

平成29年版  
糸島市統計白書



「糸島市イメージキャラクター『いとゴン』」

平成30年4月  
福岡県 糸島市



## はじめに

ここに、平成29年版糸島市統計白書を発刊いたします。

本書は、糸島市の人口、経済、社会、教育、文化など、各分野の基本的な統計情報を、総合的に収録したものです。なお、糸島市は、平成22年1月1日に前原市、二丈町、志摩町の1市2町が合併し、新たに誕生しました。そのため、合併前のデータにつきましては、旧1市2町の合算値で掲載しております。

本書の構成は、第1部「ベンチマーク」と第2部「統計書」の2部構成としていきます。第1部では、全国、福岡県、福岡都市圏（9市8町）による比較を行い、糸島市の位置づけを、第2部では、基幹統計調査を中心とした各種統計データから糸島市の現状を明らかにしています。

本書が、各種行政施策を推進するための基礎資料としてだけでなく、さまざまな分野の調査研究や計画立案などに活用いただければ幸いです。

おわりに、本書の刊行にあたり、貴重な資料をご提供いただいた関係各位に厚くお礼申し上げますとともに、今後ともご指導、ご協力を賜りますようお願いいたします。

平成30（2018）年4月

糸島市長 月形 祐二

## － 利用者のために －

1. この統計白書は、特に注記しない限り、暦年(1月～12月)もしくは会計年度(4月～翌年3月)により集計しています。なお、各調査の公表時期にはばらつきがあり、最新データが平成29年のものではない項目があります。
2. 第1部「ベンチマーク」は、①テーマ、②項目名、③糸島市の最新データ、④指標の説明、⑤指標の算出根拠及び基礎データの資料、⑥全国・福岡県・糸島市の推移(グラフ)、⑦福岡都市圏(9市8町)の比較(グラフ)、⑧統計データ(グラフ)から見る市の動向により構成しています。また、第2部「統計書」は、①項目名、②統計データ、③資料出所及び資料名により構成しており、右上部に調査時期及び単位を、左下部に必要な応じて脚注(※)を記載しています。

なお、第1部は、第1次糸島市長期総合計画の7つの基本目標ごとに、第2部は、分野(農林水産、社会福祉、消防など)ごとに収録しています。
3. 単位未満の数値については、原則として四捨五入の処理を行っていますので、内訳を合計しても総計と一致しない場合があります。また、旧1市2町の合算値を用いているため、いずれかの数値が秘匿処理されていても、秘匿処理されていない数値の合算値を表記しています。そのため、この場合も総計と一致しません。
4. 第1部「ベンチマーク」では、福岡都市圏(9市8町)の比較グラフに、指標としてより見やすいように、都市圏全域で計算した値、もしくは、都市圏市町の単純平均の値を点線で挿入しています。
5. 統計表に用いた記号は次のとおりです。

「－」	… 該当数値がない、もしくは、数値が不明なもの。
「0」	… 該当数値を四捨五入した際、単位未満となるもの。
「△もしくは－」 (各数値の前に記載)	… 減少もしくは負の値を示すもの。
「X」	… 数値を秘匿したもの。
6. 本書に収録した統計資料の詳細については、各表に付記している資料の出所、または市経営戦略課に照会してください。

＜照会先＞  
糸島市 企画部 経営戦略課  
電話:092-332-2061(直通)  
電話:092-323-1111(代表)(内線1311)
8. 本書のデータは、糸島市ホームページでもご覧いただけます。

「糸島市ホームページアドレス」 <http://www.city.itoshima.lg.jp/>

## 目 次

総 説	ページ
1. 沿革 . . . . .	1
2. 概要 . . . . .	2
3. 位置、面積 . . . . .	3
第 1 部 【ベンチマーク】	ページ
ベンチマーク 総括 . . . . .	4
ベンチマーク 項目一覧 . . . . .	6
【人口・世帯に関する項目】	
(1)人口増加率 . . . . .	10
(2)自然増加率 . . . . .	11
(3)社会増加率 . . . . .	12
(4)昼夜間人口比率 . . . . .	13
(5)年少人口割合 . . . . .	14
(6)生産年齢人口割合 . . . . .	15
(7)老年人口割合 . . . . .	16
(8)従属人口指数 . . . . .	17
(9)3世代世帯割合 . . . . .	18
(10)粗出生数（人口千人当たり） . . . . .	19
(11)合計特殊出生率 . . . . .	20
(12)粗死亡数（人口千人当たり） . . . . .	21
(13)労働力比率 . . . . .	22
(14)核家族世帯割合 . . . . .	23
(15)単独世帯割合 . . . . .	24
(16)65歳以上世帯員のいる世帯割合 . . . . .	25
(17)高齢夫婦のみの世帯割合 . . . . .	26
(18)高齢単身世帯割合 . . . . .	27
(19)未婚率 . . . . .	28
(20)有配偶率 . . . . .	29
【基本目標1】みんなが健康で元気なまちづくり	
(21)特定健診受診率（市町村国民健康保険に係る受診率） . . . . .	30
(22)生活習慣病による死亡者数（人口10万人当たり） . . . . .	31
(23)メタボリックシンドロームの該当者割合 . . . . .	32
(24)平均寿命 . . . . .	33
(25)身体障害者手帳所持者数（人口千人当たり） . . . . .	34
(26)生活保護費（人口一人当たり） . . . . .	35
(27)国民健康保険医療費（被保険者一人当たり） . . . . .	36
(28)後期高齢者医療費（被保険者一人当たり） . . . . .	37
(29)介護給付費（第1号被保険者一人当たり） . . . . .	38
(30)要介護認定率 . . . . .	39
【基本目標2】子どもが健やかに育つまちづくり	
(31)幼稚園利用率 . . . . .	40
(32)保育所利用率 . . . . .	41
(33)小学校児童数（教員一人当たり） . . . . .	42
(34)中学校生徒数（教員一人当たり） . . . . .	43
(35)0歳～2歳の子を持つ夫婦のいる一般世帯のうち妻の就業割合 . . . . .	44
(36)3歳～6歳の子を持つ夫婦のいる一般世帯のうち妻の就業割合 . . . . .	45

# 目 次

第 1 部 【ベンチマーク】		ページ
【基本目標 3】海、山、川をたいせつにしたまちづくり		
(37) 林野面積割合（総面積当たり）	.....	46
(38) 河川の水質状況（BOD 75%値）	.....	47
(39) 生活系ごみ搬入量（人口一人当たり）	.....	48
(40) ごみのリサイクル率	.....	49
【基本目標 4】快適に暮らすことができる安全・安心のまちづくり		
(41) 可住地面積割合（総面積当たり）	.....	50
(42) 都市計画道路整備率	.....	51
(43) 都市公園等面積（都市計画区域人口一人当たり）	.....	52
(44) 水道普及率	.....	53
(45) 汚水処理人口普及率	.....	54
(46) 建物火災出火件数（人口10万人当たり）	.....	55
(47) 交通事故発生件数（人口10万人当たり）	.....	56
(48) 救急車の現場到着平均所要時間	.....	57
(49) 刑法犯認知件数（人口千人当たり）	.....	58
【基本目標 5】みんなの力で進める協働のまちづくり		
(50) 審議会等における女性委員の登用率	.....	59
(51) NPO法人認証数（人口10万人当たり）	.....	60
(52) 蔵書数（人口一人当たり）	.....	61
(53) 市民一人当たりの図書貸し出し冊数	.....	62
(54) 持ち家率	.....	63
(55) 空き家率	.....	64
【基本目標 6】経営感覚を持った持続可能なまちづくり		
(56) 財政力指数	.....	65
(57) 経常収支比率	.....	66
(58) 実質公債費比率	.....	67
(59) 市民一人当たり地方債残高	.....	68
(60) 将来負担比率	.....	69
(61) 市町村税の徴収率	.....	70
【基本目標 7】地域資源を生かした産業創出のまちづくり		
(62) 認定農業者の割合（販売農家に占める割合）	.....	71
(63) 農業産出額（農業就業人口一人当たり）	.....	72
(64) 漁獲販売金額（1経営体当たり）	.....	73
(65) 海面漁業水揚げ量（1経営体当たり）	.....	74
(66) 製造品出荷額等（従業者一人当たり）	.....	75
(67) 年間商品販売額（従業者一人当たり）	.....	76
(68) 事業所数（生産年齢人口千人当たり）	.....	77
(69) 従業者数（生産年齢人口千人当たり）	.....	78
(70) 法人市民税徴収額（人口一人当たり）	.....	79
(71) 市内で就業している人の割合	.....	80
(72) 市内総生産額（就業者一人当たり）	.....	81
(73) 市民所得（人口一人当たり）	.....	82
(74) 観光入込客数	.....	83

## 目 次

第 2 部 【統 計 書】	ページ
<b>【第 1 章 土地・気象】</b>	
(1) 気象観測概況	85
(2) 民有地面積	86
(3) 法律に基づく指定地域面積	87
(4) 都市計画法第29条開発行為の許可	88
(5) 標準地による土地公示価格の変動（国土交通省）	89
(6) 基準地による土地基準価格の変動（福岡県）	90
<b>【第 2 章 人口・世帯】</b>	
(7) 人口・世帯数	91
(8) 年齢別（5歳階級）、男女別人口	92
(9) 年齢別（5歳階級）、配偶関係（4区分）別人口 —総数—	93
(10) 年齢別（5歳階級）、配偶関係（4区分）別人口 —男—	94
(11) 年齢別（5歳階級）、配偶関係（4区分）別人口 —女—	95
(12) 世帯の種類（2区分）、世帯人員（10区分）別世帯数及び世帯人員	96
(13) 住居の種類・住宅の所有の関係別一般世帯数、世帯人員、1世帯当たり人員	97
(14) 65歳以上の世帯員のいる一般世帯数及び65歳以上の世帯人員	98
(15) 労働力状態、男女別15歳以上人口	99
(16) 産業（大分類）、従業上の地位（5区分）、男女別15歳以上就業者数 —総数—	100
(17) 産業（大分類）、従業上の地位（5区分）、男女別15歳以上就業者数 —男—	101
(18) 産業（大分類）、従業上の地位（5区分）、男女別15歳以上就業者数 —女—	102
(19) 職業（大分類）、男女別15歳以上就業者数	103
(20) 常住人口及び昼間人口	104
(21) 15歳以上就業者数及び通学者数	104
(22) 住民基本台帳人口	105
(23) 行政区別、男女別人口・世帯数	106
(24) 3地域別年齢3区分別人口割合推移	111
(25) 人口動態	112
<b>【第 3 章 経済】</b>	
(26) 市内総生産、市民所得	113
(27) 観光入込客数（目的別入込客の状況）	114
<b>【第 4 章 事業所】</b>	
(28) 産業（大分類）別事業所数及び従業者数	115
(29) 経営組織別事業所数及び従業者数	116
<b>【第 5 章 農林水産業】</b>	
(30) 専業別農家数	117
(31) 経営耕地の状況	118
(32) 経営耕地面積規模別農家数（販売農家）	119
(33) 年齢別男女別世帯員数及び就業状態別男女別世帯員数（販売農家）	120
(34) 農業労働力保有状態別農家数（販売農家）	121
(35) 農業雇用（販売農家）	122
(36) 借入耕地のある農家数と面積（販売農家）	123
(37) 農業集落別経営耕地面積（販売農家）	124
(38) 作物の類別収穫面積（販売農家）	130
(39) 果樹栽培農家と栽培面積（販売農家）	131
(40) 施設園芸のある農家数と施設面積（販売農家）	132

目 次

<b>第 2 部 【統 計 書】</b>		<b>ページ</b>
(41) 家畜飼養農家数と頭数（販売農家）	133	133
(42) 農産物販売金額 1 位の部門別農家数（販売農家）	134	134
(43) 農産物販売金額規模別農家数（販売農家）	135	135
(44) 用途別農地転用面積	136	136
(45) 農業粗生産額（農業産出額）	137	137
(46) 林野面積	138	138
(47) 計画森林の所有別面積及び蓄積	139	139
(48) 漁業生産の基本構成	140	140
(49) 経営体階層別経営体数	141	141
(50) 営んだ漁業種類別経営体数	142	142
(51) 漁業金額別経営体数	143	143
(52) 自営漁業の専業別経営体数	144	144
(53) 男女別・年齢階層別、15歳以上漁業就業者数	145	145
(54) 海面漁業漁獲量及び海面養殖業収穫量	146	146
<b>【第 6 章 製造業】</b>		
(55) 製造業の事業所数、従業者数、原材料使用額等及び製造品出荷額等の推移（従業者数 4 人以上）	147	147
(56) 産業別（中分類）製造業の事業所数、従業者数及び製造品出荷額等（従業者数 4 人以上）	148	148
<b>【第 7 章 商業】</b>		
(57) 卸売業・小売業別事業所数、従業者数及び年間販売額	150	150
(58) 産業（中分類）別事業所数、従業者数及び年間販売額（小売業）	151	151
<b>【第 8 章 建築・住宅】</b>		
(59) 市営住宅及び県営住宅	152	152
(60) 新築住宅	153	153
(61) 家屋床面積（木造家屋）	154	154
(62) 家屋床面積（木造以外の家屋）	155	155
(63) 構造別着工建築物	156	156
(64) 住宅の種類、建て方、所有関係別住宅数	157	157
<b>【第 9 章 運輸・交通】</b>		
(65) 市道の現況	158	158
(66) 保有車両数	159	159
(67) 有料道路利用状況	160	160
(68) 九州旅客鉄道駅別乗降者数（JR 筑肥線）	161	161
<b>【第 10 章 保健衛生・環境】</b>		
(69) 医療施設数及び病床数	163	163
(70) 主要死因別死亡者数	134	134
(71) 年齢別死亡者数	165	165
(72) し尿処理人口	166	166
(73) し尿収集・処理状況	167	167
(74) ごみ収集の状況	168	168
(75) ごみ処理の状況	169	169
(76) 上水道の現況	170	170
(77) 下水道整備状況（公共下水道）	171	171
(78) 河川の水質状況	172	172



目 次

第 2 部 【統 計 書】		ページ
【第11章 社会福祉】		
(79) 国民健康保険の状況	.....	177
(80) 国保被保険者及び後期高齢被保険者 1 人当たり医療費	.....	178
(81) 国民年金加入者数及び保険料免除者数	.....	179
(82) 国民年金給付の状況	.....	180
(83) 生活保護扶助別人員及び保護費	.....	181
(84) 保育所別、年齢別児童数	.....	182
【第12章 教育・文化】		
(85) 学校の現況	.....	184
(86) 幼稚園別、年齢別園児数	.....	186
(87) 小学校別、学年別児童数	.....	191
(88) 中学校別、学年別生徒数	.....	200
(89) 小学校別学級数及び 1 学級当たり児童数（単式学級）	.....	204
(90) 小学校別教員数及び教員 1 人当たり児童数	.....	206
(91) 中学校別学級数及び 1 学級当たり生徒数（単式学級）	.....	208
(92) 中学校別教員数及び教員 1 人当たり生徒数	.....	209
(93) 中学校卒業後の状況	.....	210
(94) 図書館の利用状況	.....	211
(95) 指定文化財一覧表	.....	212
【第13章 消防・警察】		
(96) 火災概況	.....	217
(97) 火災損害額	.....	218
(98) 原因別火災発生件数	.....	219
(99) 月別、火災種別件数	.....	220
(100) 救急概況	.....	221
(101) 交通事故発生状況	.....	222
(102) 刑法犯罪種別認知件数	.....	223
【第14章 行財政】		
(103) 行政組織図	.....	225
(104) 職員数の推移	.....	226
(105) 普通会計決算の推移	.....	227
(106) 普通会計歳入決算状況	.....	228
(107) 普通会計歳出決算状況（目的別）	.....	231
(108) 普通会計歳出決算状況（性質別）	.....	234
(109) 特別会計決算状況	.....	237
(110) 公営企業会計決算状況	.....	238
(111) 市税収入額	.....	239
(112) 市税の徴収実績	.....	241
【第15章 選挙】		
(113) 選挙の状況	.....	245



# 総説



# 1. 沿革

本市が位置する糸島半島は、弥生時代より大陸からの新文化を受容する玄関口としての役割を担っていました。中国の歴史書「魏志倭人伝」に記述される「伊都国」の地であり、現在も市内各地に当時をしのばせる遺跡や出土品が豊富に残っています。なかでも、国指定史跡の平原遺跡から出土した日本最大の銅鏡「内行花文鏡」(国宝)は、その繁栄ぶりを如実に物語っています。

江戸時代には、現在の前原名店街を中心とした市街地が唐津街道の宿場町として賑わい、以後、糸島地域の政治、経済、文化、交通の中心地として発展してきました。

明治22年には市制町村制が施行され、全国一律に行われた町村合併により、現在の糸島地域において、それまで80を超えていた村が、怡土郡(一貴山村、深江村、福吉村、長飯本村(明治25年、長糸村に改称)、加布里村、雷山村、怡土村)と志摩郡(前原村、波多江村、可也村、小富士村、芥屋村、野北村、桜井村)の2郡14村になり、明治29年には、怡土・志摩の両郡が合併し、「糸島郡」が誕生しています。

明治34年には前原村が町制を施行し、前原町になり、昭和6年には、波多江村、加布里村と合併しました。昭和30年には「昭和の大合併」により、前原町は、雷山村、長糸村との合併、怡土村の編入を経て、新町制の前原町になりました。また、同年に一貴山村、深江村、福吉村が合併し二丈村に、可也村、小富士村、芥屋村、桜野村(昭和26年、野北村と桜井村が合併)が合併し志摩村になりました。

昭和40年には二丈村、志摩村が町制を施行し、二丈町、志摩町となり、平成4年には前原町が市制を施行し、前原市になりました。

平成22年1月に「平成の大合併」により、前原市、二丈町、志摩町が合併し「糸島市」が誕生。現在に至っています。

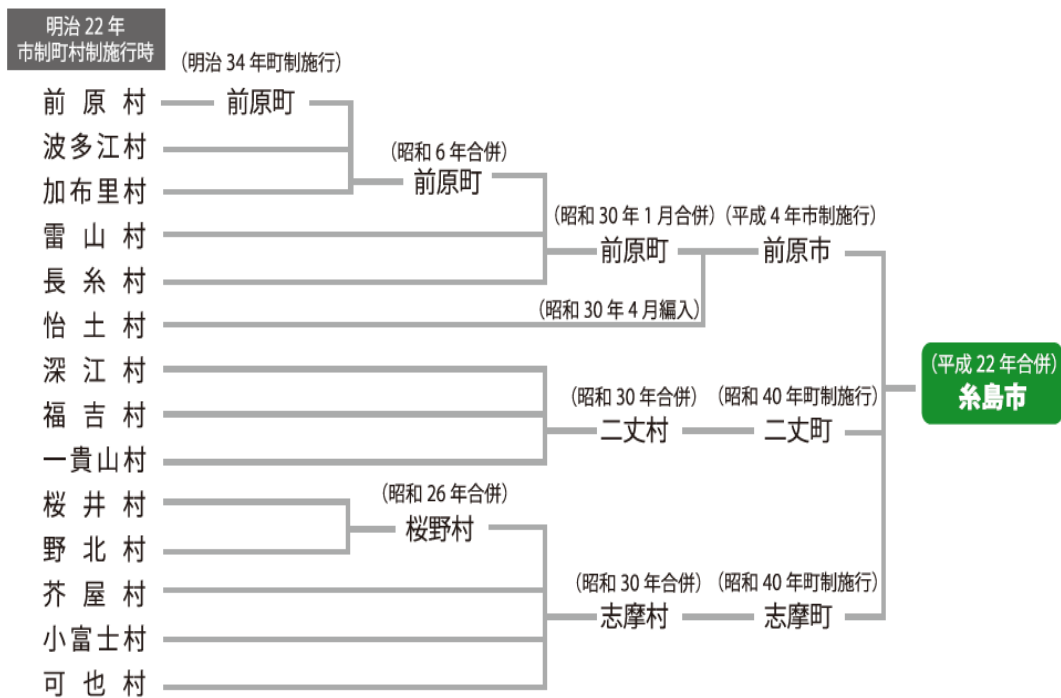

## 2. 概要

### 【優れた交通アクセスと恵まれた立地条件】

本市の面積は216.15km<sup>2</sup>で、東西約24km、南北約19kmにわたり、福岡県下では第6位の面積を有します。

本市は、福岡市を中心とする福岡都市圏の西部に位置し、JR筑肥線、西九州自動車道や国道202号などの主要幹線道路をはじめとした交通基盤の整備により、福岡市への時間距離が約30分と、交通アクセスが非常に優れています。加えて、自然、歴史、食材に恵まれ、都市近郊の緑豊かな生活環境が形成されています。

### 【豊かな海・山・川と田園風景】

南部には脊振雷山県立自然公園に指定された山々、北部には玄海国定公園に指定された海岸線を有する自然豊かな地域です。これらの豊かな自然は、農林水産物の供給をはじめ、水源のかん養、地球温暖化の防止、良好な景観の形成など、多面的な役割を果たしています。また、糸島平野では、瑞梅寺川、雷山川、長野川、一貴山川などの2級河川が南北に流れており、周囲には広大な農地と集落からなる美しい田園風景が広がっています。

### 【古代ロマンを秘めた歴史・文化】

古来より、大陸文化の玄関口として栄えた本市域には、日本最大の銅鏡である「内行花文鏡」を含む平原遺跡出土品(国宝)をはじめとして、8か所の国指定史跡や遺跡、古墳群など、悠久の歴史、文化をしのばせる多くの文化財が点在しています。また、高祖神社、桜井神社、雷山千如寺をはじめとした神社・仏閣が各地域に存在しており、高祖神楽や福井神楽、大入盆綱引き、桜井神社の流鏝馬、深江・福吉地区の神幸祭、桜井二見ヶ浦大注連縄掛け、白糸の寒みそぎ、老松神社の追儺祭などの歴史ある伝統行事が各地域で受け継がれ、地域コミュニティを育むきっかけとなっています。

### 【九州大学移転に伴う波及効果】

平成17年10月から、九州大学の伊都キャンパスへの統合移転が開始され、平成30年度までには完了する予定です。移転完了後には、約1万8,700人の学生や教職員、その他関係者が本市や福岡市西部に流入することが予測されています。また、大学との共同研究を目的とする企業・研究機関の立地、新産業の創出、ベンチャー企業の育成、世界各国からの留学生との国際交流の拡大、市民の生涯学習機会の拡充、共同イベントの開催など、世界レベルの知的資源と若い人的資源を有する九州大学とのさまざまな連携・交流による無限の可能性が期待されます。

### 【新鮮で豊富な食料の供給地】

本市では、古くから農業が盛んです。現在の主要な生産物としては、野菜・花き・果物などの園芸作物、水稻、畜産物が挙げられます。また、近隣都市の食料供給地としての役割を果たすなど、農林水産業は、本市を代表する産業として重要な役割を担っています。

### 【多彩な観光資源】

市内で生産された農林水産物や特産品は、JA直売所で売上高日本一を誇る「伊都菜彩」をはじめとした市内約20か所の直売所などでも販売されており、市内外の買い物客で賑っています。また、観光農園や貸農園は市内に13か所あり、農林水産業と観光とを融合させたグリーンツーリズムやブルーツーリズムも展開されています。

本市は、玄海国定公園、脊振雷山県立自然公園などの美しい自然景観や豊かな自然環境、貴重な歴史・文化資源、有名な神社・仏閣、伝統的な祭り、新鮮で安価な食材などの多彩な観光資源を提供することで、福岡都市圏をはじめ、隣接する佐賀県唐津市などから気軽に訪れることができるレジャースポットとなっています。

サーフィンや海水浴が盛んな海岸線、登山を楽しむ自然歩道、地元食材を使ったカフェや飲食店、芸術家が創作活動をしている工房、新鮮な農産品や魚介類を扱う直売所などにおいて、人々のふれあいや交流が活発に行われています。

これらにより、本市を訪れる人の数は年々増加し、観光入込客数は年々増加し、平成28年で約632.9万人に達しています。

### 3. 位置、面積

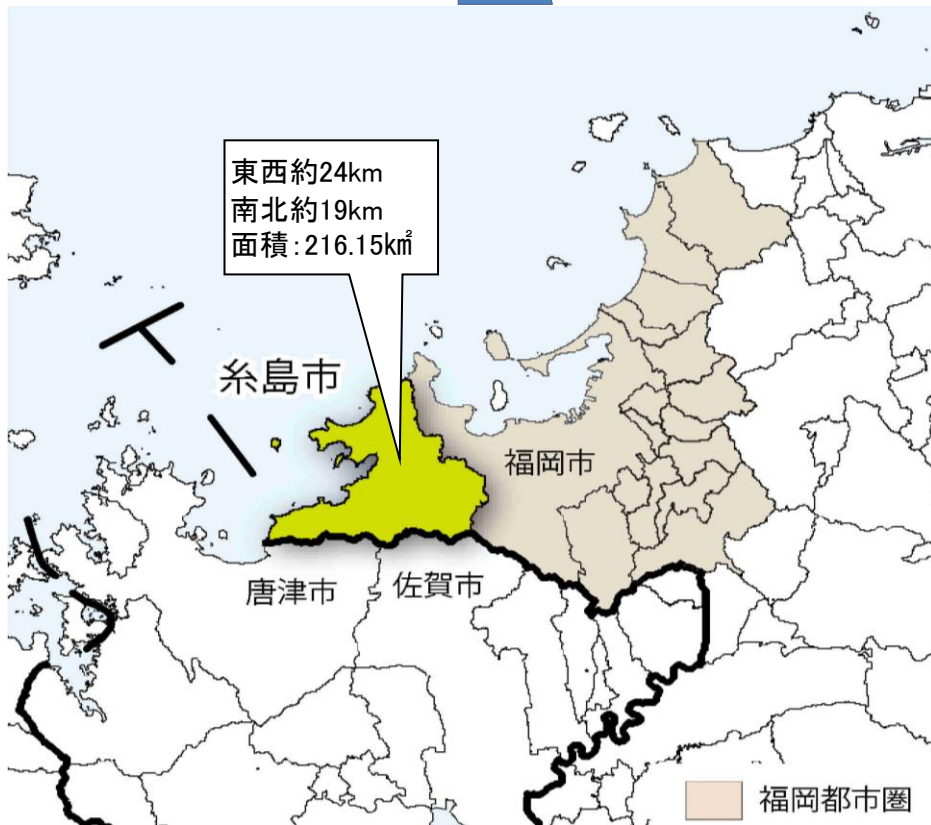
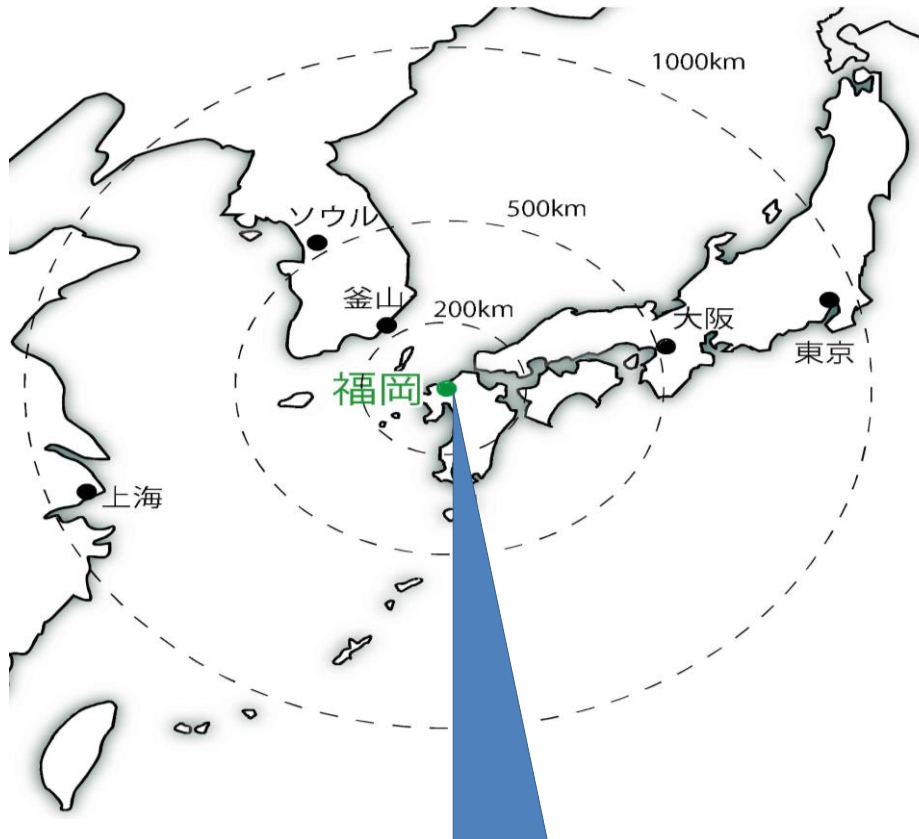





# 第1部

## ベンチマーク

## 糸島市統計白書 ベンチマーク 総括

### 【人口・世帯に関する項目】

合併以降、社会増加率はマイナスが続いていたが、平成27年、平成28年の2か年連続でプラスとなった。これと連動し、人口増加率も平成28年にプラスに転じ、7年ぶりの人口増加となった。

一方、自然増加率はマイナスが続いている。その中で、平成27年は0.04ポイントの改善が見られたが、平成28年には再び0.13ポイント減少し、平成13年以降で過去最低となり、福岡都市圏の中でも低い数値に留まっている。

#### 特徴的項目

No	項目	全国	福岡県	糸島市	都市圏位置づけ
1	人口増加率	-0.13%	0.10%	0.07%	17市町中 4番目に低い
2	自然増加率	-	-0.11%	-0.31%	17市町中 2番目に低い
3	社会増加率	-	0.21%	0.37%	17市町中 8番目に低い

### 【基本目標1 - みんなが健康で元気なまちづくり - 】

特定健診受診率は、平成24年度以降、全国・福岡県平均と比べて高い水準を維持している。平成28年度も前年度から0.2ポイント増加しており、市民の健康に対する意識の向上がうかがえる。

しかし、生活習慣病による死亡者数（人口10万人当たり）は福岡都市圏で2番目に多い。要因として、メタボリックシンドロームの該当者割合が高いことも影響しており、平成28年度は前年度から1.1ポイント増加した。

#### 特徴的項目

No	項目	全国	福岡県	糸島市	都市圏位置づけ
21	特定健診受診率(市町村国民健康保険に係る受診率)	36.3%	32.5%	39.0%	17市町中 3番目に高い
22	生活習慣病による死亡者数(人口10万人当たり)	549.6人	506.6人	505.8人	17市町中 2番目に多い
23	メタボリックシンドロームの該当者割合	16.7%	17.0%	17.8%	17市町中 3番目に高い

### 【基本目標2 - 子どもが健やかに育つまちづくり - 】

年少人口割合は、全国・福岡県平均より高いものの、平成27年時点で福岡都市圏平均より3番目に低い。

粗出生数（人口千人当たり）は、平成23年以降低迷していた数値が平成27年に増加に転じ、平成28年には再び減少。合計特殊出生率とともに全国・福岡県平均を下回り、福岡都市圏での水準も低い状況にある。

また、子育て中の夫婦の就労状況を見ると、0歳～2歳の子を持つ夫婦のいる一般世帯のうち妻の就業割合は48.7%（平成27年）で5年間で8.7ポイント増加、3歳～6歳の子を持つ夫婦のいる一般世帯のうち妻の就業割合は69.2%（平成27年）で5年間で9.1ポイント増加しており、全国・福岡県平均を上回り、福岡都市圏でも高い水準にある。

#### 特徴的項目

No	項目	全国	福岡県	糸島市	都市圏位置づけ
5	年少人口割合	12.6%	13.4%	13.6%	17市町中 3番目に低い
10	粗出生数(人口千人当たり)	8.85人	7.90人	7.44人	17市町中 最も少ない
11	合計特殊出生率	1.41	1.43	1.37	17市町中 3番目に低い
35	0歳～2歳の子を持つ夫婦のいる一般世帯のうち妻の就業割合	43.1%	42.3%	48.7%	17市町中 最も高い
36	3歳～6歳の子を持つ夫婦のいる一般世帯のうち妻の就業割合	58.8%	59.4%	69.2%	17市町中 2番目に高い

### 【基本目標3 - 海、山、川をたいせつにしたまちづくり - 】

生活系ごみ搬入量（人口一人当たり）は、全国・福岡県平均を上回っている。平成25年度に一旦減少したものの再び増加傾向にあり、福岡都市圏で4番目に多い状況となっている。

また、ごみのリサイクル率は、全国・福岡県平均より高く、福岡都市圏で8番目に高いが、平成27年度は前年から2.6ポイント減少し、糟屋地域のリサイクル率を比較すると1/3程度の水準に留まっている。

#### 特徴的項目

No	項目	全国	福岡県	糸島市	都市圏位置づけ
39	生活系ごみ搬入量(人口一人当たり)	222.9kg	215.0kg	233.2kg	17市町中 4番目に多い
40	ごみのリサイクル率	20.4%	21.1%	23.4%	17市町中 8番目に高い

### 【基本目標4 - 快適に暮らすことができる安全・安心のまちづくり - 】

都市計画道路整備率は、全国・福岡県平均を下回り、福岡都市圏内で5番目に低い状況である。

水道普及率は、平成27年度で前年から0.6ポイント増加したものの、全国・福岡県平均を下回り、福岡都市圏内で2番目に低い。また、汚水処理人口普及率も平成27年度は前年から1.1ポイント増加したものの、全国・福岡県平均を下回り、福岡都市圏内で最も低い。

建物火災出火件数（人口10万人当たり）は、平成24年～26年で全国・福岡県平均を上回ったが、平成27年には減少し、全国・福岡県平均を下回った。

救急車の現場到着平均所要時間は、全国・福岡県平均より短く、7管轄地域中3番目に短い。

刑法犯認知件数（人口千人当たり）は、年々減少傾向にあり平成29年は前年から1.5ポイント減少した。全国・福岡県平均と比較しても少ない件数で、福岡都市圏でも3番目に少ない。

#### 特徴的項目

No	項目	全国	福岡県	糸島市	都市圏位置づけ
42	都市計画道路整備率	74.1%	73.6%	66.0%	17市町中 5番目に低い
44	水道普及率	97.9%	94.0%	78.2%	17市町中 2番目に低い
45	汚水処理人口普及率	90.4%	91.1%	87.8%	17市町中 最も低い
46	建物火災出火件数(人口10万人当たり)	17.5件	17.1件	15.5件	17市町中 8番目に多い
48	救急車の現場到着平均所要時間	8.6分	7.9分	7.7分	7管轄地域中 3番目に短い
49	刑法犯認知件数(人口千人当たり)	7.2件	8.2件	4.9件	17市町中 3番目に少ない

**【基本目標5 - みんなの力で進める協働のまちづくり - 】**

審議会等における女性委員の登用率は、全国・福岡県平均より高く、福岡都市圏で9番目（中央）であるが、年々上昇し、平成29年度は前年度から1ポイント増加した。

NPO法人認証数（人口10万人当たり）は、全国・福岡県平均より水準は低く、近年の推移は横ばいであるものの、福岡都市圏で6番目に多い。

蔵書数（人口一人当たり）は、経年比較で見ると一貫して増加しているものの、全国平均を下回り、福岡都市圏単純平均より0.64ポイント少ない。

**特徴的項目**

No	項目	全国	福岡県	糸島市	都市圏位置づけ
50	審議会等における女性委員の登用率	26.2%	31.4%	32.8%	17市町中 9番目(中央)
51	NPO法人認証数(人口10万人当たり)	40.9団体	35.0団体	30.0団体	17市町中 6番目に多い
52	蔵書数(人口一人当たり)	3.44冊	2.73冊	2.79冊	17市町中 4番目に少ない

**【基本目標6 - 経営感覚を持った持続可能なまちづくり - 】**

財政状況は、経常収支比率を始め、財政力指数、実質公債費比率、将来負担比率などの財政指標は着実に回復してきている。

また、市税の徴収率は、全国・福岡県平均より高い水準にあり、福岡都市圏で2番目に高い。

しかし、財政力指数は福岡都市圏で低い水準にあり、財源の余裕が少ない状況である。自主財源確保のための指標である生産年齢人口割合は減少し続け、全国・福岡県平均を下回り、福岡都市圏で5番目に低い。

また、扶助費の指標である介護給付費（第1号被保険者一人当たり）は、全国平均を上回り、福岡都市圏で3番目に多い状況である。

**特徴的項目**

No	項目	全国	福岡県	糸島市	都市圏位置づけ
6	生産年齢人口割合	60.7%	60.7%	59.4%	17市町中 5番目に低い
29	介護給付費(第1号被保険者一人当たり)	252,731円	284,232円	268,896円	12市町等中 3番目に多い
56	財政力指数	0.52	0.50	0.54	17市町中 2番目に低い
57	経常収支比率(※数値が低い方が良い)	92.5%	92.2%	86.0%	17市町中 最も低い
61	市町村税の徴収率	99.1%	99.1%	99.6%	17市町中 2番目に高い

【基本目標7 - 地域資源を生かした産業創出のまちづくり - 】

認定農業者の割合（販売農家に占める割合）は、全国・福岡県平均を上回り、福岡都市圏では最も高い。平成17年からの10年間で2.8ポイント増加した。また、農業産出額（農業就業人口一人当たり）も、全国・福岡県平均を大きく上回り、福岡都市圏で最も多い状況にあり、10年間で1,767ポイント増加している。

観光入込客数は、福岡都市圏で4番目に多く、平成17年からの10年間で6割増加している。

市内で就業している人の割合は、平成17年からの10年間で8.3ポイント増加し、福岡都市圏で2番目に高い。福岡市を除く福岡都市圏の平均と比べても16ポイント高くなっている。

工業の指標である製造品出荷額等（従業者一人当たり）は、全国・福岡県平均を大きく下回り、平成27年においては、福岡都市圏全域の平均額30,632円に対し17,879円にとどまっている。また、商業の指標である年間商品販売額（従業者一人当たり）も、全国・福岡県平均を大きく下回り、福岡都市圏でも低い水準にある。

事業所数（生産年齢人口千人当たり）は近年増加傾向にあるものの、平成26年時点で福岡都市圏平均より14.2事業所少ない。従業者数（生産年齢人口千人当たり）も増加傾向にあるが、福岡都市圏平均より214人少なく、全国・福岡県平均を大きく下回る。

これらのことから、法人市民税徴収額（人口一人当たり）や、市内総生産額（就業者一人当たり）、市民所得（人口一人当たり）が低い水準となって表れている。

特徴的項目

No	項目	全国	福岡県	糸島市	都市圏位置づけ
62	認定農業者の割合(販売農家に占める割合)	17.9%	17.3%	24.2%	17市町中 最も高い
63	農業産出額(農業就業人口一人当たり)	4,227千円	3,847千円	5,624千円	17市町中 最も多い
66	製造品出荷額等(従業者一人当たり)	41,763千円	42,384千円	17,879千円	17市町中 5番目に少ない
67	年間商品販売額(従業者一人当たり)	54,271千円	52,330千円	23,097千円	17市町中 2番目に少ない
68	事業所数(生産年齢人口千人当たり)	73.1事業所	72.0事業所	53.2事業所	17市町中 5番目に少ない
69	従業者数(生産年齢人口千人当たり)	794人	770人	440人	17市町中 最も少ない
70	法人市民税徴収額(人口一人当たり)	18,287円	13,701円	3,859円	17市町中 最も少ない
71	市内で就業している人の割合	-	49.4%	52.1%	17市町中 2番目に高い
72	市内総生産額(就業者一人当たり)	-	7,750千円	6,476千円	17市町中 2番目に少ない
73	市民所得(人口一人当たり)	-	2,759千円	2,520千円	17市町中 5番目に少ない
74	観光入込客数	-	118,070千人	6,137千人	17市町中 4番目に多い

糸島市統計白書 ベンチマーク項目一覧

区分	No	項目	全国	福岡県	糸島市	都市圏位置づけ	データ時点
人口・世帯に関する項目	1	人口増加率	-0.13%	0.10%	0.07%	17市町中 4番目に低い	H28
	2	自然増加率	-	-0.11%	-0.31%	17市町中 2番目に低い	H28
	3	社会増加率	-	0.21%	0.37%	17市町中 8番目に高い	H28
	4	昼夜間人口比率	-	100.1%	81.2%	17市町中 2番目に低い	H27
	5	年少人口割合	12.6%	13.4%	13.6%	17市町中 3番目に低い	H27
	6	生産年齢人口割合	60.7%	60.7%	59.4%	17市町中 5番目に低い	H27
	7	老年人口割合	26.6%	25.9%	26.9%	17市町中 3番目に高い	H27
	8	従属人口指数	0.65	0.65	0.68	17市町中 5番目に高い	H27
	9	3世代世帯割合	5.7%	4.5%	9.6%	17市町中 2番目に高い	H27
	10	粗出生数(人口千人当たり)	8.85人	7.90人	7.44人	17市町中 最も少ない	H28(全国はH27)
	11	合計特殊出生率	1.41	1.43	1.37	17市町中 3番目に低い	H20-24
	12	粗死亡数(人口千人当たり)	10.01人	9.92人	9.45人	17市町中 2番目に多い	H27(全国はH26)
	13	労働力比率	56.1%	54.6%	57.9%	17市町中 8番目に高い	H27
	14	核家族世帯割合	55.8%	54.5%	64.6%	17市町中 8番目に低い	H27
	15	単独世帯割合	34.5%	37.4%	21.2%	17市町中 4番目に低い	H27
	16	65歳以上世帯員のいる世帯割合	40.7%	38.6%	47.3%	17市町中 2番目に高い	H27
	17	高齢夫婦のみの世帯割合	11.4%	10.7%	13.0%	17市町中 5番目に高い	H27
	18	高齢単身世帯割合	11.1%	11.8%	8.8%	17市町中 9番目(中央)	H27
	19	未婚率	26.6%	27.2%	24.9%	17市町中 5番目に低い	H27
	20	有配偶率	57.1%	54.8%	59.7%	17市町中 8番目に低い	H27
基本目標1 みんなが健康で元 気なまちづくり	21	特定健診受診率 (市町村国民健康保険に係る受診率)	36.3%	32.5%	39.0%	17市町中 3番目に高い	H28(全国はH27)
	22	生活習慣病による死亡者数 (人口10万人当たり)	549.6人	506.6人	505.8人	17市町中 2番目に多い	H27
	23	メタボリックシンドロームの該当者割合	16.7%	17.0%	17.8%	17市町中 3番目に高い	H28(全国はH27)
	24	平均寿命	79.6歳	79.3歳	79.2歳	17市町中 14番目に長い	H22、男性
			86.4歳	86.5歳	87.4歳	17市町中 6番目に長い	H22、女性
	25	身体障害者手帳所持者数(人口千人当たり)	40.9人	44.2人	44.1人	17市町中 2番目に多い	H27
	26	生活保護費(人口一人当たり)	28,965円	44,772円	17,466円	9市2郡中 2番目に少ない	H27(全国はH26)
	27	国民健康保険医療費 (被保険者一人当たり)	349,697円	370,646円	365,293円	17市町中 9番目に多い	H27
	28	後期高齢者医療費 (被保険者一人当たり)	934,547円	1,169,478円	1,181,129円	17市町中 8番目に多い	H28
	29	介護給付費 (第1号被保険者一人当たり)	252,731円	284,232円	268,896円	12市町等中 3番目に多い	H27
30	要介護認定率	17.9%	19.2%	15.1%	12市町等中 6番目に低い	H27	
基本目標2 子どもが健やかに育 つまちづくり	31	幼稚園利用率	65.3%	73.1%	63.1%	17市町中 2番目に低い	H29
	32	保育所利用率	96.8%	95.1%	108.3%	17市町中 2番目に高い	H28
	33	小学校児童数(教員一人当たり)	15.4人	16.6人	15.4人	17市町中 3番目に少ない	H29
	34	中学校生徒数(教員一人当たり)	13.3人	14.0人	13.3人	17市町中 2番目に少ない	H29
	35	0歳~2歳の子を持つ夫婦のいる一般世帯のうち妻の就業割合	43.1%	42.3%	48.7%	17市町中 最も高い	H27
	36	3歳~6歳の子を持つ夫婦のいる一般世帯のうち妻の就業割合	58.8%	59.4%	69.2%	17市町中 2番目に高い	H27

糸島市統計白書 ベンチマーク項目一覧

区分	No	項目	全国	福岡県	糸島市	都市圏位置づけ	データ時点
基本目標3 海、山、川をたいせつにしたまちづくり	37	林野面積割合(総面積当たり)	66.5%	44.6%	45.6%	17市町中 6番目に高い	H27
	38	河川の水質状況(BOD 75%値)(※数値が低い方が良い)	-	1.8mg/l	1.4mg/l	- / -	H28
	39	生活系ごみ搬入量(人口一人当たり)	222.9kg	215.0kg	233.2kg	17市町中 4番目に多い	H27
	40	ごみのリサイクル率	20.4%	21.1%	23.4%	17市町中 8番目に高い	H27
基本目標4	41	可住地面積割合(総面積当たり)	32.4%	55.4%	54.4%	17市町中 6番目に低い	H27
	42	都市計画道路整備率	74.1%	73.6%	66.0%	17市町中 5番目に低い	H27
	43	都市公園等面積(都市計画区域人口一人当たり)	10.30㎡	9.56㎡	5.09㎡	17市町中 6番目に少ない	H27
	44	水道普及率	97.9%	94.0%	78.2%	17市町中 2番目に低い	H27
	45	汚水処理人口普及率	90.4%	91.1%	87.8%	17市町中 最も低い	H27
	46	建物火災出火件数(人口10万人当たり)	17.5件	17.1件	15.5件	17市町中 8番目に多い	H27
	47	交通事故発生件数(人口10万人当たり)	393件	731件	581件	17市町中 5番目に少ない	H28
	48	救急車の現場到着平均所要時間	8.6分	7.9分	7.7分	7管轄地域中 3番目に短い	H27
	49	刑法犯認知件数(人口千人当たり)	7.2件	8.2件	4.9件	17市町中 3番目に少ない	H29
基本目標5 みんなの力で進める協働のまちづくり	50	審議会等における女性委員の登用率	26.2%	31.4%	32.8%	17市町中 9番目(中央)	H29
	51	NPO法人認証数(人口10万人当たり)	40.9団体	35.0団体	30.0団体	17市町中 6番目に多い	H29
	52	蔵書数(人口一人当たり)	3.44冊	2.73冊	2.79冊	17市町中 4番目に少ない	H28(全国はH27)
	53	市民一人当たりの図書貸出し冊数	5.5冊	4.7冊	6.0冊	17市町中 4番目に少ない	H28(全国はH27)
	54	持ち家率	62.3%	53.8%	76.7%	17市町中 2番目に高い	H27
基本目標6 経営感覚を持った持続可能なまちづくり	55	空き家率	13.5%	12.7%	9.4%	16市町中 8番目に高い	H25
	56	財政力指数(※数値が高い方が良い)	0.50	0.52	0.54	17市町中 2番目に低い	H28
	57	経常収支比率(※数値が低い方が良い)	92.5%	92.2%	86.0%	17市町中 最も低い	H28
	58	実質公債費比率(※数値が低い方が良い)	6.9%	7.1%	6.2%	17市町中 9番目(中央)	H28
	59	市民一人当たり地方債残高	444千円	630千円	307千円	17市町中 6番目に多い	H28
	60	将来負担比率(※数値が低い方が良い)	34.5%	25.9%	17.3%	17市町中 7番目に高い	H28
基本目標7 地域資源を生かした産業創出のまちづくり	61	市町村税の徴収率	99.1%	99.1%	99.6%	17市町中 2番目に高い	H28(全国はH27)
	62	認定農業者の割合(販売農家に占める割合)	17.9%	17.3%	24.2%	17市町中 最も高い	H27
	63	農業産出額(農業就業人口一人当たり)	4,227千円	3,847千円	5,624千円	17市町中 最も多い	H27
	64	漁獲販売金額(1経営体当たり)	1,481万円	1,296万円	882万円	5市町中 3番目に高い	H25
	65	海面漁業水揚げ量(1経営体当たり)	50,059kg	34,027kg	11,770kg	5市町中 3番目(中央)	H25
	66	製造品出荷額等(従業者一人当たり)	41,763千円	42,384千円	17,879千円	17市町中 5番目に少ない	H27
	67	年間商品販売額(従業者一人当たり)	54,271千円	52,330千円	23,097千円	17市町中 2番目に少ない	H24
	68	事業所数(生産年齢人口千人当たり)	73.1事業所	72.0事業所	53.2事業所	17市町中 5番目に少ない	H26
	69	従業者数(生産年齢人口千人当たり)	794人	770人	440人	17市町中 最も少ない	H26
	70	法人市民税徴収額(人口一人当たり)	18,287円	13,701円	3,859円	17市町中 最も少ない	H27
	71	市内で就業している人の割合	-	49.4%	52.1%	17市町中 2番目に高い	H27
	72	市内総生産額(就業者一人当たり)	-	7,750千円	6,476千円	17市町中 2番目に少ない	H26
	73	市民所得(人口一人当たり)	-	2,759千円	2,520千円	17市町中 5番目に少ない	H26
	74	観光入込客数	-	118,070千人	6,137千人	17市町中 4番目に多い	H27

# ( 1 ) 人口増加率 0 . 0 7 %

## 指標の説明

「人口増加率」とは、ある期間の始めの時点の人口総数に対する、期間中の人口増加数（自然増減 + 社会増減）の割合で、人口の変化量を総合的に表す指標として用いられる。

## 指標の算出根拠 基礎データの資料

人口増加率 = 期間中の人口増加数 ÷ 期間の始めの人口総数

【人口増加数：65人、期間の始めの人口総数：96,540人】

（平成27年10月～平成28年9月・糸島市）

平成17年、平成22年、平成27年の数値については、国勢調査人口。

資料：総務省統計局「人口推計」、「国勢調査報告」  
福岡県調査統計課「福岡県の人口と世帯年報」

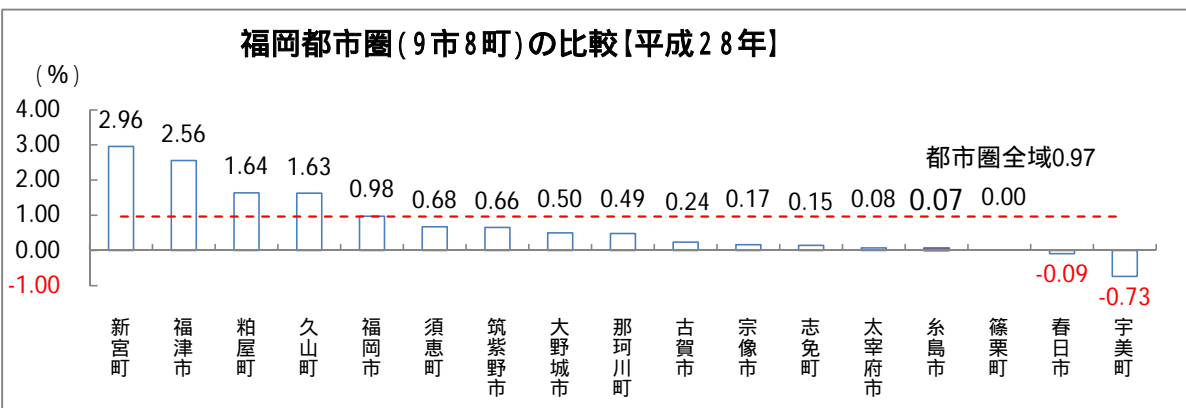
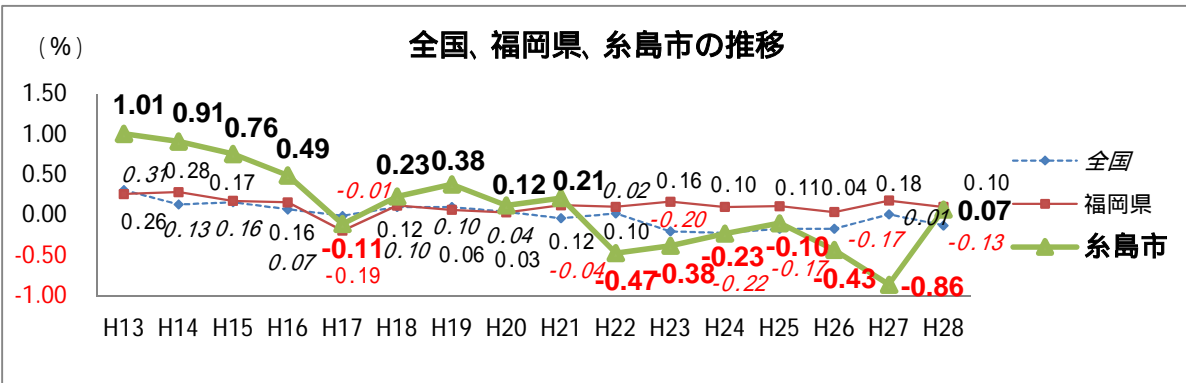

## 統計データ(グラフ) から見る市の動向

平成28年の糸島市の人口増加率は、0.07%。平成13年以降でみると減少傾向にあり、平成22年以降はマイナス値が続いていたが、平成28年に増加に転じた。

また、全国の-0.13ポイントに比べて0.2ポイント高く、福岡県の0.10%と比べ0.03ポイント低い。

福岡都市圏内では、全17市町のうち4番目に低い。

福岡都市圏全域の人口増加率は0.97%

福岡都市圏9市8町の人口増加率の単純平均は0.65%



## (2) 自然増加率 - 0.31%

### 指標の説明

「自然増加率」とは、ある期間の始めの時点の人口総数に対する、期間中の自然増加数（出生数 - 死亡数）の割合で、人口の増減を、出生及び死亡による自然増減の観点からみる指標として用いられる。

### 指標の算出根拠 基礎データの資料

自然増加率 = 期間中の自然増加数 ÷ 期間の始めの人口総数

【自然増加数：-296人（出生者数：718人、死亡者数：1,014人）、  
期間の始めの人口総数：96,540人】（平成27年10月～平成28年9月・糸島市）

平成28年の全国の数値は未公表

資料：総務省統計局「人口推計」、「国勢調査報告」  
福岡県調査統計課「福岡県の人口と世帯年報」

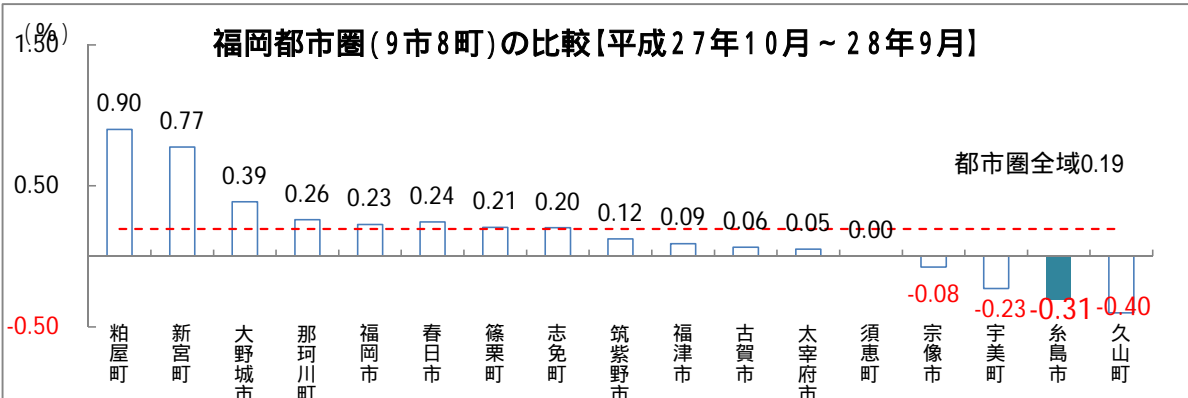
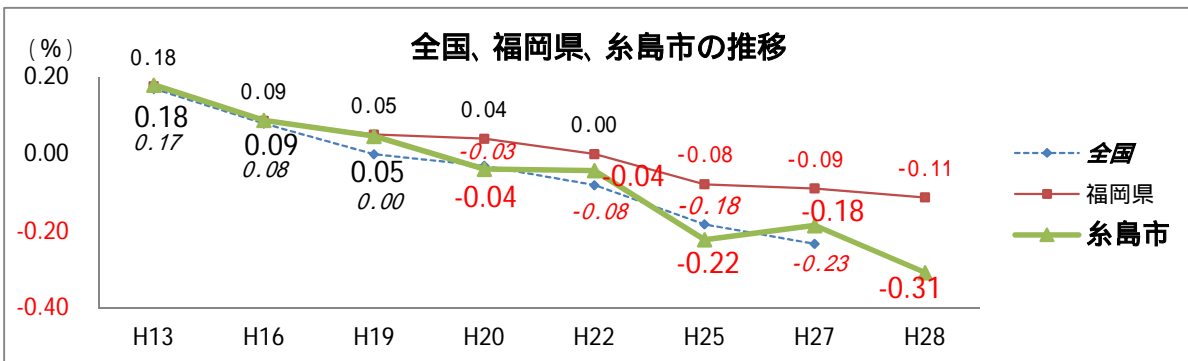

### 統計データ(グラフ) から見る市の動向

平成28年の糸島市の自然増加率は、-0.31%。平成13年以降で見ると、平成19年まではプラスで推移していたが、平成20年以降はマイナスに転じている。

また、福岡県の-0.11%と比べ0.2ポイント低い。  
福岡都市圏内では、全17市町のうち2番目に低い。

福岡都市圏全域の自然増加率は0.19%  
福岡都市圏9市8町の自然増加率の単純平均は0.15%

## ( 3 ) 社会増加率 0.37%

### 指標の説明

「社会増加率」とは、ある期間の始めの時点の人口総数に対する、期間中の社会増加数（転入者数 - 転出者数）の割合で、人口の増減を、転入及び転出による社会増減の観点からみる指標として用いられる。

なお、ここでは市町村（都道府県）間の転入による社会増減を指標とするため、全国については記載しない。

### 指標の算出根拠 基礎データの資料

社会増加率 = 期間中の社会増加数 ÷ 期間の始めの人口総数

【社会増加数：361人（転入者：4,050人、転出者：3,689人）、  
期間の始めの人口総数：96,540人】（平成27年10月～平成28年9月・糸島市）

資料：福岡県調査統計課「福岡県の人口と世帯年報」

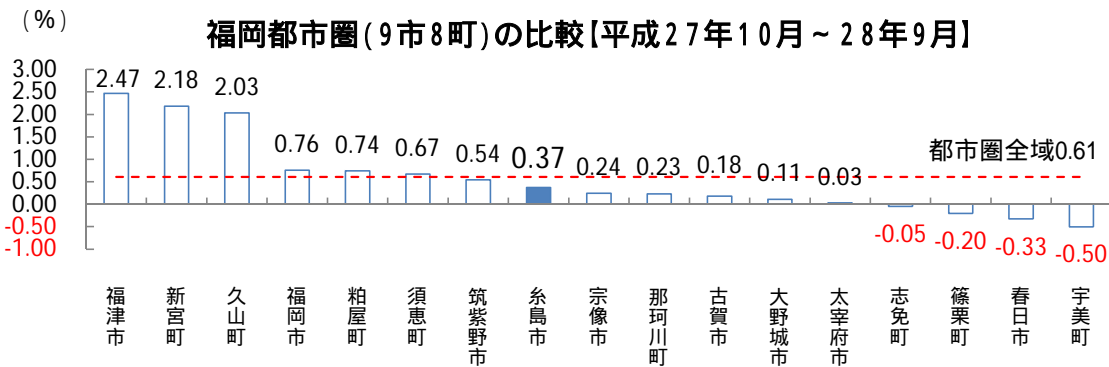
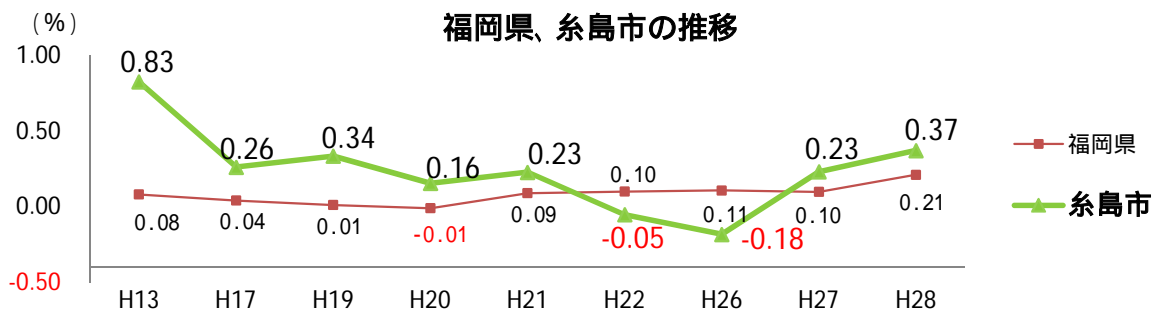

### 統計データ(グラフ) から見る市の動向

平成28年の糸島市の社会増加率は0.37%。平成13年以降でみると減少傾向にあり、平成26年には-0.18%であったが、平成27年から2年連続でプラスに転じた。

また、福岡県の0.21%と比べ0.16ポイント高い。  
福岡都市圏内では、全17市町のうち8番目に高い。

福岡都市圏全域の社会増加率は0.61%  
福岡都市圏9市8町の社会増加率の単純平均は0.56%

## (4) 昼夜間人口比率 81.2%

### 指標の説明

「昼夜間人口比率」とは、夜間人口（常住人口）に対する昼間人口の割合で、一般に都心部では値が大きく、郊外（ベッドタウン）では小さい。

昼間人口：常住人口 - 市外への通勤・通学者 + 市外からの通勤・通学者  
 夜間人口：市内に住んでいる人口（=常住人口）

### 指標の算出根拠 基礎データの資料

昼夜間人口比率 = 昼間人口 ÷ 夜間人口

【昼間人口：78,306人、夜間人口：96,475人（平成27年・糸島市）】

資料：総務省統計局「国勢調査報告」

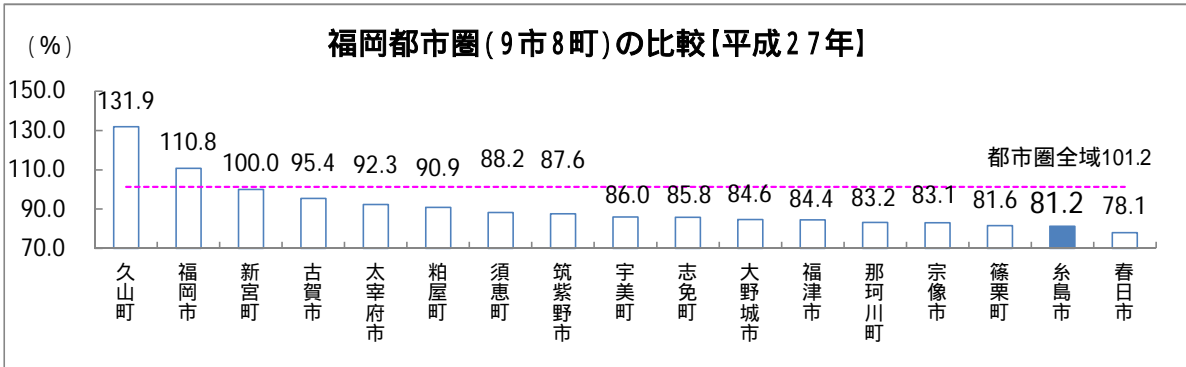
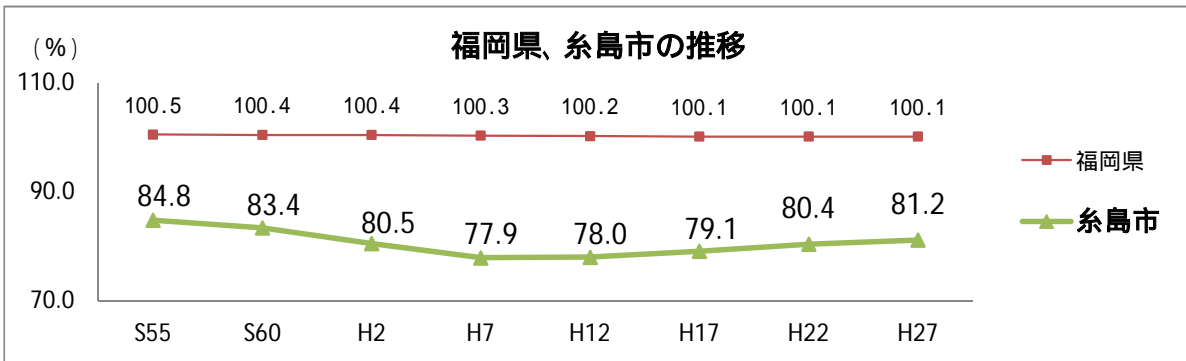

### 統計データ(グラフ) から見る市の動向

平成27年の糸島市の昼夜間人口比率は、81.2%。昭和55年以降で見ると、平成7年までは一貫して減少していたが、平成12年には増加に転じている。なお、昭和55年からの30年間で3.6ポイント減少している。

また、福岡県の100.1%と比べ18.9ポイント低い。  
 福岡都市圏内では、全17市町のうち2番目に低い。

福岡都市圏全域の昼夜間人口比率は101.2%  
 福岡都市圏9市8町の昼夜間人口比率の単純平均は90.9%

## (5) 年少人口割合 13.6%

### 指標の説明

「年少人口割合」とは、人口総数に占める年少人口（15歳未満）の割合で、少子化の傾向をみる指標の一つとして用いられる。

### 指標の算出根拠 基礎データの資料

年少人口割合 = 年少人口 ÷ 総人口

【年少人口：13,109人、人口総数：96,110人（平成27年・糸島市）】  
年齢不詳は含まない。

資料：総務省統計局「国勢調査報告」

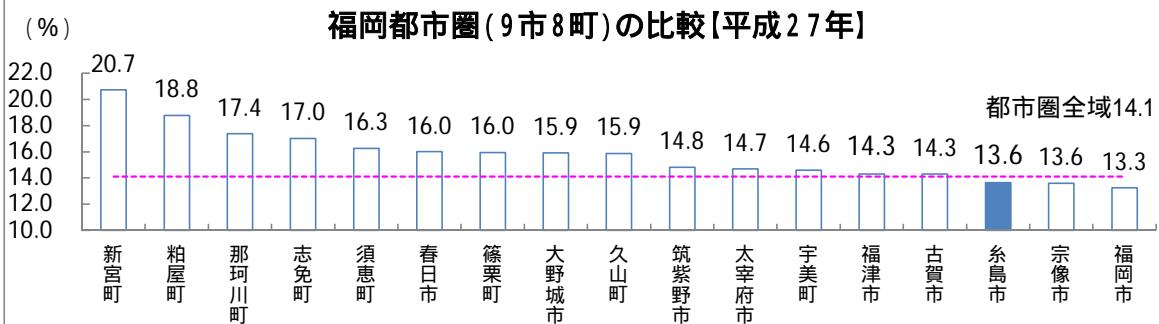
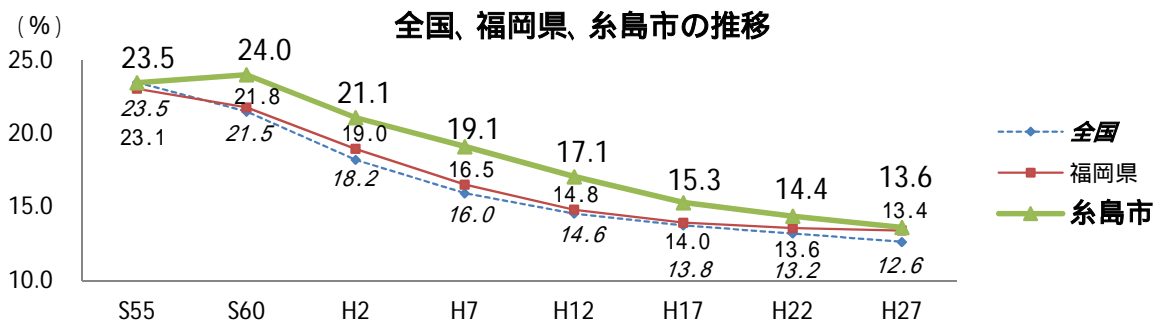

### 統計データ(グラフ) から見る市の動向

平成27年の糸島市の年少人口割合は、13.6%。昭和60年以降で見ると、一貫して減少しており、昭和55年からの35年間で9.9ポイント減少している。

また、全国の12.6%と比べ1.0ポイント、福岡県の13.4%と比べ0.2ポイント高い。

福岡都市圏内では、全17市町のうち3番目に低い。

福岡都市圏全域の年少人口割合は14.1%

福岡都市圏9市8町の年少人口割合の単純平均は15.7%

## ( 6 ) 生産年齢人口割合 59.4%

### 指標の説明

「生産年齢人口割合」とは、人口総数に占める生産年齢人口（15歳以上65歳未満）の割合。労働力や消費の中核をなす年齢層であるため、経済指標などにも用いられる。

### 指標の算出根拠 基礎データの資料

生産年齢人口割合 = 生産年齢人口 ÷ 総人口

【生産年齢人口：57,101人、人口総数：96,110人（平成27年・糸島市）】  
年齢不詳は含まない。

資料：総務省統計局「国勢調査報告」

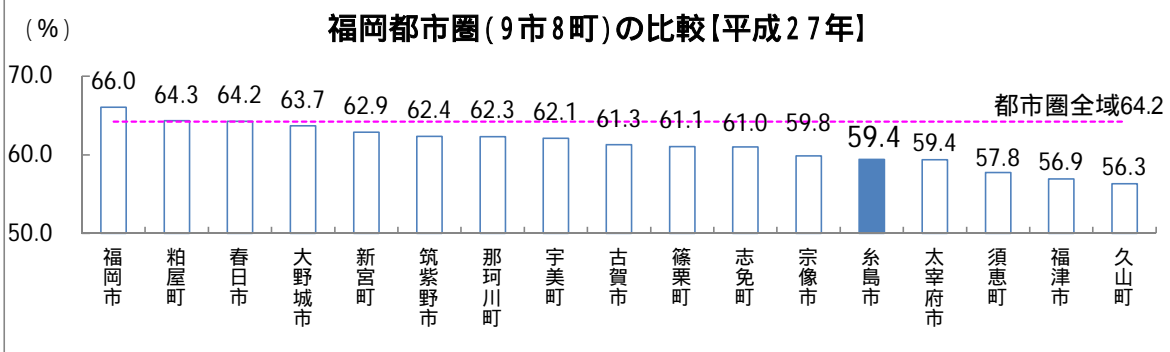
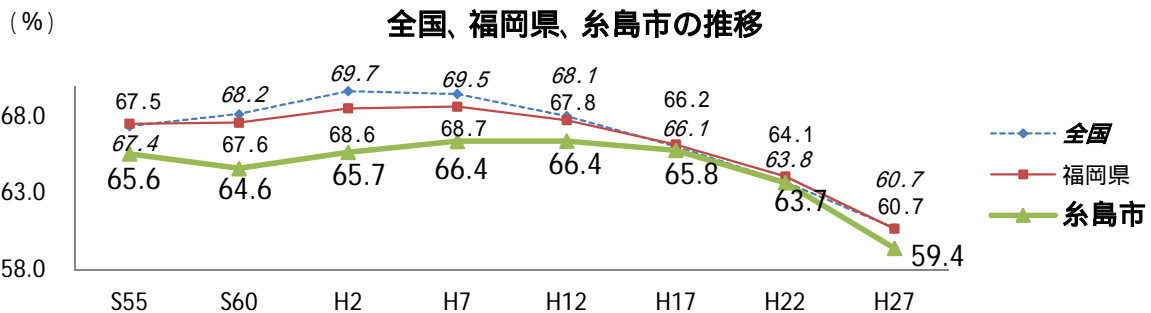

### 統計データ(グラフ)から見る市の動向

平成27年の糸島市の生産年齢人口割合は、59.4%。昭和60年以降は増加傾向にあったが、平成17年で減少に転じ、昭和55年からの35年間で6.2ポイント減少している。

また、全国、福岡県の60.7%と比べ1.3ポイント低い。

福岡都市圏内では、全17市町のうち5番目に低い。

福岡都市圏全域の生産年齢人口割合は64.2%

福岡都市圏9市8町の生産年齢人口割合の単純平均は61.2%

## (7) 老年人口割合 26.9%

### 指標の説明

「老年人口割合」とは、人口総数に占める老年人口（65歳以上）の割合で、人口の高齢化の程度を知る指標の一つとして用いられる。

### 指標の算出根拠 基礎データの資料

老年人口割合 = 老年人口 ÷ 総人口

【老年人口：25,900人、人口総数：96,110人（平成27年・糸島市）】  
年齢不詳は含まない。

資料：総務省統計局「国勢調査報告」

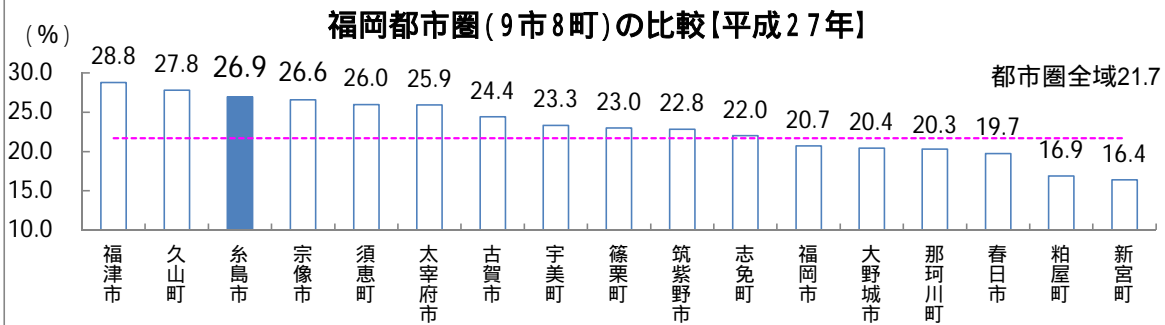
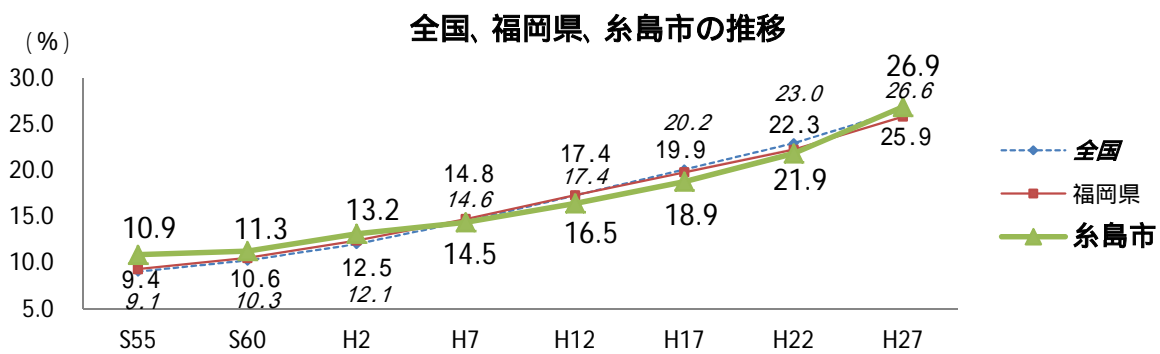

### 統計データ(グラフ) から見る市の動向

平成27年の糸島市の老年人口割合は、26.9%。昭和55年以降で見ると、一貫して増加しており、35年間で16.0ポイント増加している。  
また、全国の26.6%と比べ0.3ポイント、福岡県の25.9%と比べ1.0ポイント高い。  
福岡都市圏内では、全17市町のうち3番目に高い。  
福岡都市圏全域の高齢人口割合は21.7%  
福岡都市圏9市8町の高齢人口割合の単純平均は23.1%

## (8) 従属人口指数 0.68

### 指標の説明

「従属人口指数」とは、働き手である生産年齢人口が、年少者と高齢者をどの程度支えているかを示すものである。

### 指標の算出根拠 基礎データの資料

従属人口指数 = (年少人口 + 老年人口) ÷ 生産年齢人口  
 【年少人口13,109人、老年人口25,900人、生産年齢人口57,101人  
 (平成27年・糸島市)】  
 平成12年及び17年は、1市2町の合算値。

資料：総務省統計局「国勢調査報告」

### 福岡県、糸島市の推移

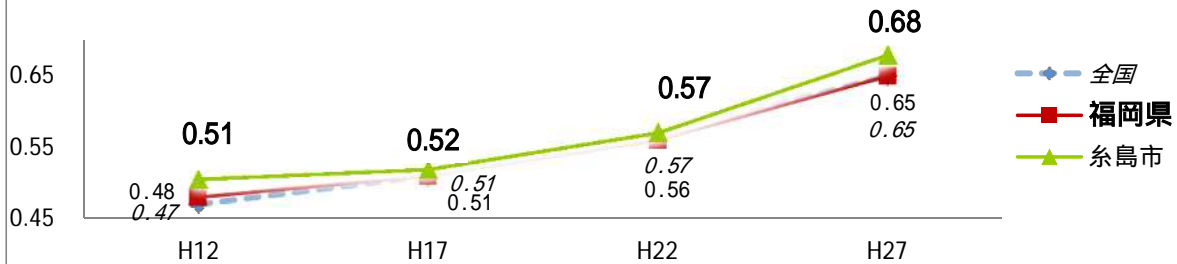

### 福岡都市圏(9市8町)の比較【平成27年】

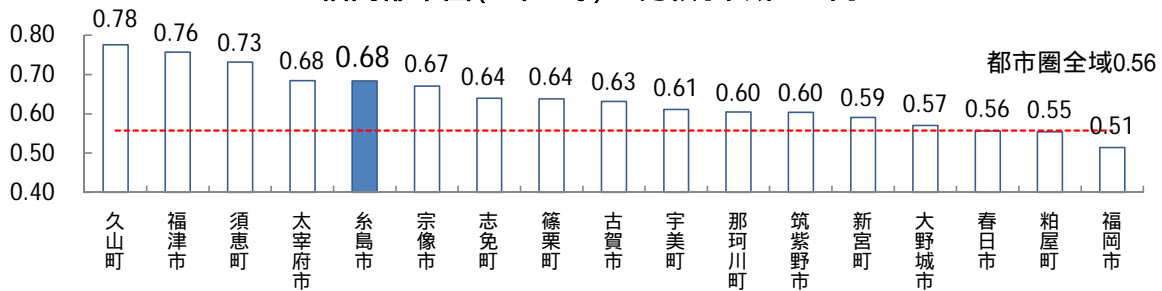

### 統計データ(グラフ) から見る市の動向

平成27年の糸島市の従属人口指数は、0.68。平成12年以降でみると、一貫して増加しており、15年間で0.17ポイント増加している。  
 また、全国、福岡県の0.65と比べ0.03高い。  
 また、福岡都市圏内では、全17市町のうち5番目に高い。

福岡都市圏全域の従属人口指数は0.56  
 福岡都市圏9市8町の従属人口指数の単純平均は0.64

## (9) 3 世代世帯割合 9.6%

### 指標の説明

「3 世代世帯割合」とは、世帯総数（一般世帯）に占める 3 世代世帯数の割合で、世帯構造の変化をみる指標として用いられる。

3 世代世帯：世帯主との続柄が、祖父母、世帯主の父母（又は世帯主の配偶者の父母）、世帯主（又は世帯主の配偶者）、子（又は子の配偶者）及び孫の直系世代のうち、三つ以上の世代が同居していることが判定可能な世帯をいい、それ以外の世帯員がいるか否かは問わない。4 世代以上が住んでいる場合も含む。

### 指標の算出根拠 基礎データの資料

3 世代世帯割合 = 3 世代世帯数 ÷ 世帯総数

【3 世代世帯数：3,332 世帯、世帯総数：34,685 世帯  
(平成27年・糸島市)】

資料：総務省統計局「国勢調査報告」

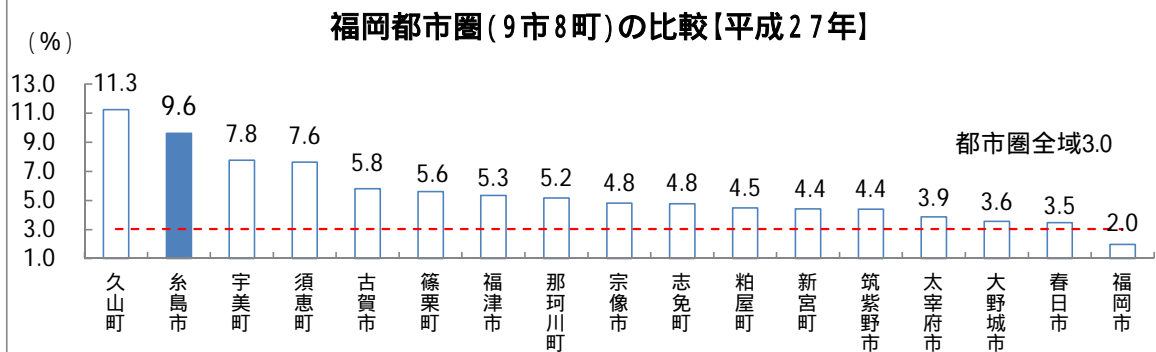
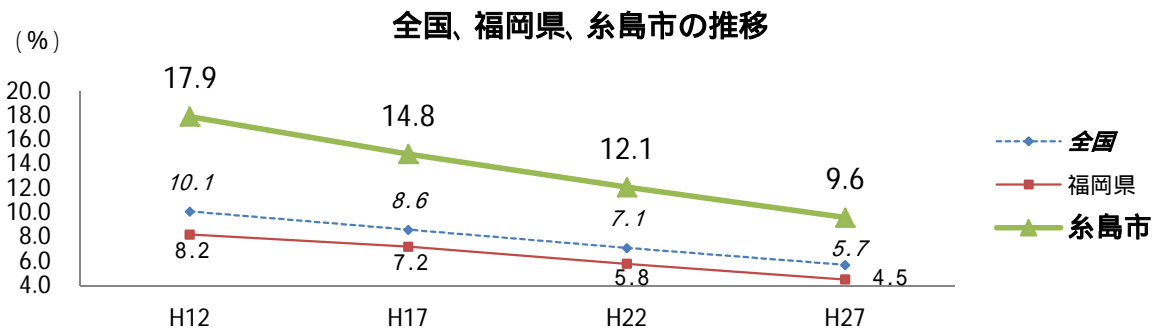

### 統計データ(グラフ) から見る市の動向

平成27年の糸島市の3 世代世帯割合は、9.6%。平成12年以降でみると、一貫して減少しており、15年間で8.3ポイント減少している。

また、全国の5.7%と比べ3.9ポイント、福岡県の4.5%と比べ5.1ポイント高い。

福岡都市圏内では、全17市町のうち2 番目に高い。

福岡都市圏全域の3 世代世帯割合は3.0%

福岡都市圏9市8町の3 世代世帯割合の単純平均は5.5%



# (10) 粗出生数 7.44人(人口千人当たり)

### 指標の説明

「粗出生数」とは、ある期間の始めの時点の人口総数に対する、期間中の出生者数で、各期間の出生者数の推移から、出生による人口増加（自然増）の傾向をみる指標として用いられる。

### 指標の算出根拠 基礎データの資料

粗出生数(人口千人当たり) = 出生者数 ÷ 期間の始めの人口総数 × 1,000

【出生者数：718人、期間の始めの人口総数96,540人

(平成27年10月～平成28年9月・糸島市)】

平成28年の全国の数値は未公表

資料：総務省統計局「人口推計」

福岡県調査統計課「福岡県の人口と世帯年報」

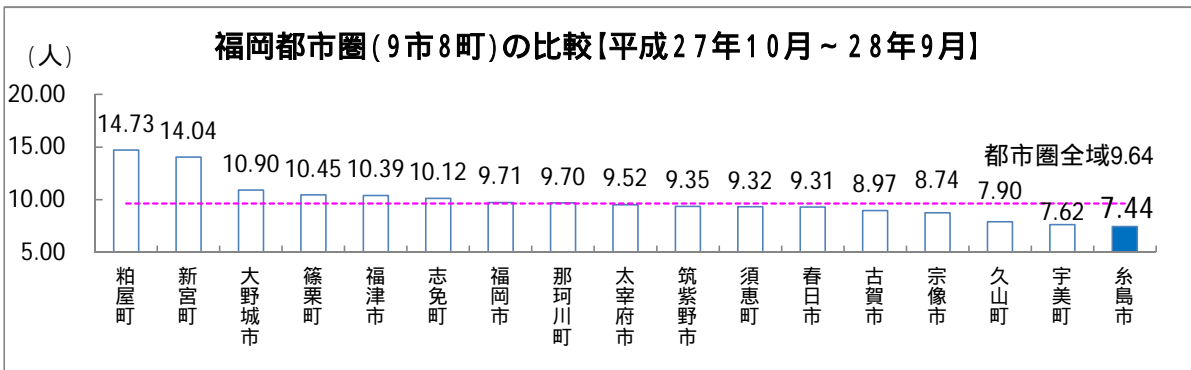
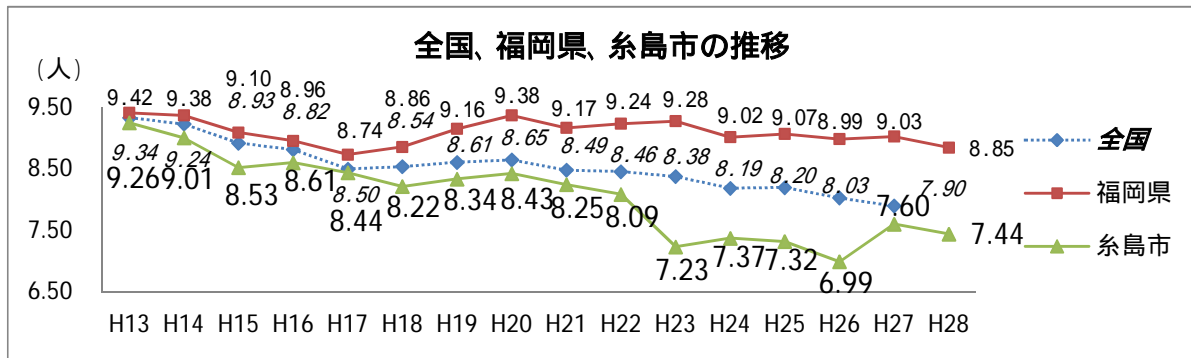

### 統計データ(グラフ) から見る市の動向

平成28年の糸島市の粗出生数(人口千人当たり)は、7.44人。平成13年以降で見ると減少傾向にあり、平成15年には9人を、平成23年には8人を、平成26年には7人を割り込んだが、平成27年で7人台に回復した。

なお、平成13年からの15年間で1.82人減少している。

また、福岡県の8.85人と比べ1.41人少ない。

福岡都市圏内では、全17市町の最も少ない。

福岡都市圏全域の粗出生数(人口千人当たり)は9.64人

福岡都市圏9市8町の粗出生数(人口千人当たり)の単純平均は9.89人

# (11) 合計特殊出生率 1.37

## 指標の説明

「合計特殊出生率」とは、地域ごとに15歳から49歳までの女性の年齢階級別出生率を合計したもので、1人の女性とその年齢別出生率で一生の間に生むとしたときの子ども数に相当する。  
人口減少対策、子育て支援サービスなどの厚生労働行政に係る指標として用いられる。

## 指標の算出根拠 基礎データの資料

平成20年1月1日～平成24年12月31日の母の年齢階級別出生数  
合計特殊出生率 =  $\frac{\text{平成20年1月1日～平成24年12月31日の母の年齢階級別出生数}}{\text{平成22年10月1日現在の年齢階級別女性人口} \times 5} \times 5$   
【(平成20年～平成24年・糸島市)】  
資料：厚生労働省「人口動態統計特殊報告」  
総務省統計局「国勢調査報告」

## 全国、福岡県、糸島市の推移

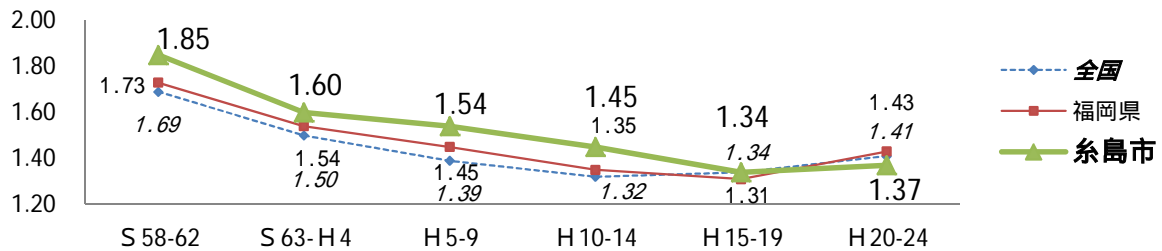

## 福岡都市圏(9市8町)の比較【平成20～24年度】

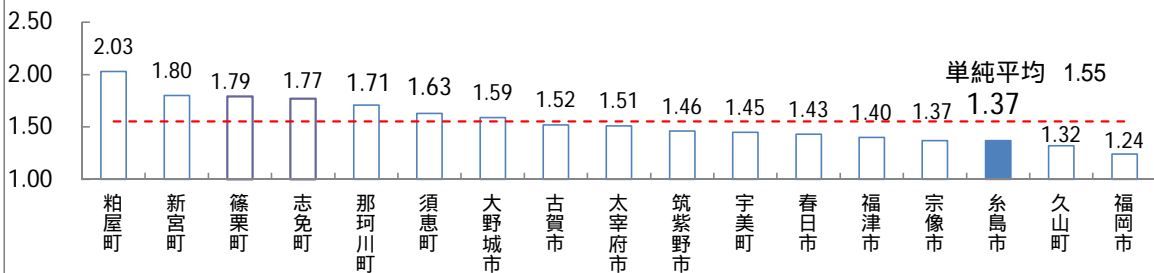

## 統計データ(グラフ) から見る市の動向

平成20年～平成24年の糸島市の合計特殊出生率は、1.37。昭和58年～昭和62年以降で見ると、平成15年～19年まで一貫して減少していたが、平成20年～平成24年で増加に転じた。昭和58年～昭和62年と比べて0.48減少している。

また、全国の1.41と比べ0.04、福岡県の1.43と比べ0.06低い。  
福岡都市圏内では、全17市町のうち3番目に低い。

福岡都市圏9市8町の合計特殊出生率の単純平均は1.55

## (12) 粗死亡数 9.45人(人口千人当たり)

### 指標の説明

「粗死亡数」とは、ある期間の始めの時点の人口総数に対する期間中の死亡者数で、各期間の死亡者数の推移から、死亡による人口減少（自然減）の傾向をみる指標として用いられる。

### 指標の算出根拠 基礎データの資料

粗死亡数(人口千人当たり) = 死亡者数 ÷ 期間の始めの人口総数 × 1,000  
 【死亡者数：920人、期間の始めの人口総数：97,313人  
 (平成26年10月～平成27年9月・糸島市)】  
 平成27年の全国の数値は未公表

資料：総務省統計局「人口推計」  
 福岡県調査統計課「福岡県の人口と世帯年報」

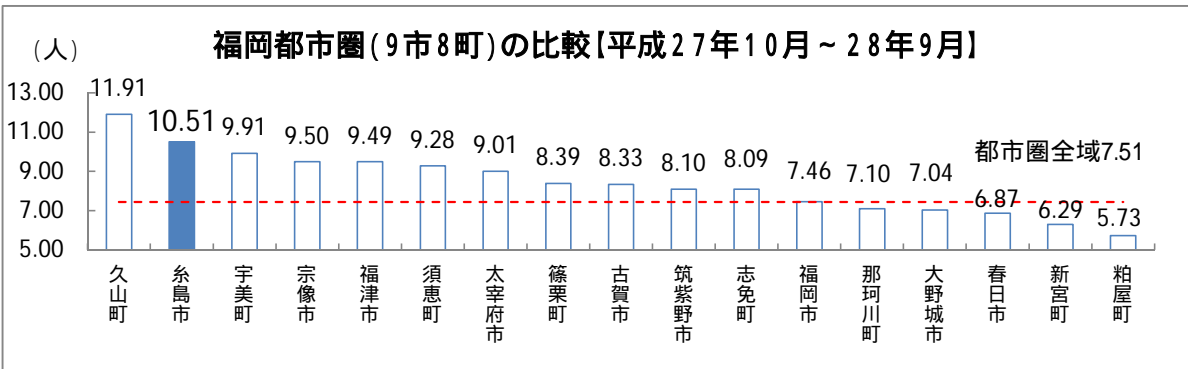
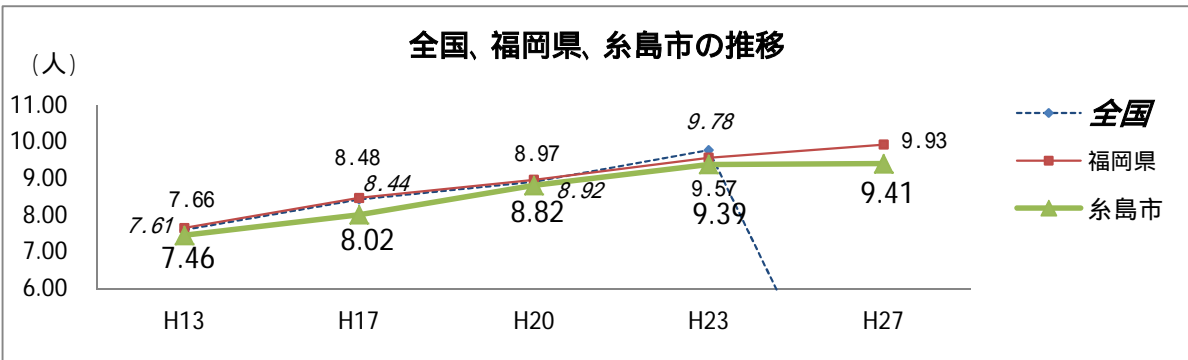

### 統計データ(グラフ) から見る市の動向

平成27年の糸島市の粗死亡数(人口千人当たり)は、9.45人。平成13年以降で見ると、一貫して増加しており、平成17年には8人を、平成23年には9人を超えている。なお、平成13年からの14年間で1.99人増加している。  
 また、福岡県の9.92人と比べ0.47人多い。  
 福岡都市圏内では、全17市町のうち2番目に多い。

福岡都市圏全域の粗死亡数は7.51人  
 福岡都市圏9市8町の粗死亡数の単純平均は8.10人

## (13) 労働力比率 57.9%

### 指標の説明

「労働力比率」とは、15歳以上の人口のうち、就業者（休業者を含む）と完全失業者の合計が占める割合を指す。働く意思と能力を持つ人の割合を示す指標として用いられる。

### 指標の算出根拠 基礎データの資料

労働力比率 = 労働力人口(就業者 + 完全失業者) ÷ 15歳以上の人口  
 【労働力人口：48,086人、15歳以上の人口総数：83,001人  
 (平成27年・糸島市)】  
 平成12年及び17年は、1市2町の合算値。

資料：総務省統計局「国勢調査報告」

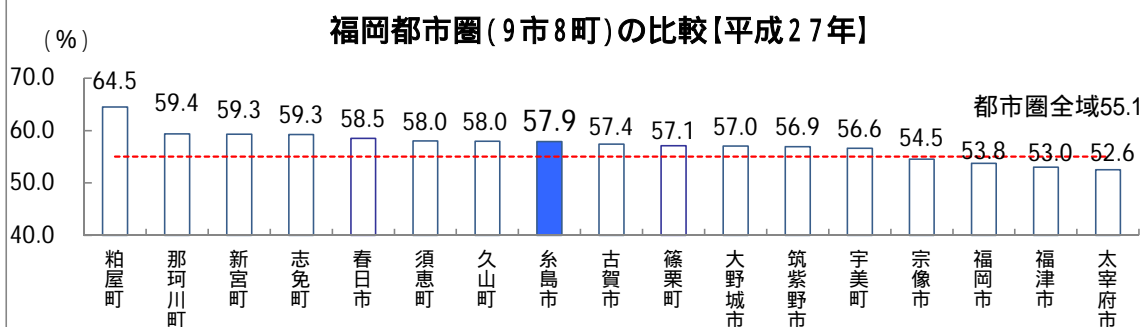
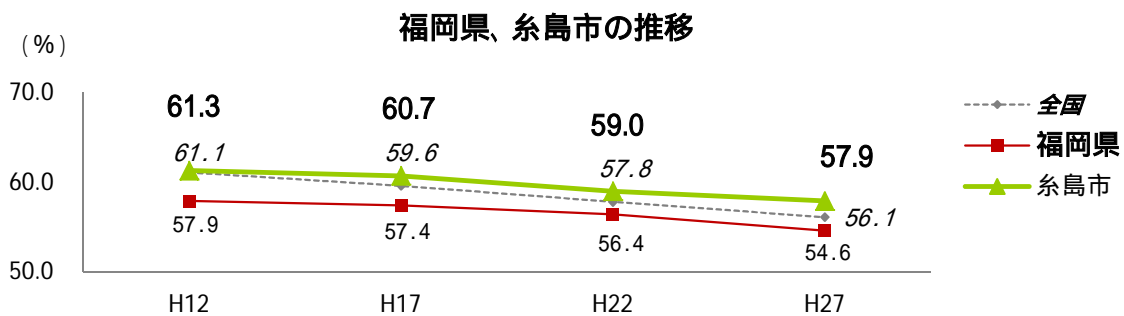

### 統計データ(グラフ) から見る市の動向

平成27年の糸島市の労働力比率は、57.9%。平成12年以降でみると、一貫して減少しており、15年間で3.4ポイント減少している。  
 また、全国の56.1%と比べ1.8ポイント、福岡県の54.6%と比べ3.3ポイント高い。  
 福岡都市圏内では、全17市町のうち8番目に高い。

福岡都市圏全域の労働力比率は55.1%  
 福岡都市圏9市8町の労働力比率の単純平均は57.3%

## (14) 核家族世帯割合 64.6%

### 指標の説明

「核家族世帯割合」とは、世帯総数（一般世帯）に占める核家族世帯の割合で、核家族化の進展による社会構造の変化をみる指標として用いられる。

核家族世帯： 夫婦のみの世帯、 夫婦と子どもから成る世帯、  
男親と子どもから成る世帯、 女親と子どもから成る世帯

### 指標の算出根拠 基礎データの資料

核家族世帯割合 = 核家族世帯数 ÷ 世帯総数

【核家族世帯数：22,394世帯、世帯総数：34,685世帯  
(平成27年・糸島市)】

資料：総務省統計局「国勢調査報告」

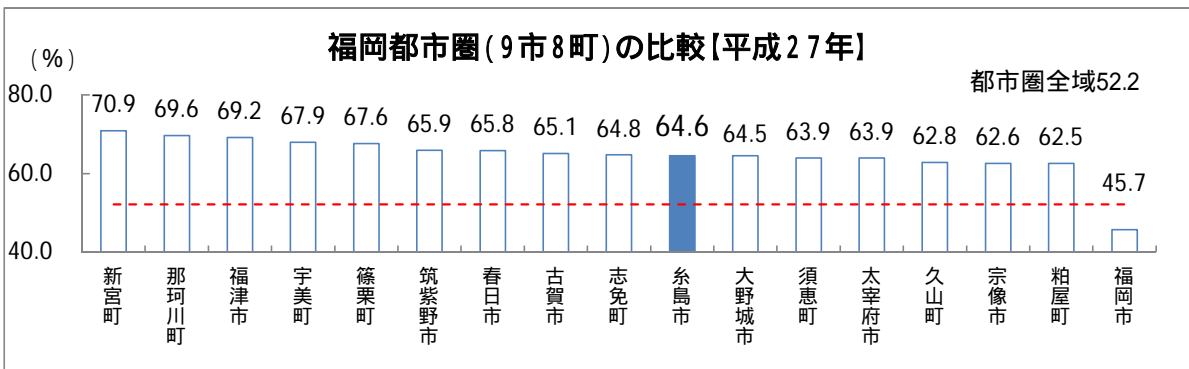
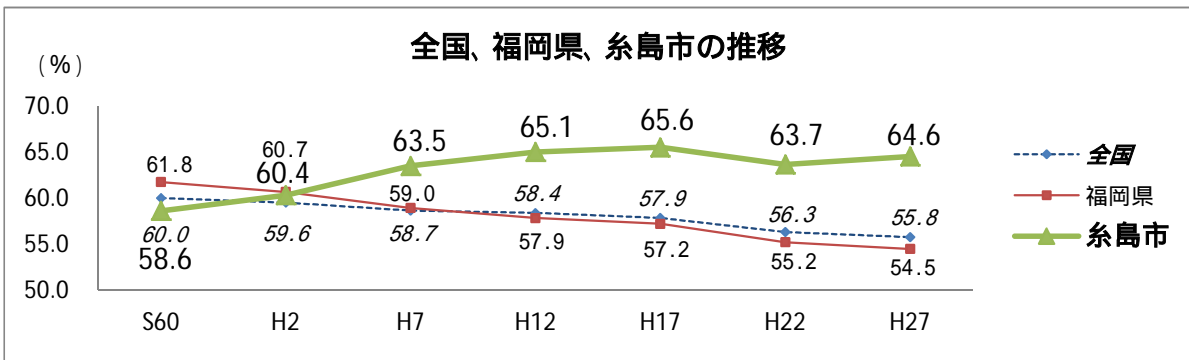

### 統計データ(グラフ) から見る市の動向

平成27年の糸島市の核家族世帯割合は、64.6%。昭和60年以降で見ると増加傾向にあり、平成22年で減少したものの、平成27年には再度増加に転じている。なお、昭和60年からの30年間で6.0ポイント増加している。

また、全国の55.8%と比べ8.8ポイント、福岡県の54.5%と比べ10.1ポイント高い。

福岡都市圏内では、全17市町のうち8番目に低い。

福岡都市圏全域の核家族世帯割合は52.2%

福岡都市圏9市8町の核家族世帯割合の単純平均は64.6%

## (15) 単独世帯割合 21.2%

### 指標の説明

「単独世帯割合」とは、世帯総数（一般世帯）に占める単独世帯の割合で、一人暮らしの増加による社会構造の変化をみる指標として用いられる。

単独世帯：世帯員が一人の世帯（一人暮らしの世帯）

### 指標の算出根拠 基礎データの資料

単独世帯割合 = 単独世帯数 ÷ 世帯総数

【単独世帯数：7,370世帯、世帯総数：34,685世帯  
（平成27年・糸島市）】

資料：総務省統計局「国勢調査報告」

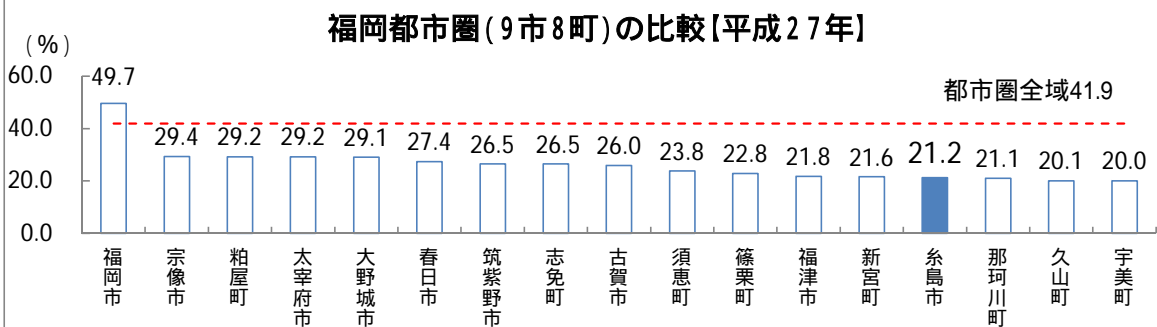
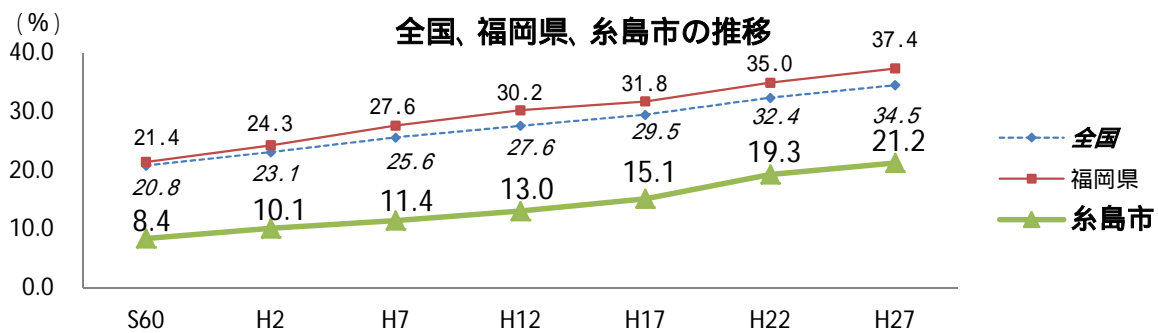

### 統計データ(グラフ) から見る市の動向

平成27年の糸島市の単独世帯割合は、21.2%。昭和60年以降でみると、一貫して増加しており、30年間で12.8ポイント増加している。  
また、全国の34.5%と比べ13.3ポイント、福岡県の37.4%と比べ16.2ポイント低い。  
福岡都市圏内では、全17市町のうち4番目に低い。

福岡都市圏全域の単独世帯数割合は41.9%  
福岡都市圏9市8町の単独世帯数割合の単純平均は26.2%

(16) 65歳以上世帯員のいる世帯割合 47.3%

指標の説明

「65歳以上世帯員のいる世帯割合（以下、高齢世帯員のいる世帯という。）とは、世帯総数（一般世帯）に占める高齢世帯員のいる世帯数の割合で、高齢化の進展に伴う社会構造の変化をみる指標として用いられる。

指標の算出根拠  
基礎データの資料

高齢世帯員のいる世帯割合 = 高齢世帯員のいる世帯数 ÷ 世帯総数  
【高齢世帯員のいる世帯数：16,389世帯、世帯総数：34,685世帯  
（平成27年・糸島市）】

資料：総務省統計局「国勢調査報告」

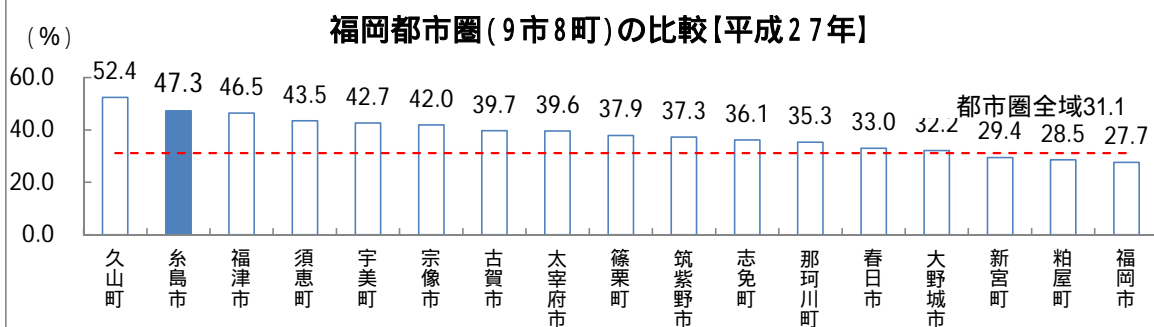
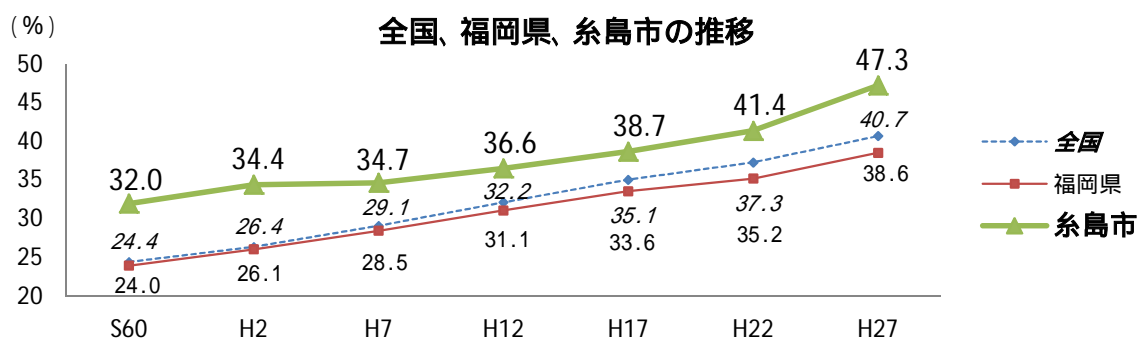

統計データ(グラフ)  
から見る市の動向

平成27年の糸島市の65歳以上世帯員のいる世帯割合は、47.3%。昭和60年以降で見ると、一貫して増加しており、30年間で15.3ポイント増加している。

また、全国の40.7%と比べ6.6ポイント、福岡県の38.6%と比べ8.7ポイント高い。

福岡都市圏内では、全17市町のうち2番目に高い。

福岡都市圏全域の65歳以上世帯員のいる世帯割合は31.1%

福岡都市圏9市8町の65歳以上世帯員のいる世帯割合の単純平均は38.3%

## (17) 高齢夫婦のみの世帯割合 13.0%

### 指標の説明

「高齢夫婦のみの世帯割合」とは、世帯総数（一般世帯）に占める高齢夫婦のみの世帯数の割合で、高齢化の進展に伴う社会構造の変化をみる指標として用いられる。

高齢夫婦のみの世帯：夫65歳以上、妻60歳以上の夫婦1組のみの一般世帯

### 指標の算出根拠 基礎データの資料

高齢夫婦世帯割合 = 高齢夫婦世帯数 ÷ 世帯総数

【高齢夫婦世帯数：4,525世帯、世帯総数：34,685世帯  
(平成27年・糸島市)】

資料：総務省統計局「国勢調査報告」

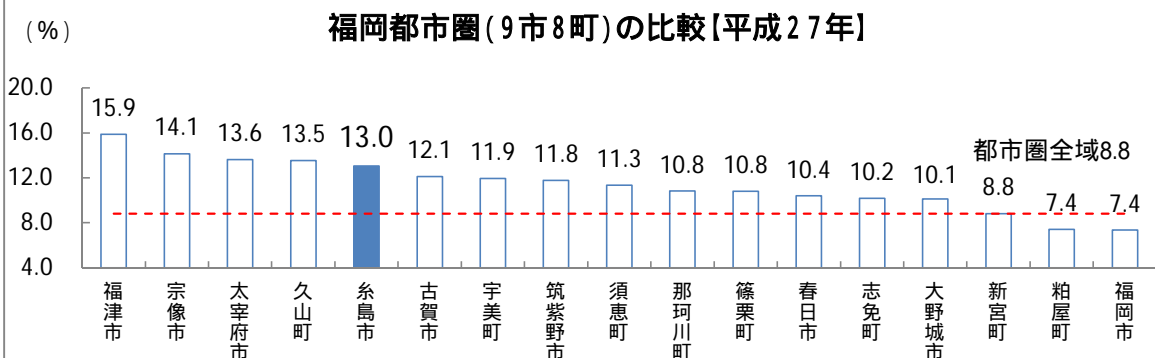
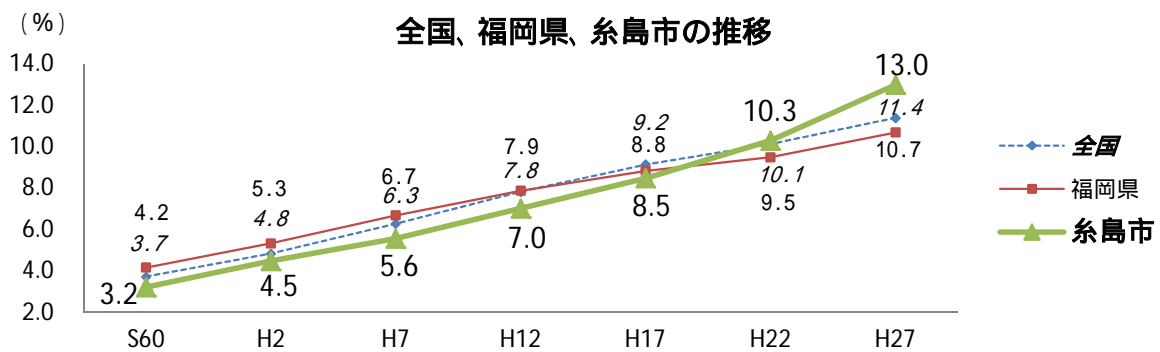

### 統計データ(グラフ) から見る市の動向

平成27年の糸島市の高齢夫婦のみの世帯割合は、13.0%。昭和60年以降で見ると、一貫して増加しており、30年間で9.8ポイント増加している。

また、全国の11.4%と比べ1.6ポイント、福岡県の10.7%と比べ2.3ポイント高い。

福岡都市圏内では、全17市町のうち5番目に高い。

福岡都市圏全域の高齢夫婦のみの世帯割合は8.8%

福岡都市圏9市8町の高齢夫婦のみの世帯割合の単純平均は11.4%



## (18) 高齢単身世帯割合 8.8%

### 指標の説明

「高齢単身世帯割合」とは、世帯総数（一般世帯）に占める高齢単身世帯数の割合で、高齢化の進展に伴う社会構造の変化をみる指標として用いられる。

高齢単身世帯：65歳以上で、かつ、一人のみの一般世帯

### 指標の算出根拠 基礎データの資料

高齢単身世帯割合 = 高齢単身世帯数 ÷ 世帯総数

【高齢単身世帯数：3,052世帯、世帯総数：34,685世帯  
(平成27年・糸島市)】

資料：総務省統計局「国勢調査報告」

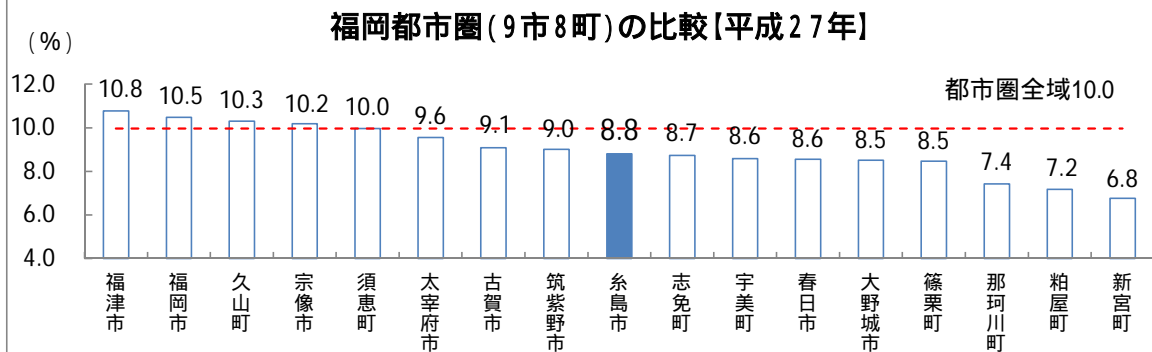
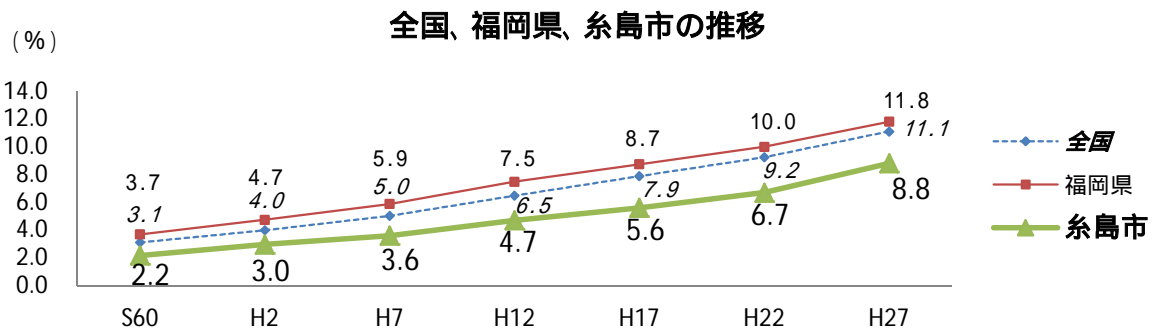

### 統計データ(グラフ) から見る市の動向

平成27年の糸島市の高齢単身世帯割合は、8.8%。昭和60年以降で見ると、一貫して増加しており、30年間で6.6ポイント増加している。

また、全国の11.1%と比べ2.3ポイント、福岡県の11.8%と比べ3.0ポイント低い。

福岡都市圏内では、全17市町のうち9番目に低い。

福岡都市圏全域の高齢単身世帯割合は10.0%

福岡都市圏9市8町の高齢単身世帯割合の単純平均は9.0%

## (19) 未婚率 24.9%

### 指標の説明

「未婚率」とは、15歳以上の人口総数に占める未婚者数の割合で、婚活支援や少子化問題などに係る指標として用いられる。

未婚：まだ結婚したことのない人（死別・離別は含まない。）  
（年齢区分：15歳以上）  
届出の有無にかかわらず、実際の状態による。

### 指標の算出根拠 基礎データの資料

未婚率 = 未婚者数 ÷ 15歳以上の人口総数

【未婚者数：20,670人、15歳以上の人口総数：83,001人  
（平成27年・糸島市）】  
配偶関係「不詳」は含まない。

資料：総務省統計局「国勢調査報告」

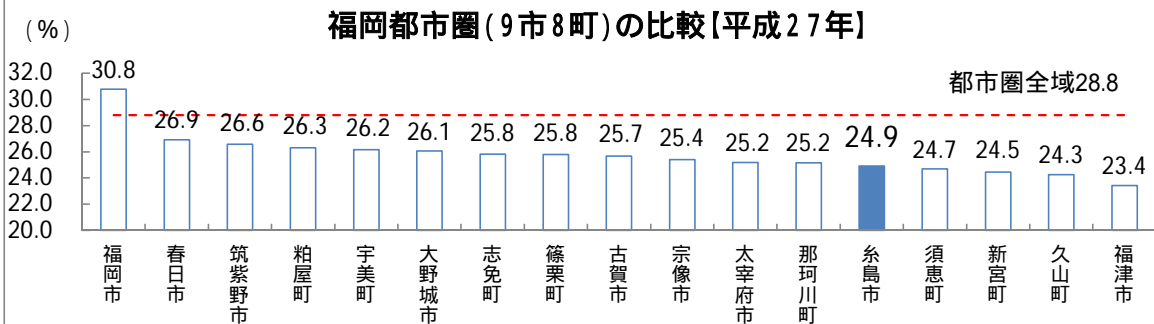
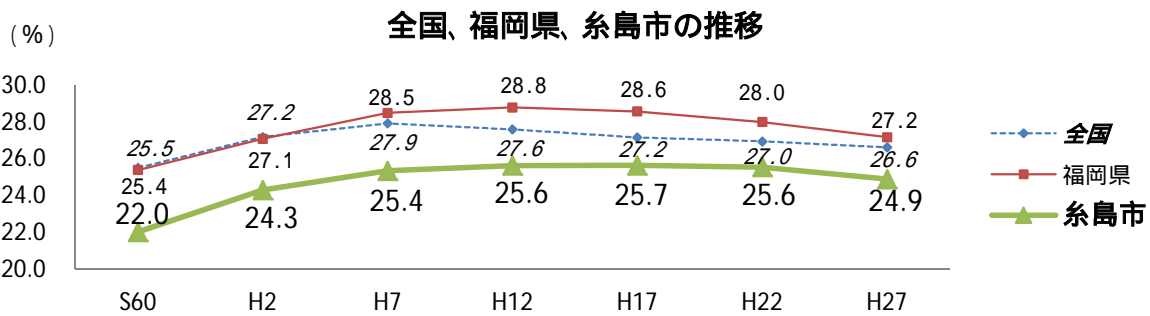

### 統計データ(グラフ) から見る市の動向

平成27年の糸島市の未婚率は、24.9%。昭和60年以降でみると、平成7年までは一貫して増加していたが、その後はほぼ横ばいから、やや減少に推移している。なお、昭和60年と比較すると、2.9ポイント増加している。

また、全国の26.6%と比べ1.7ポイント、福岡県の27.2%と比べ2.3ポイント低い。

福岡都市圏内では、全17市町のうち5番目に低い。

福岡都市圏全域の未婚率は28.8%

福岡都市圏9市8町の未婚率の単純平均は25.7%

## (20) 有配偶率 59.7%

### 指標の説明

「有配偶率」とは、15歳以上の人口総数に占める有配偶者数の割合で、婚活支援や少子化問題などに係る指標として用いられる。

有配偶者：届出の有無に関係なく、妻又は夫のある人（年齢区分：15歳以上）  
届出の有無にかかわらず、実際の状態による。  
死別等は含まない。

### 指標の算出根拠 基礎データの資料

有配偶率 = 有配偶者数 ÷ 15歳以上の人口総数

【有配偶者数：49,514人、15歳以上の人口総数：83,001人  
（平成27年・糸島市）】

資料：総務省統計局「国勢調査報告」

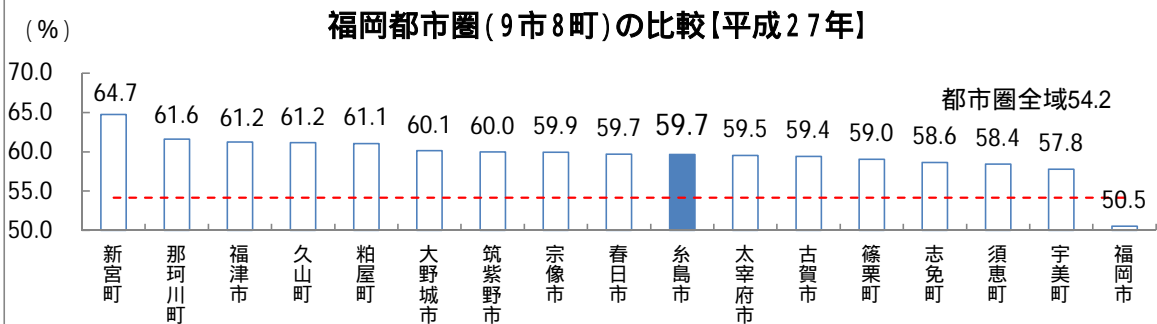
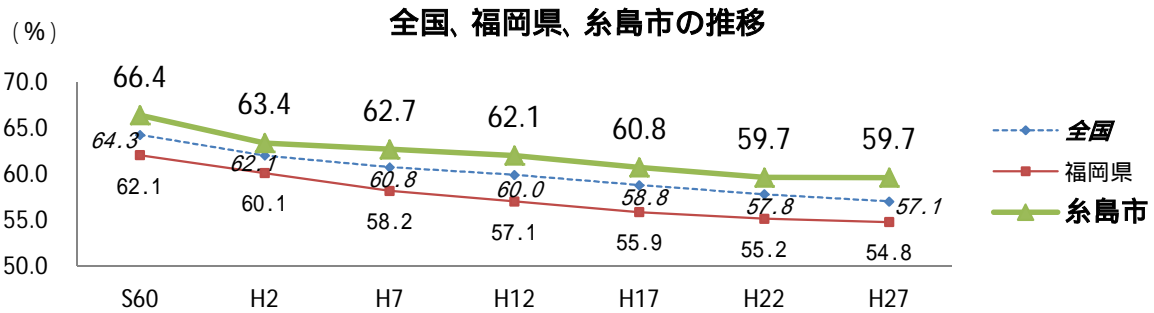

### 統計データ(グラフ) から見る市の動向

平成27年の糸島市の有配偶率は、59.7%。  
全国の57.1%と比べ2.6ポイント、福岡県の54.8%と比べ4.9ポイント高い。  
福岡都市圏内では、全17市町のうち8番目に低い。

福岡都市圏全域の有配偶率は54.2%  
福岡都市圏9市8町の有配偶率の単純平均は59.6%

【基本目標1】みんなが健康で元気なまちづくり

## (21) 特定健診受診率 39.0%

(市町村国民健康保険に係る受診率)

### 指標の説明

「特定健診受診率」とは、特定健診対象者数に占める受診者数の割合で、生活習慣病予防に係る指標として用いられる。

特定健診：平成20年4月から始まった生活習慣病予防のためのメタボリックシンドローム（内臓脂肪症候群）に関する健診で、40～74歳の医療保険加入者が対象。

### 指標の算出根拠 基礎データの資料

特定健診受診率 = 特定健診受診者数 ÷ 特定健診対象者数

【受診者数：7,132人、対象者数：18,287人（平成28年度・糸島市）】  
平成28年度の全国の数値は未公表

資料：厚生労働省保険局「特定健診・特定保健指導の実施状況」  
福岡県健康増進課、糸島市健康づくり課

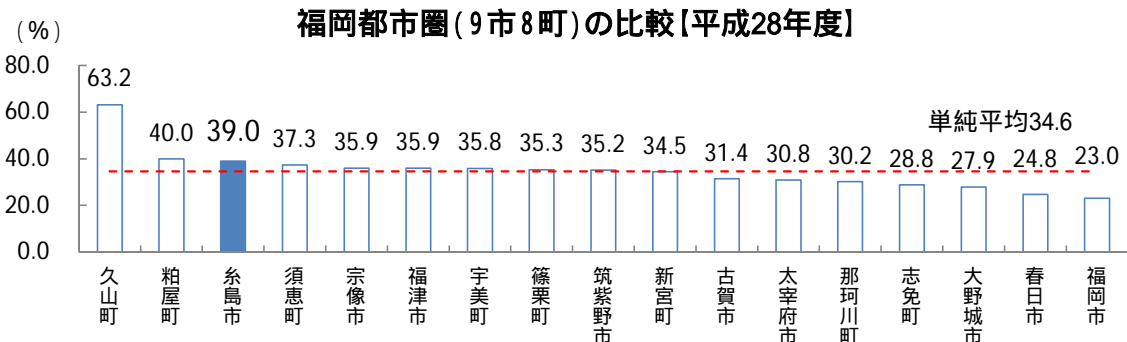
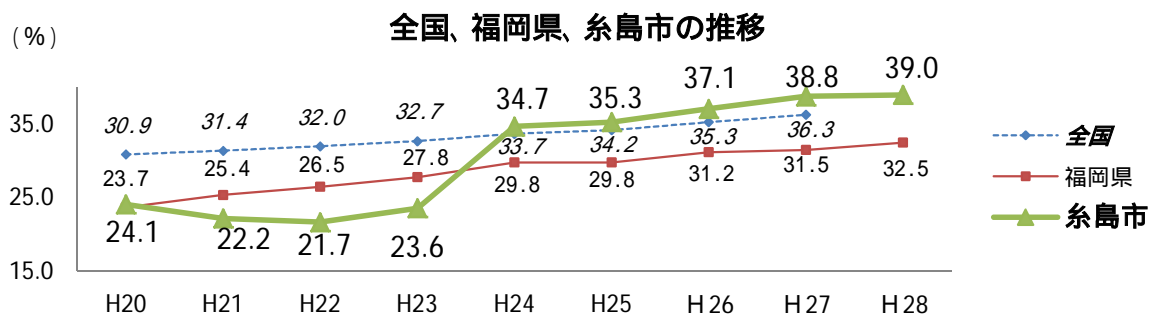

### 統計データ(グラフ) から見る市の動向

平成28年度の糸島市の特定健診受診率（市町村国保分）は、39.0%。平成24年度以降大幅に増加し、平成20年度からの8年間で14.9ポイント増加している。

また、福岡県の32.5%と比べ6.5ポイント高い。  
福岡都市圏内では、全17市町のうち3番目に高い。

福岡都市圏全域の特定健診受診率は27.4%  
福岡都市圏9市8町の特定健診受診率の単純平均は34.6%

## (22) 生活習慣病による死亡者数 505.8人 (人口10万人当たり)

### 指標の説明

「生活習慣病による死亡者数」は、特定健診の受診率との関係性を測る指標として、生活習慣病予防対策に用いられる。  
ここでは、悪性新生物（がん）、糖尿病、高血圧性疾患、心疾患、脳血管疾患による死亡者数の合算値により算出している。

### 指標の算出根拠 基礎データの資料

死亡者数（人口10万人当たり）= 死亡者数 ÷ 人口総数 × 100,000  
【死亡者数：488人、人口総数：96,475人  
（平成27年1月～12月・糸島市）】

資料：厚生労働省大臣官房統計情報部「人口動態統計」  
総務省統計局「国勢調査報告」

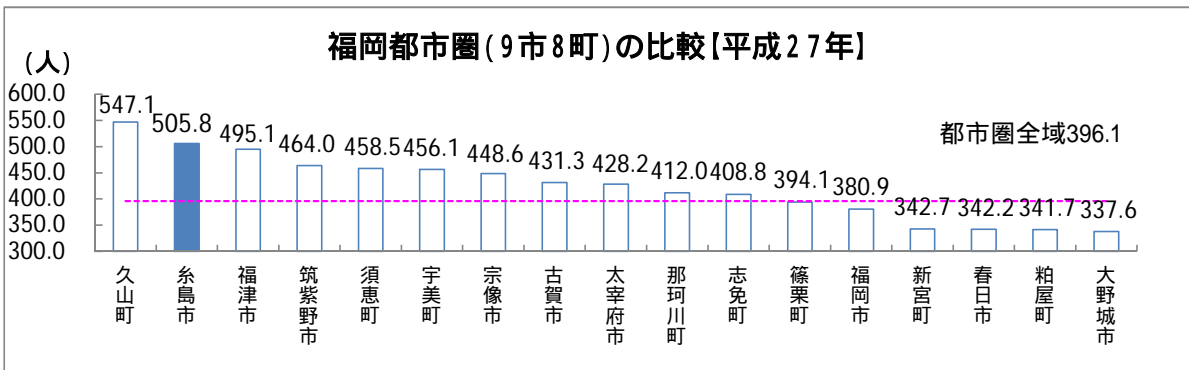
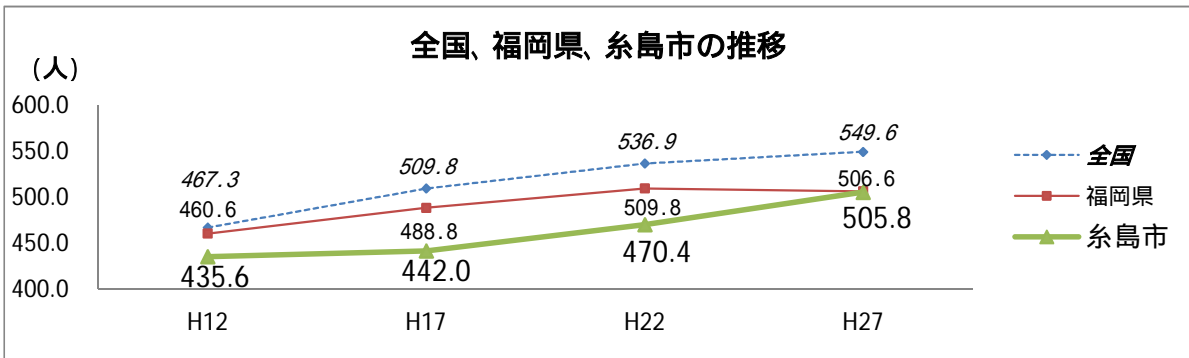

### 統計データ(グラフ) から見る市の動向

平成27年の糸島市の生活習慣病による死亡者数（人口10万人当たり）は、505.8人。平成12年以降で見ると、一貫して増加しており、15年間で70.2人増加している。また、全国の549.6人と比べ43.8人、福岡県の506.6人と比べ0.8人少ない。

福岡都市圏内では、全17市町のうち2番目に多い。

福岡都市圏全域の生活習慣病による死亡者数(人口10万人当たり)は396.1人

福岡都市圏9市8町の生活習慣病による死亡者数(人口10万人当たり)の単純平均は423.2人

【基本目標1】みんなが健康で元気なまちづくり

## (23) メタボリックシンドロームの該当者割合 17.8%

### 指標の説明

「メタボリックシンドロームの該当者割合」とは、特定健診受診者数（評価対象者数）に対する内臓脂肪症候群該当者数の割合で、生活習慣病予防対策に用いられる。

### 指標の算出根拠 基礎データの資料

メタボリックシンドロームの該当者割合 = 内臓脂肪症候群該当者数 ÷ 特定健診受診者数（評価対象者数）× 100

〔内臓脂肪症候群該当者数：1,268人、特定健診受診者数（評価対象者数）：7,132人（平成28年度・糸島市）〕

平成28年度の全国の数値は未公表

資料：厚生労働省「特定健診・特定保健指導実施結果総括表」

福岡県健康増進課「福岡県市町村国保特定健康診査等の実施状況に関する結果報告」

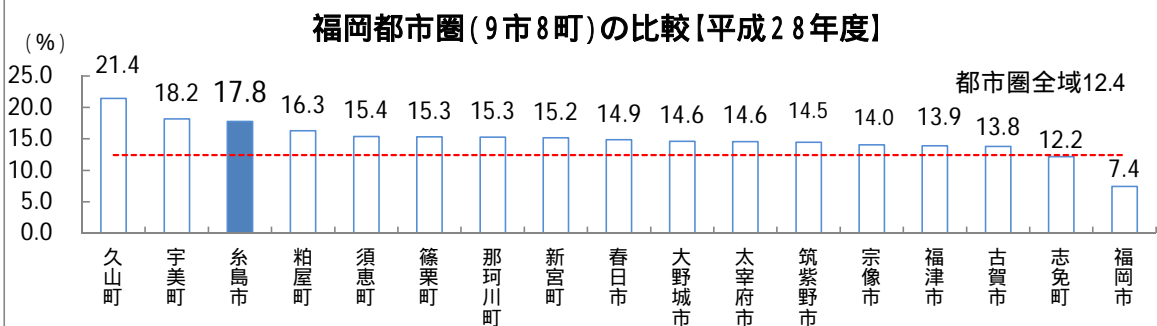
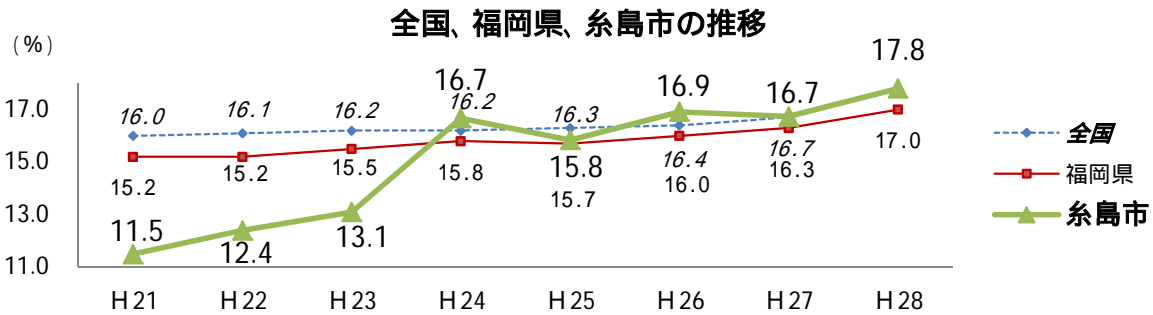

### 統計データ(グラフ) から見る市の動向

平成28年の糸島市のメタボリックシンドロームの該当者割合（市町村国保分）は、17.8%。平成24年以降高い数値で推移し、平成27年度から1.1ポイント増加した。

また、福岡県の17.0%と比べ0.8ポイント高い。

福岡都市圏内では、全17市町のうち3番目に高い。

福岡都市圏全域のメタボリックシンドロームの該当者割合は12.4%  
福岡都市圏9市8町のメタボリックシンドロームの該当者割合の単純平均は15.0%

## (24) 平均寿命 男性79.2歳、女性87.4歳

### 指標の説明

ある年齢の人が、その後何年生きられるかという期待値を平均余命といい、0歳における平均余命を平均寿命という。

なお、生命表による都道府県及び市町村の平均寿命の算定は、5年に1度(国勢調査に基づき算定)のため、平成22年分が最新のものとなる。

### 指標の算出根拠 基礎データの資料

#### 【指標の算出根拠は省略】

資料：厚生労働省大臣官房統計情報部「完全生命表」、「簡易生命表」、「都道府県別生命表」、「市区町村別生命表」

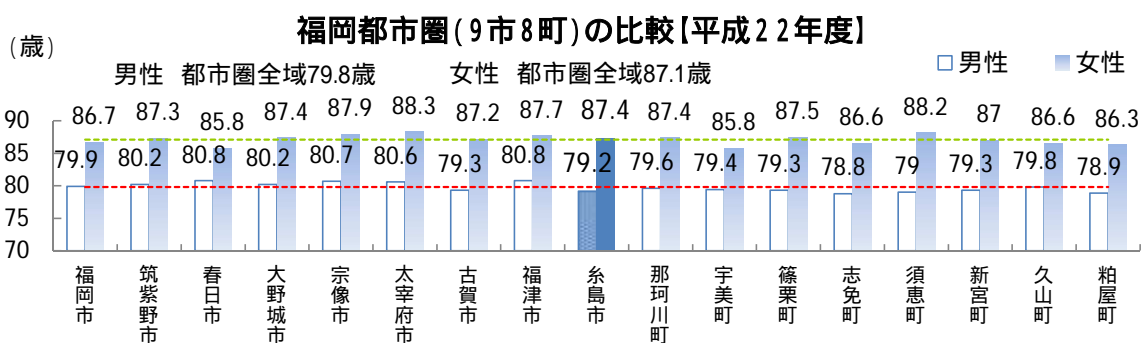
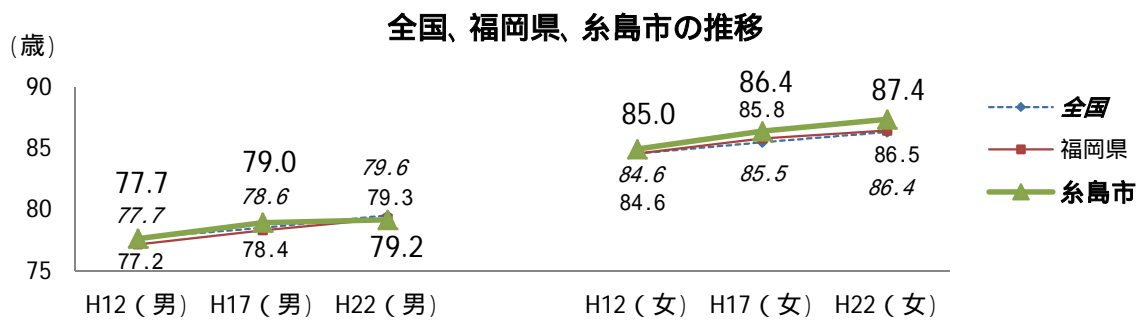

### 統計データ(グラフ) から見る市の動向

平成22年度の糸島市の平均寿命は、男性が79.2歳、女性が87.4歳。平成12年度から10年間で、男性は1.5歳、女性は2.4歳延びている。

また、平成22年度の男性では、全国の79.6歳と比べ0.4歳、福岡県の79.3歳と比べ0.1歳短いですが、女性では、全国の86.4歳と比べ1.0歳、福岡県の86.5歳と比べ0.9歳長い。

福岡都市圏内では、全17市町のうち男性は14番目、女性は6番目に平均寿命が長い。

福岡都市圏の平均寿命の単純平均は、男性79.8歳、女性87.1歳

## (25) 身体障害者手帳所持者数

44.1人  
(人口千人あたり)

### 指標の説明

「身体障害者手帳所持者数」とは、身体障害者福祉法に基づき認定された身体障害者に対し、都道府県が手帳を交付した人数。各種福祉サービスの推進（医療費の助成や交通機関利用に対する減額など）など、障害者福祉行政に係る指標として用いられる。

### 指標の算出根拠 基礎データの資料

身体障害者手帳所持者数（人口千人あたり）＝所持者数÷人口総数×1,000  
【交付数：4,257人、人口総数：96,475人（平成27年度・糸島市）】  
平成12年度の糸島市の所持者数は不明。

資料：厚生労働省大臣官房統計情報部「福祉行政報告例」  
総務省統計局「国勢調査報告」

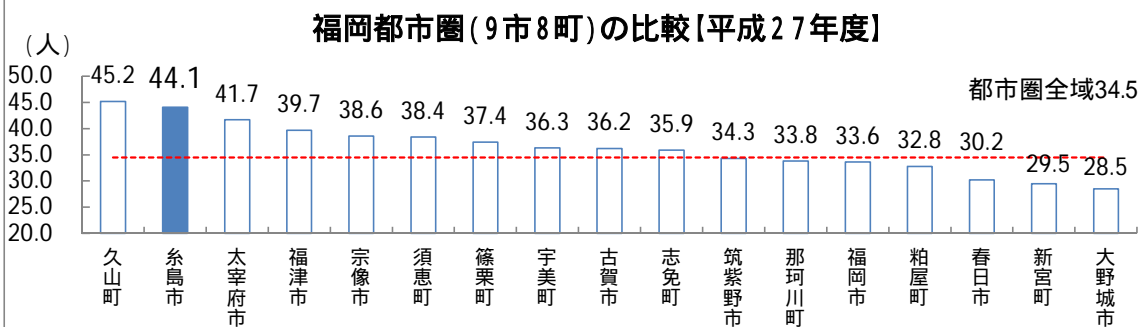
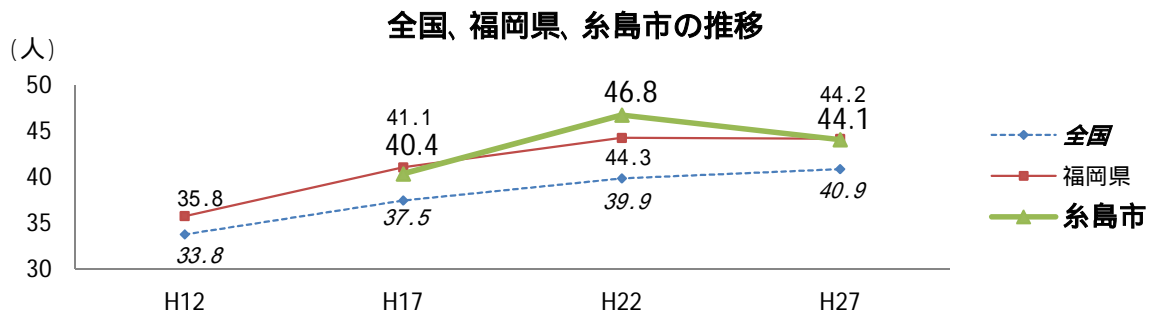

### 統計データ(グラフ) から見る市の動向

平成27年度の糸島市の身体障害者手帳所持者数（人口千人あたり）は、44.1人。平成17年からの10年間で、3.7人増加している。  
また、全国の40.9人と比べ3.2人多く、福岡県の44.2人と比べ0.1人少ない。  
福岡都市圏内では、全17市町のうち2番目に多い。

福岡都市圏全域の身体障害者手帳所持者数(人口千人あたり)は34.5人  
福岡都市圏9市8町の身体障害者手帳所持者数(人口千人あたり)の単純平均は36.2人



## (26) 生活保護費 17,466円 (人口一人当たり)

### 指標の説明

「生活保護費」とは、生活保護法に基づき保護を要する者へ給付される扶助費（生活扶助や医療扶助など）の総額で、生活保護施策に係る指標として用いられる。

生活保護：生活に困窮するすべての国民に対し、困窮の程度に応じ必要な保護を行い、その最低限度の生活を保障するとともに、自立を助長することを目的とする制度。

### 指標の算出根拠 基礎データの資料

生活保護費（人口一人当たり）＝保護費総額÷人口総数

【保護費総額：1,685,068千円、人口総数：96,475人

（平成27年度・糸島市） 平成27年度の全国の数値は未公表

資料：厚生労働省社会・援護局調べ

福岡県保護・援護課「福岡県の生活保護」

総務省統計局「人口推計」

福岡県調査統計課「福岡県の人口と世帯年報」

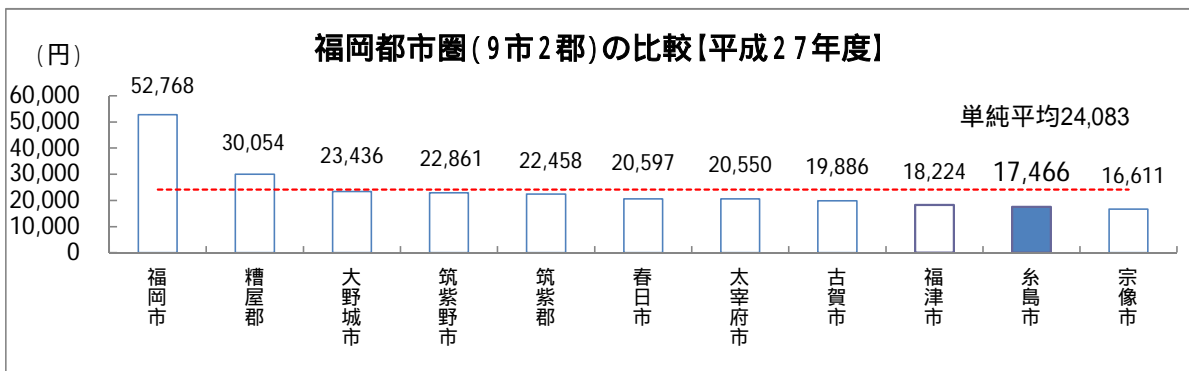
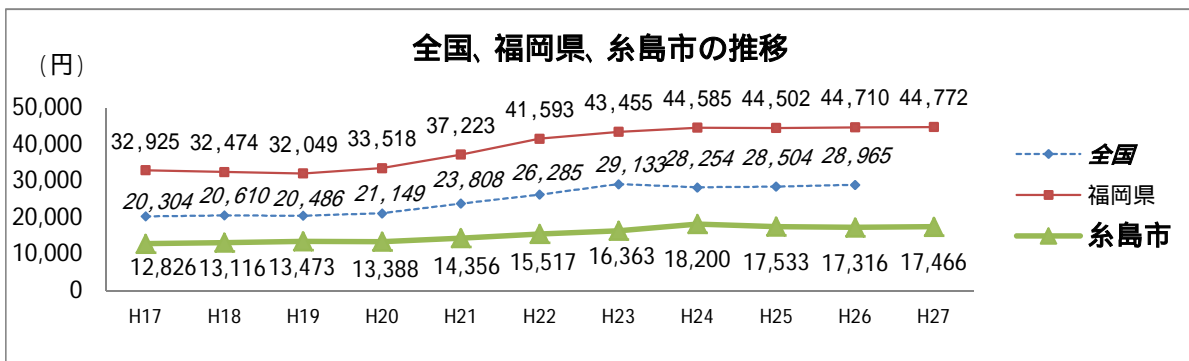

### 統計データ(グラフ) から見る市の動向

平成27年度の糸島市の生活保護費（人口一人当たり）は、17,466円。平成17年度以降でみると増加傾向にあったが、平成24年以降はほぼ横ばいとなっている。

なお、平成17年からの10年間で4,640円増加している。

また、福岡県の44,772円と比べ27,306円少ない。

福岡都市圏内では、9市2郡のうち2番目に少ない。

福岡都市圏全域の生活保護費（人口一人当たり）は41,083円

福岡都市圏9市2郡の生活保護費（人口一人当たり）の単純平均は

24,083円

【基本目標1】みんなが健康で元気なまちづくり

## (27) 国民健康保険医療費

365,293円

(被保険者一人当たり)

### 指標の説明

「国民健康保険医療費」とは、国民健康保険法に基づく被保険者に係る医療費で、国民健康保険行政に係る指標として用いられる。

なお、ここでは、老人医療受給対象者に関する分及び保険者が国民健康保険組合であるものは含まない。

医療費：診療費（入院、入院外、歯科）、調剤、食事療養、生活療養、訪問看護、療養費等の総額

### 指標の算出根拠 基礎データの資料

医療費（被保険者一人当たり）= 医療費 ÷ 被保険者数（年度平均）  
（平成27年度・糸島市） 平成27年3月～平成28年2月分。

資料：厚生労働省保険局「国民健康保険事業年報」  
福岡県「国民健康保険事業状況」

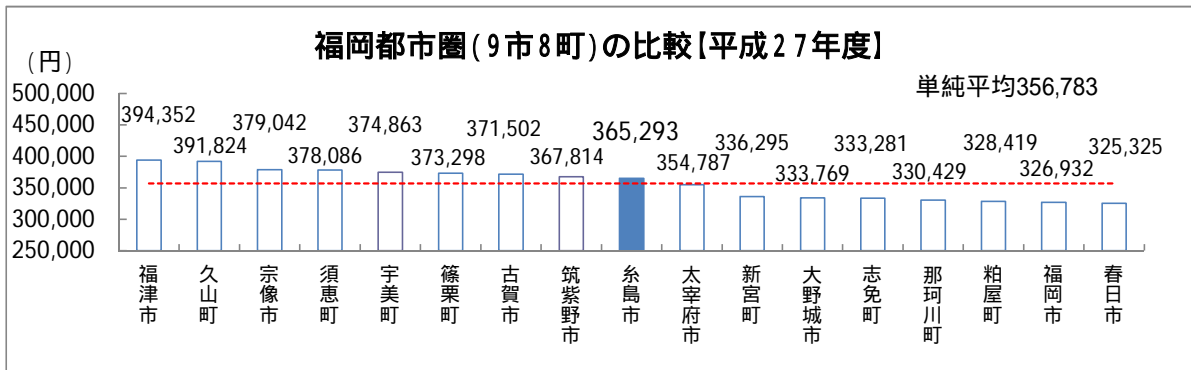
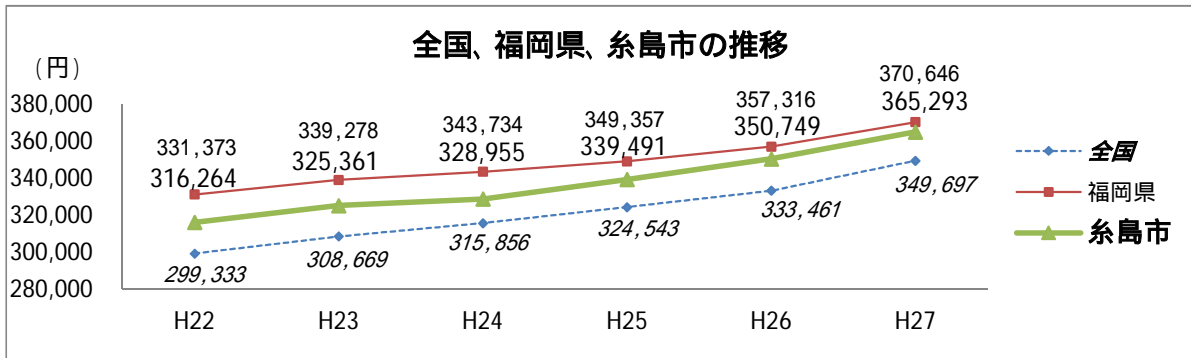

### 統計データ(グラフ) から見る市の動向

平成27年度の糸島市の国民健康保険医療費（被保険者一人当たり）は、365,293円。平成22年度以降でみると、一貫して増加しており、5年間で49,029円増加している。

また、全国の349,697円と比べ15,596円多く、福岡県の370,646円と比べ5,353円少ない。

福岡都市圏内では、全17市町のうち9番目に多い。

福岡都市圏9市8町の国民健康保険医療費(被保険者一人当たり)の単純平均は356,783円

【基本目標1】みんなが健康で元気なまちづくり

## (28) 後期高齢者医療費 1,181,129円 (被保険者一人当たり)

### 指標の説明

「後期高齢者医療費」とは、高齢者の医療の確保に関する法律に基づく被保険者に係る医療費で、後期高齢者医療に係る指標として用いられる。なお、被保険者は、75歳以上の人若しくは65歳以上75歳未満の人で一定の障害の状態にあるという認定を広域連合から受けた人。  
医療費：診療費（入院、入院外、歯科）、調剤、食事療養、生活療養、訪問看護、療養費等の総額

### 指標の算出根拠 基礎データの資料

医療費(被保険者一人当たり) = 医療費 ÷ 被保険者数(年度平均)

【医療費：14,714,012,130円、被保険者数：12,458人（平成28年度・糸島市）】

平成28年3月～平成29年2月分（速報値）

資料：厚生労働省保険局「後期高齢者医療事業年報」  
「後期高齢者医療月報総括表（速報値）」  
福岡県後期高齢者医療広域連合「福岡県の高齢者医療費の現状」

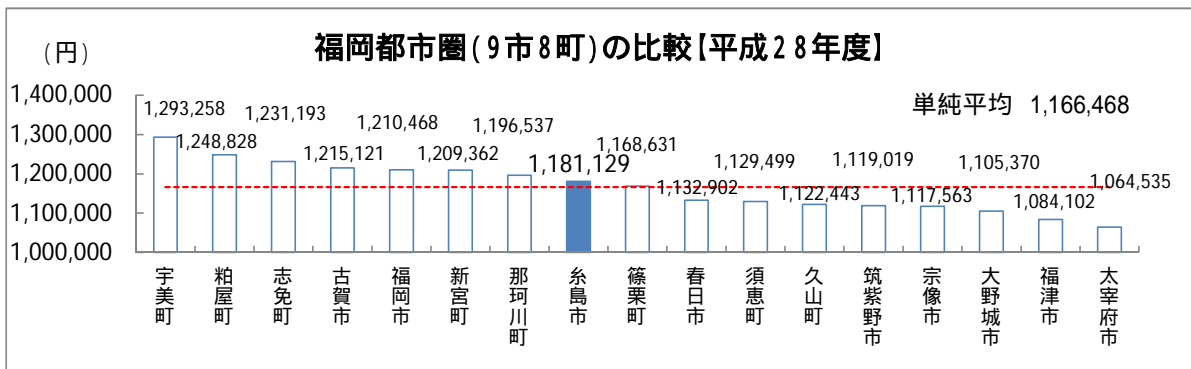
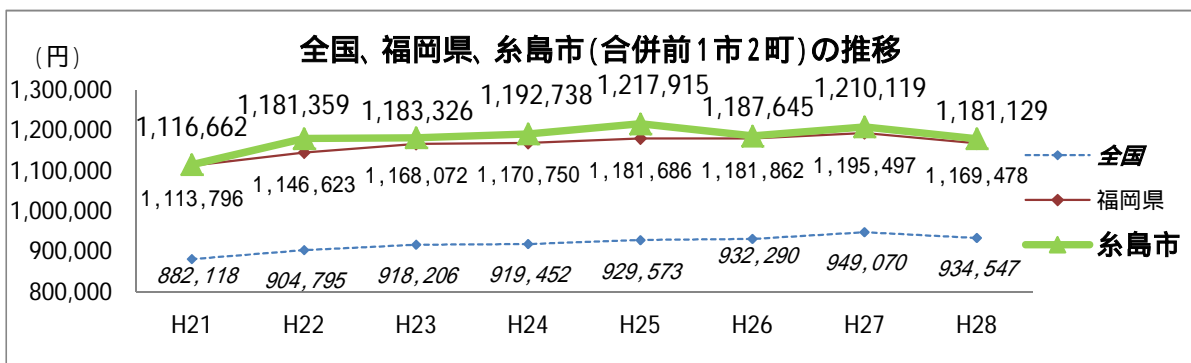

### 統計データ(グラフ) から見る市の動向

平成28年度の糸島市の後期高齢者医療費（被保険者一人当たり）は、1,181,129円。平成21年度からの6年間で64,467円増加している。  
また、全国の934,547円と比べ246,582円多く、福岡県の1,169,478円と比べ11,651円多い。  
福岡都市圏内では、全17市町のうち8番目に多い。

福岡都市圏9市8町の後期高齢者医療費（被保険者一人当たり）の単純平均は1,166,468円

【基本目標1】みんなが健康で元気なまちづくり

## (29) 介護給付費 268,896円 (第1号被保険者一人当たり)

### 指標の説明

「介護給付費」とは、介護保険法に基づく各種介護サービスに係る介護給付費（居宅介護サービスや施設介護サービスなど）の総額で、介護保険行政に係る指標として用いられる。

### 指標の算出根拠 基礎データの資料

介護給付費（第1号被保険者一人当たり）＝給付費÷被保険者累計×12月  
(平成27年度・糸島市) 平成27年3月～平成28年2月サービス分。  
全国のみ、高額サービス費、高額医療合算サービス費、特定入所者サービス費、審査支払手数料は含まない。

資料：厚生労働省老健局「介護保険事業状況報告」

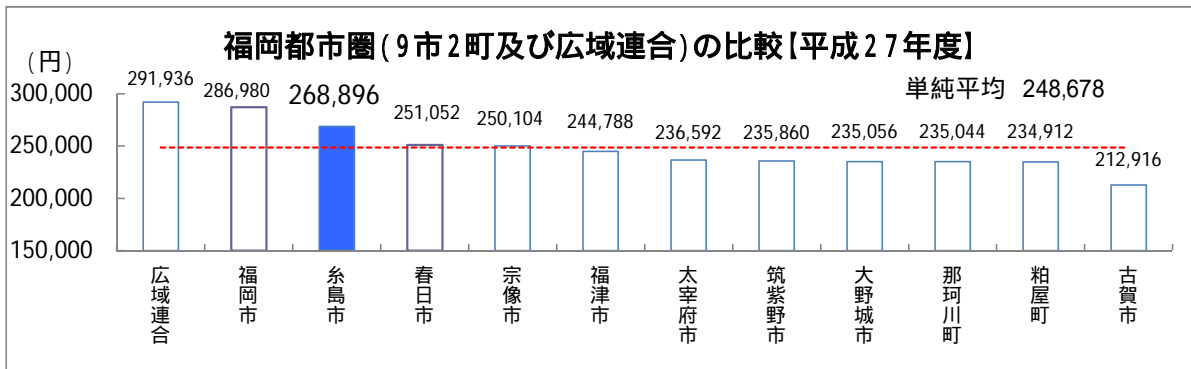
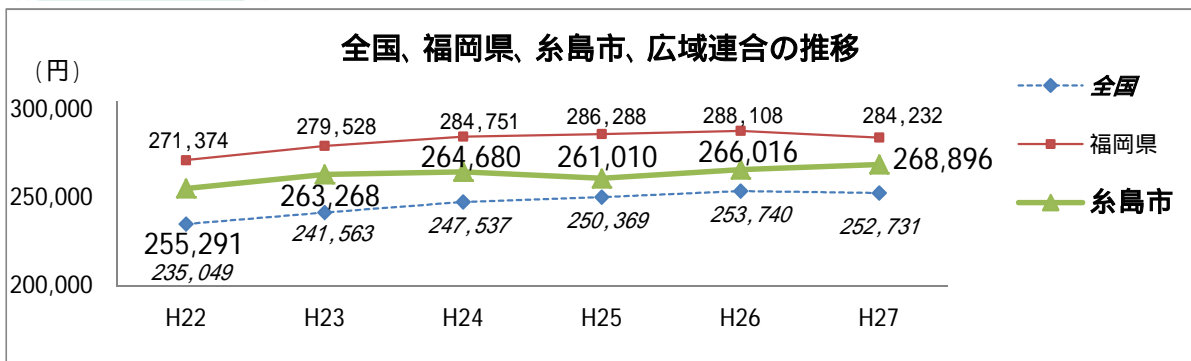

### 統計データ(グラフ) から見る市の動向

平成27年度の糸島市の介護給付費（第1号被保険者一人当たり）は、268,896円。平成21年度からの5年間で13,605円増加している。  
また、福岡県の284,232円と比べ15,336円少ない。  
福岡都市圏の9市2町及び広域連合内では、3番目に多い。

福岡都市圏9市2町及び広域連合の介護給付費(第1号被保険者一人当たり)の単純平均は248,678円

## (30) 要介護認定率 15.1%

### 指標の説明

「要介護認定率」とは、第1号被保険者（65歳以上）に占める要介護・要支援認定者数の割合で、介護保険行政に係る指標として用いられる。

### 指標の算出根拠 基礎データの資料

要介護認定率 = 要介護認定者数 ÷ 第1号被保険者数

【要介護・要支援認定者数：4,039人、第1号被保険者数：26,809人  
（平成28年3月31日現在（糸島市））】

資料：厚生労働省老健局「介護保険事業状況報告（年報）」

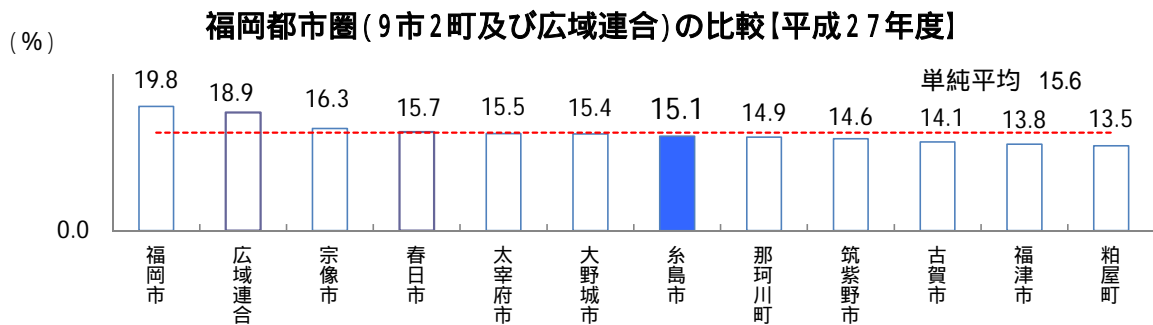
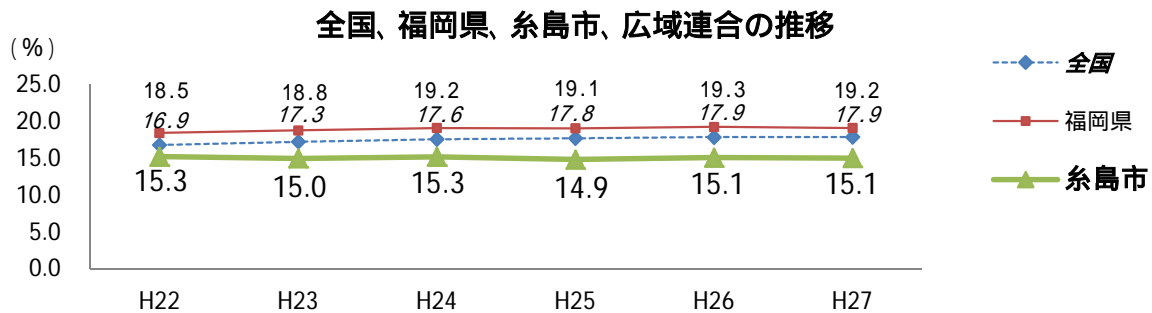

### 統計データ(グラフ) から見る市の動向

平成27年度の糸島市の要介護認定者数は、15.1%。平成22年度からの5年間で0.2ポイント減少している。

また、全国の17.9%と比べ2.8ポイント、福岡県の19.2%と比べ4.1ポイント低い。

福岡都市圏の9市2町及び広域連合内では、6番目に低い。

福岡都市圏9市2町及び広域連合の要介護認定者数の単純平均は15.6%

## (31) 幼稚園利用率 63.1%

### 指標の説明

「幼稚園利用率」とは、幼稚園の定員に対する在園者数の割合で、教育行政に係る指標として用いられる。

### 指標の算出根拠 基礎データの資料

幼稚園利用率 = 在園者数 ÷ 定員数

【在園者数：811人、定員数：1,285人（平成29年度・糸島市）】

資料：文部科学省生涯学習政策局「学校基本調査報告書」

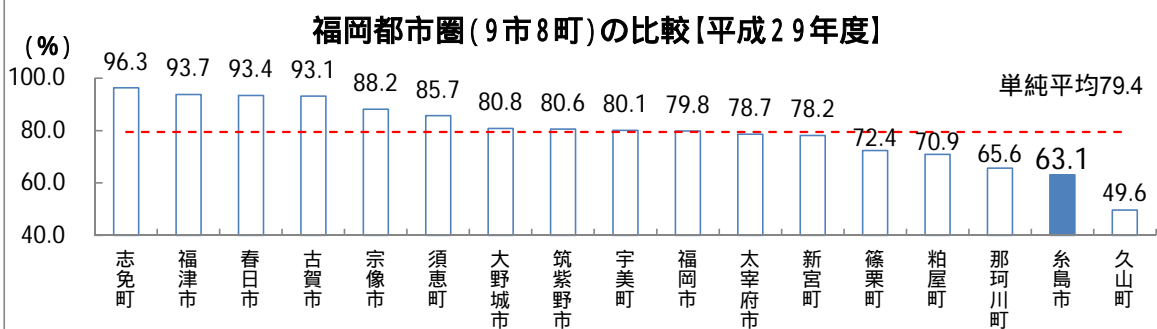
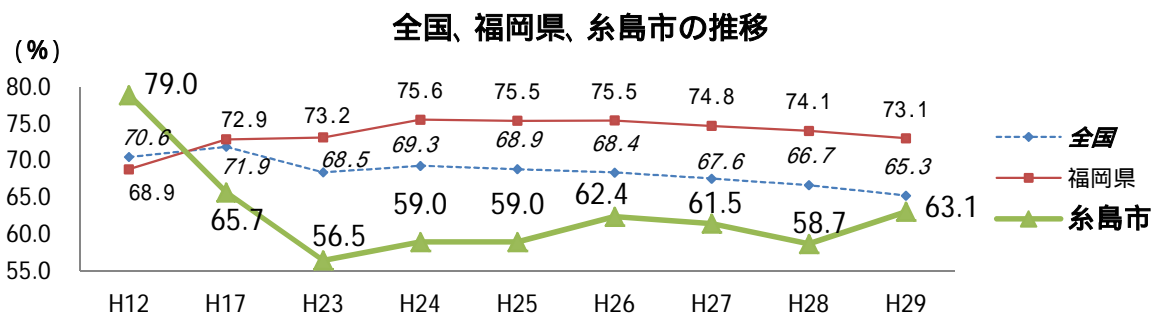

### 統計データ(グラフ) から見る市の動向

平成29年度の糸島市の幼稚園利用率は、63.1%。平成12年度以降でみると、平成23年度までは一貫して減少していたが、平成24年度以降は増減を繰り返し、平成12年度からの17年間で15.9ポイント減少している。

また、全国の65.3%と比べ2.2ポイント、福岡県の73.1%と比べ10.0ポイント低い。

福岡都市圏内では、全17市町のうち2番目に低い。

福岡都市圏全域の幼稚園利用率は80.8%

福岡都市圏9市8町の幼稚園利用率の単純平均は79.4%

【基本目標2】子どもが健やかに育つまちづくり

## (32) 保育所利用率 108.3%

### 指標の説明

「保育所利用率」とは、保育所の定員に対する在籍者数の割合で、子育て支援サービスなどの厚生労働行政に係る指標として用いられる。

### 指標の算出根拠 基礎データの資料

保育所利用率 = 在籍者数 ÷ 定員数

【在籍者数：2,665人、定員数：2,460人（平成28年度・糸島市）】

資料：厚生労働省大臣官房統計情報部「社会福祉施設等調査報告」  
調査に対する回答施設のみの集計による。

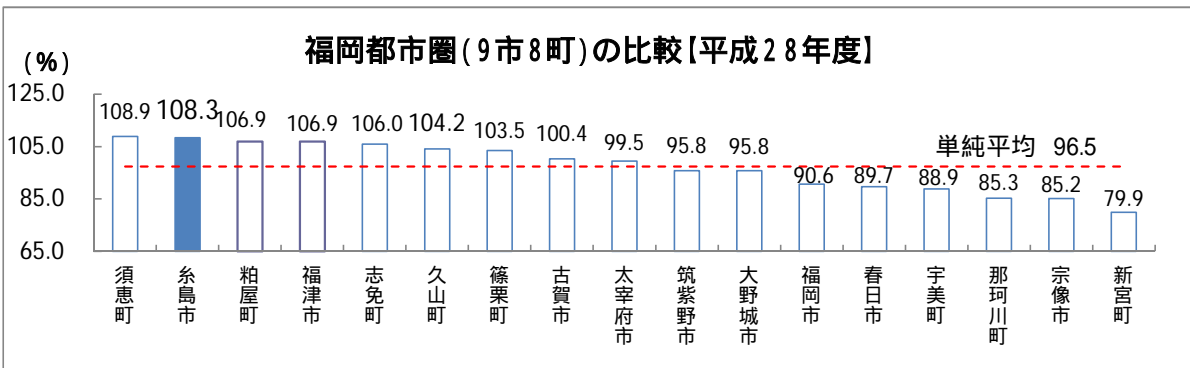
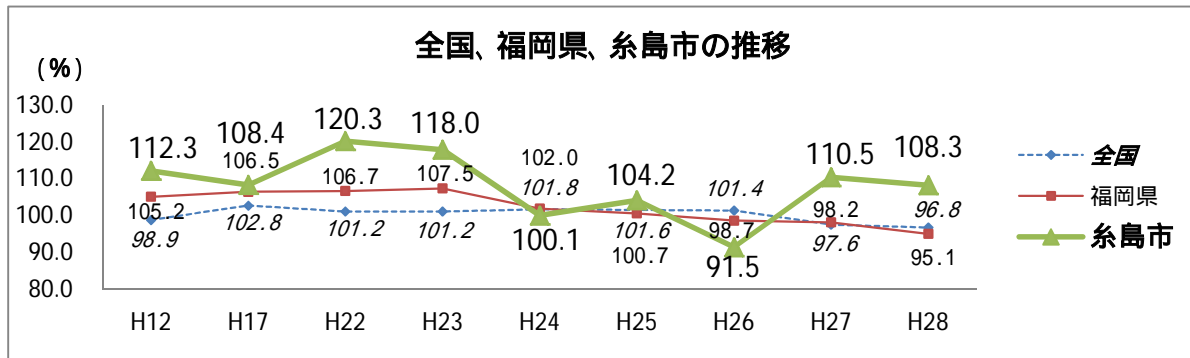

### 統計データ(グラフ) から見る市の動向

平成28年度の糸島市の保育所利用率は、108.3%。平成12年度以降で見ると、増減を繰り返しており、16年間で4.0ポイント減少している。  
また、全国の95.1%と比べ13.2ポイント、福岡県の96.8%と比べ11.5ポイント高い。  
福岡都市圏内では、全17市町のうち2番目に高い。

福岡都市圏全域の保育所利用率は93.1%  
福岡都市圏9市8町の保育所利用率の単純平均は97.4%

【基本目標2】子どもが健やかに育つまちづくり

## (33) 小学校児童数 15.4人 (教員一人当たり)

### 指標の説明

「小学校児童数（教員一人当たり）」とは、本務教員総数に対する児童総数の割合で、学級編制や教員定数など、教育行政に係る指標として用いられる。

本務教員：当該学校に籍のある常勤教員。

### 指標の算出根拠 基礎データの資料

小学校児童数（教員一人当たり）＝児童総数÷教員総数（本務教員）  
【児童総数：5,703人、教員総数：370人（平成29年度・糸島市）】

資料：文部科学省生涯学習政策局「学校基本調査報告書」

### 全国、福岡県、糸島市の推移

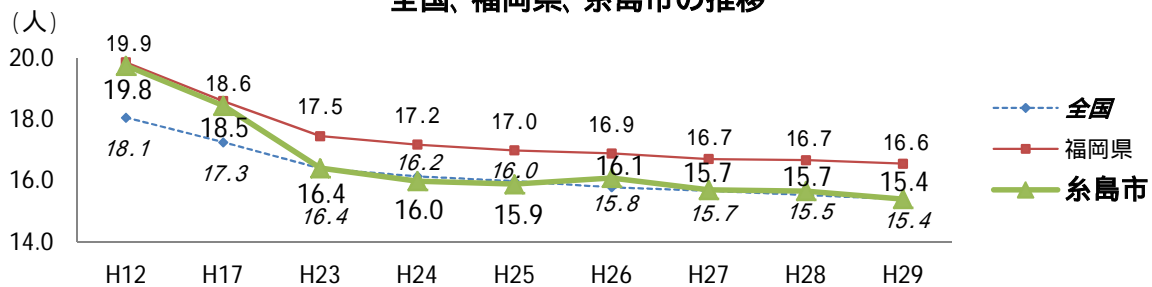

### 福岡都市圏(9市8町)の比較【平成29年度】

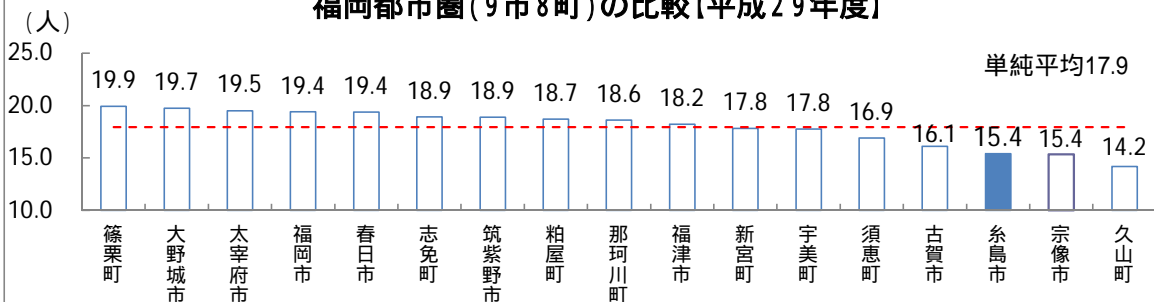

### 統計データ(グラフ) から見る市の動向

平成29年度の糸島市の小学校児童数（教員一人当たり）は、15.4人。平成12年度以降でみると平成23年度以降はほぼ横ばいで推移しているものの減少傾向にあり、17年間で4.4人減少している。

また、全国の15.4人と同じで、福岡県の16.6人と比べ1.2人少ない。福岡都市圏内では、全17市町のうち3番目に少ない。

福岡都市圏全域の小学校児童数（教員一人当たり）は18.7人  
福岡都市圏9市8町の小学校児童数（教員一人当たり）の単純平均は17.9人



【基本目標2】子どもが健やかに育つまちづくり

## (34) 中学校生徒数 13.3人(教員一人当たり)

### 指標の説明

「中学校生徒数(教員一人当たり)」とは、本務教員総数に対する生徒総数の割合で、学級編制や教員定数など、教育行政に係る指標として用いられる。

### 指標の算出根拠 基礎データの資料

中学校生徒数(教員一人当たり) = 生徒総数 ÷ 教員総数(本務教員)  
【生徒総数: 2,784人、教員総数: 209人(平成29年度・糸島市)】

資料: 文部科学省生涯学習政策局「学校基本調査報告書」

### 全国、福岡県、糸島市の推移

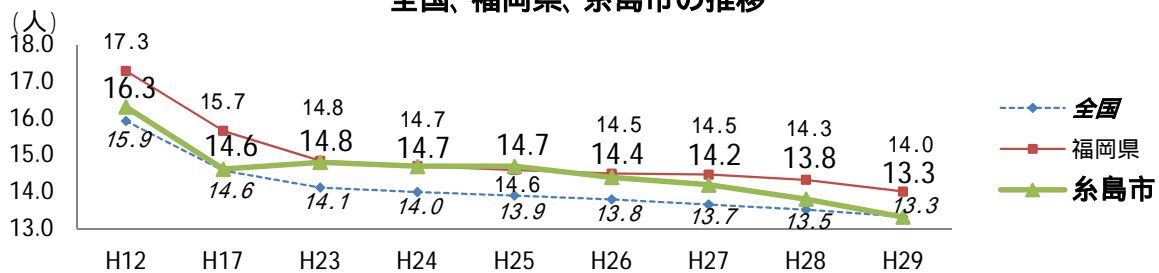

### 福岡都市圏(9市8町)の比較【平成29年度】

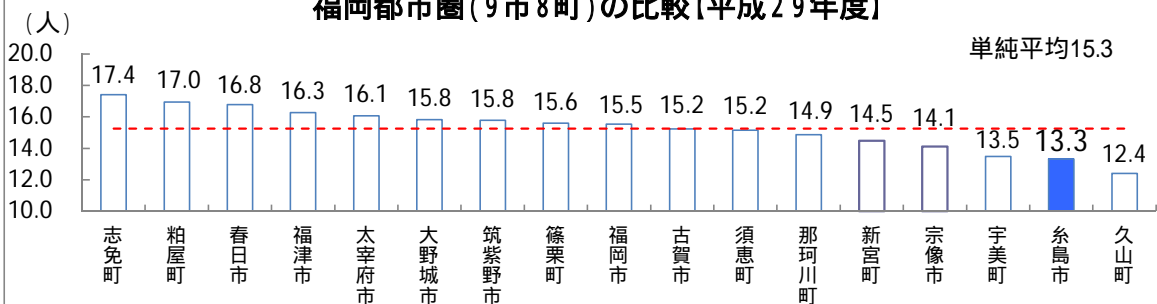

### 統計データ(グラフ) から見る市の動向

平成29年度の糸島市の中学校生徒数(教員一人当たり)は、13.3人。平成12年度以降でみると平成17年度以降ほぼ横ばいで推移していたが、平成27年度以降は減少傾向にあり、17年間で3.0人減少している。

また、全国の13.3人と同じで、福岡県の14.0人と比べ0.7人少ない。福岡都市圏内では、全17市町のうち2番目に少ない。

福岡都市圏全域の中学校生徒数(教員一人当たり)は15.5人  
福岡都市圏9市8町の中学校生徒数(教員一人当たり)の単純平均は15.3人

【基本目標2】子どもが健やかに育つまちづくり

## (35) 0歳～2歳の子を持つ夫婦のいる一般世帯のうち妻の就業割合 48.7%

### 指標の説明

「0～2歳の子を持つ夫婦のいる一般世帯のうち妻の就業割合」とは、0～2歳の子どもがいる夫婦のいる一般世帯のうち、妻が就業している世帯の割合で、女性活躍推進や子育て支援行政の指標として用いられる。  
「0～2歳」というのは、子どもの数に関わらず、最年少の子どもの年齢を指す。

### 指標の算出根拠 基礎データの資料

就業割合 = 0歳～2歳の子どもがいる夫婦のいる一般世帯のうち、妻が就業者である世帯 ÷ 0歳～2歳の子どもがいる夫婦のいる一般世帯 × 100  
【 : 871世帯、 : 1,789世帯 (平成27年・糸島市) 】  
平成12年及び17年は、1市2町の合算値。

資料：総務省統計局「国勢調査」

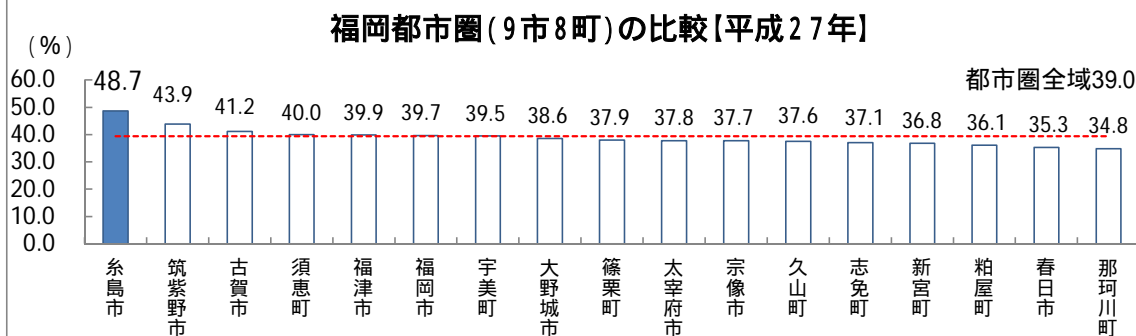
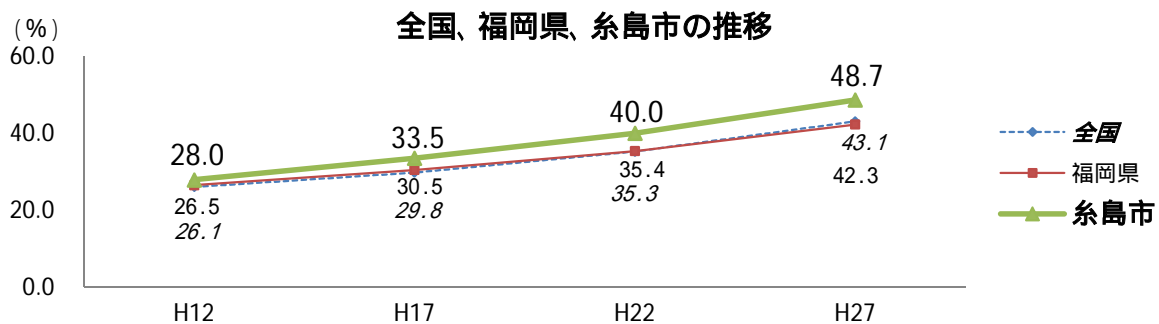

### 統計データ(グラフ) から見る市の動向

平成27年の糸島市の0～2歳の子を持つ夫婦のいる一般世帯のうち妻の就業割合は、48.7%。平成12年以降で見ると、15年間で20.7ポイント増加している。また、全国の43.1%と比べ5.6ポイント、福岡県の42.3%と比べ6.4ポイント高い。

福岡都市圏内では、全17市町のうち最も高い。

福岡都市圏全域の0～2歳の子を持つ夫婦のいる一般世帯のうち妻の就業割合は39.4%

福岡都市圏9市8町の0～2歳の子を持つ夫婦のいる一般世帯のうち妻の就業割合の単純平均は39.0%

## (36) 3歳～6歳の子を持つ夫婦のいる一般世帯のうち妻の就業割合 69.2%

### 指標の説明

「3～6歳の子を持つ夫婦のいる一般世帯のうち妻の就業割合」とは、3～6歳の子がいる夫婦のいる一般世帯のうち、妻が就業している世帯の割合で、女性活躍推進や子育て支援行政の指標として用いられる。  
 「3～6歳」というのは、子どもの数に関わらず、最年少の子どもの年齢を指す。

### 指標の算出根拠 基礎データの資料

就業割合 = 3～6歳の子がいる夫婦のいる一般世帯のうち、妻が就業者である世帯 ÷ 3歳～6歳の子がいる夫婦のいる一般世帯 × 100  
 【 : 1,100世帯、 : 1,590世帯(平成27年・糸島市) 】  
 平成12年及び17年は、1市2町の合算値。

資料：総務省統計局「国勢調査」

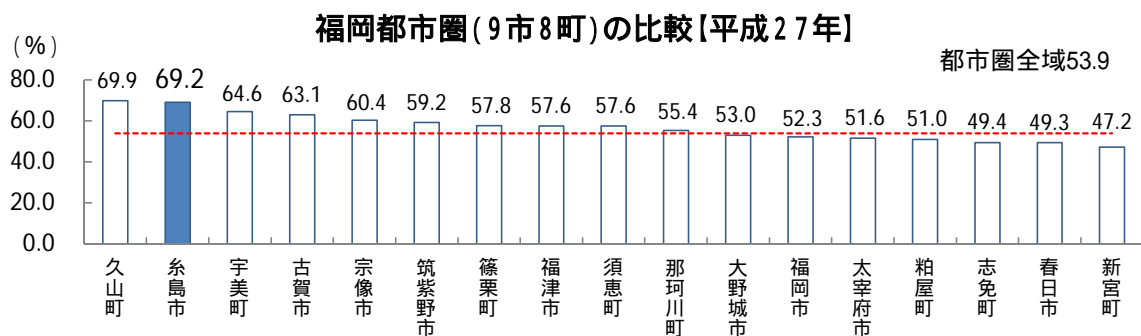
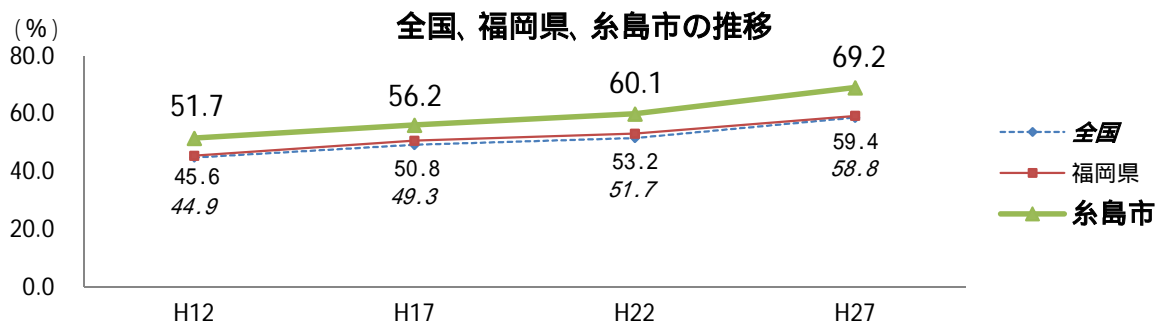

### 統計データ(グラフ)から見る市の動向

平成27年の糸島市の3～6歳の子を持つ夫婦のいる一般世帯のうち妻の就業割合は、69.2%。平成12年以降でみると、10年間で17.5ポイント増加している。また、全国の58.8%と比べ10.4ポイント、福岡県の59.4%と比べ9.8ポイント高い。  
 福岡都市圏内では、全17市町のうち2番目に高い。

福岡都市圏全域の3～6歳の子を持つ夫婦のいる一般世帯のうち妻の就業割合は53.9%  
 福岡都市圏9市8町の3～6歳の子を持つ夫婦のいる一般世帯のうち妻の就業割合の単純平均は57.0%

## (37) 林野面積割合 45.6% (総面積当たり)

### 指標の説明

「林野面積割合」とは、総面積に対する林野面積（森林面積と森林以外の草生地面積の合計）の割合で、林業経営や森林資源の現状把握など、森林行政に係る指標として用いられる。

### 指標の算出根拠 基礎データの資料

林野面積割合（総面積当たり）＝林野面積÷総面積

【林野面積：9,826ha、総面積：21,570ha（平成27年・糸島市）】  
全国の総面積は、北方四島及び竹島を除いて算出。

資料：農林水産省大臣官房統計部「（世界）農林業センサス報告書」  
国土交通省国土地理院測図部「全国都道府県市区町村別面積調」

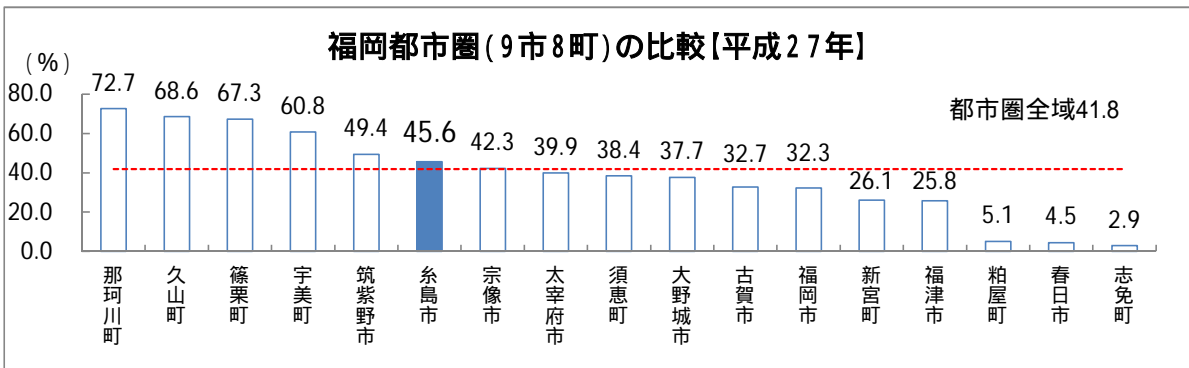
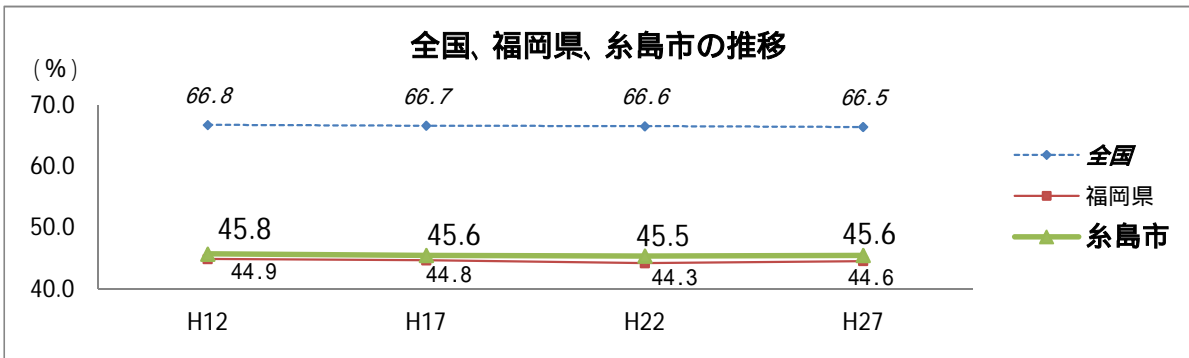

### 統計データ(グラフ) から見る市の動向

平成27年の糸島市の林野面積割合（総面積当たり）は、45.6%。平成12年以降で見るとほぼ横ばいとなっており、15年間で0.2ポイント減少している。

また、全国の66.5%と比べ20.9ポイント低く、福岡県の44.6%と比べ1.0ポイント高い。

福岡都市圏内では、全17市町のうち6番目に高い。

福岡都市圏全域の林野面積割合（総面積当たり）は41.8%

福岡都市圏9市8町の林野面積割合（総面積当たり）の単純平均は38.4%

## (38) 河川の水質状況

1.4 mg/l  
(BOD 75%値)

### 指標の説明

「BOD値（生物化学的酸素要求量）」とは、水中の有機物などを微生物が分解するときに消費する酸素量のこと、値が大きいほど、水質汚濁が進行していることを示す。河川や工場排水の汚濁の程度を表す指標として用いられる。

なお、ここでは、県内の2級河川（県営河川）を対象として算出。また、75%値とは、年間観測データを良い方から並べた75%目の数値をいう。

### 指標の算出根拠 基礎データの資料

糸島市のBOD値 = 市内の2級河川のBOD値（合算値）÷ 7河川

【筑前海流入河川（平成28年度・糸島市）】 単位：mg/l

桜井川1.5、雷山川：2.5、雷山川（長野川）：1.4、一貴山川：1.4  
加茂川：1.0、福吉川：1.1

【博多湾流入河川（平成28年度・糸島市）】 単位：mg/l

瑞梅寺川：1.2

資料：福岡県環境政策課「環境白書」

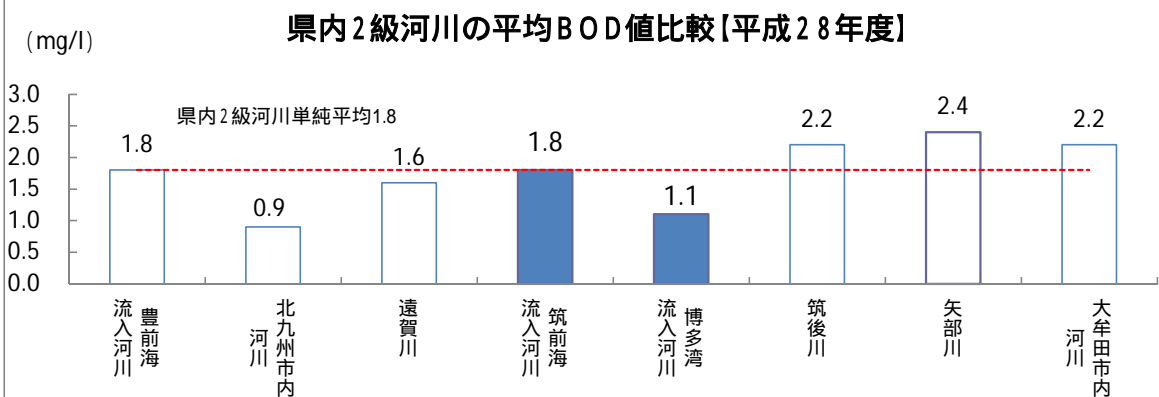
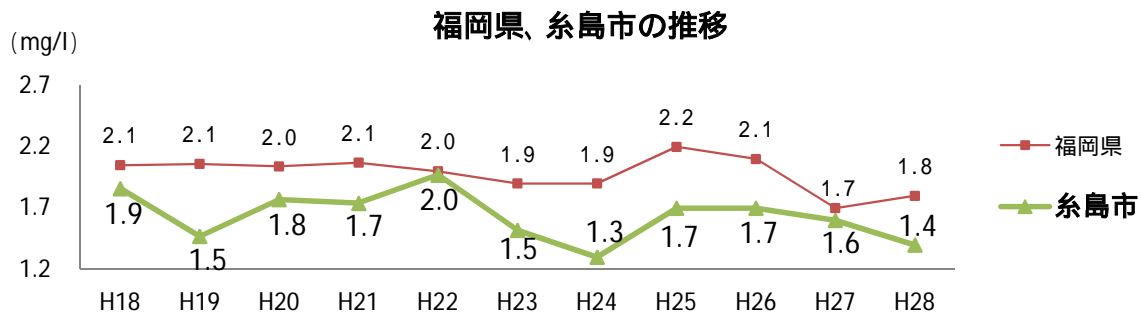

### 統計データ(グラフ) から見る市の動向

平成28年度の糸島市の河川の水質状況（2級河川のBOD値の平均）は、1.4mg/l。平成18年度以降は増減を繰り返しており、平成18年度からの9年間で0.5mg/l減少している。

また、福岡県の1.8mg/lと比べ0.4mg/l少ない。

県内2級河川の平均BOD値では、筑前海流入河川が1.8mg/l、博多湾流入河川が1.1mg/lとなっている。

# (39) 生活系ごみ搬入量 233.2kg (人口一人当たり)

### 指標の説明

「生活系ごみ搬入量」とは、生活系ごみ（一般の家庭生活から出されるごみ）の収集量及び処理施設への直接搬入量の合算値で、環境行政の推進に係る指標として用いられる。

### 指標の算出根拠 基礎データの資料

生活系ごみ搬入量（人口一人当たり）＝搬入総量÷人口総数

【搬入総量：23,323t、人口総数：100,029人(平成27年度・糸島市)】

資料：環境省大臣官房廃棄物・リサイクル対策部

「一般廃棄物処理実態調査結果」

総務省自治行政局「住民基本台帳に基づく人口」(10月1日現在)

### 全国、福岡県、糸島市の推移

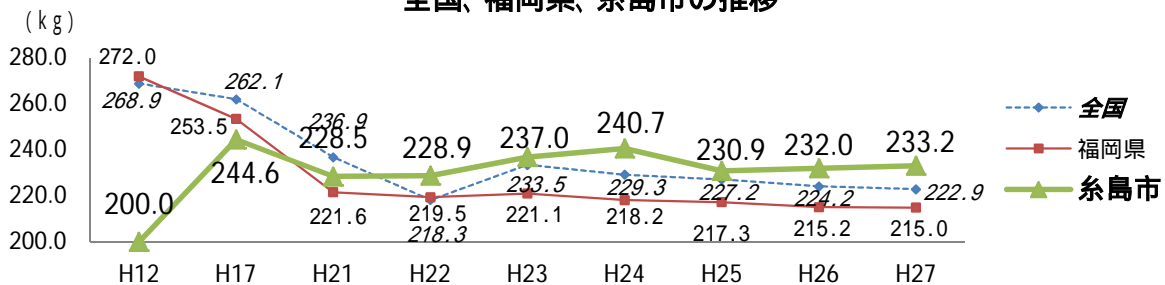

### 福岡都市圏(9市8町)の比較【平成27年度】

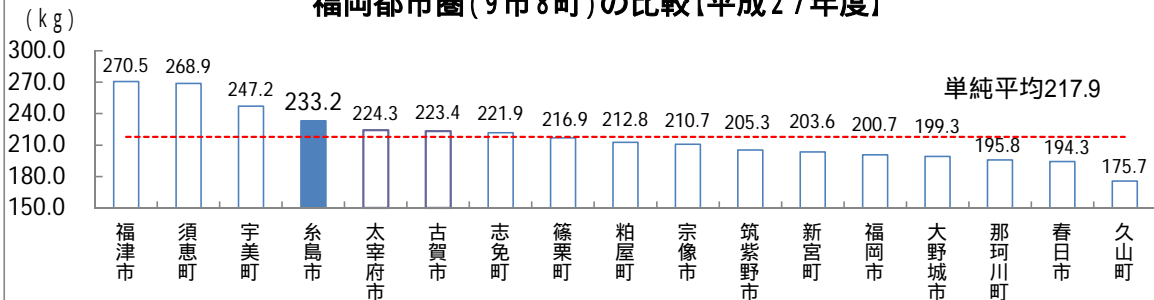

### 統計データ(グラフ) から見る市の動向

平成27年度の糸島市の生活系ごみ搬入量（人口一人当たり）は、233.2kg。平成12年度以降増減を繰り返しているが、平成12年からの14年間で33.2kg増加している。

また、全国の222.9kgと比べ10.3kg、福岡県の215.0kgと比べ18.2kg多い。福岡都市圏内では、全17市町のうち4番目に多い。

福岡都市圏全域の生活系ごみ搬入量（人口一人当たり）は207.3kg  
福岡都市圏9市8町の生活系ごみ搬入量（人口一人当たり）の単純平均は217.9kg

## (40) ごみのリサイクル率

23.4%

### 指標の説明

「ごみのリサイクル率」とは、ごみ処理量及び集団回収量の合計に対する直接資源化量、中間処理後再生利用量、集団回収量の合計が占める割合であり、環境行政に係る指標として用いられる。

一般的に、排出量（ごみ処理量）の抑制、直接資源化量及び再生利用量の拡大、集団回収量の拡大によってリサイクル率は向上する。

### 指標の算出根拠 基礎データの資料

$$\text{ごみのリサイクル率} = \frac{\text{直接資源化量} + \text{中間処理後再生利用量} + \text{集団回収量}}{\text{ごみ処理量} + \text{集団回収量}} \times 100$$

7,688 t、32,882 t【平成27年・糸島市】

資料：環境省大臣官房廃棄物・リサイクル対策部  
「一般廃棄物処理実態調査結果」

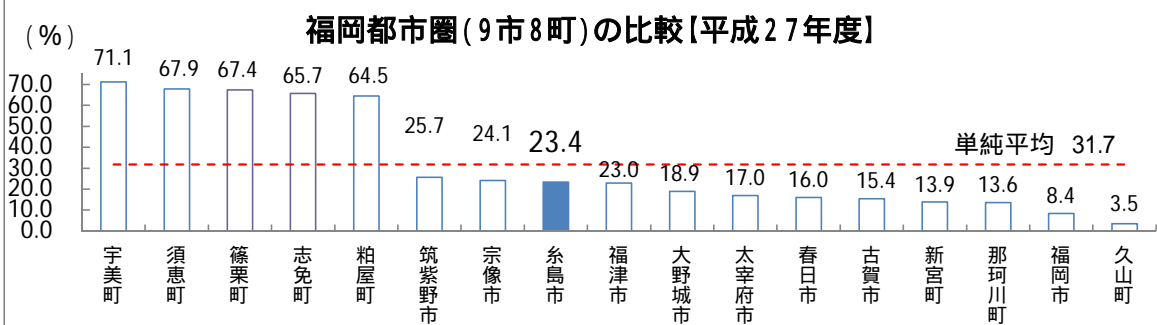
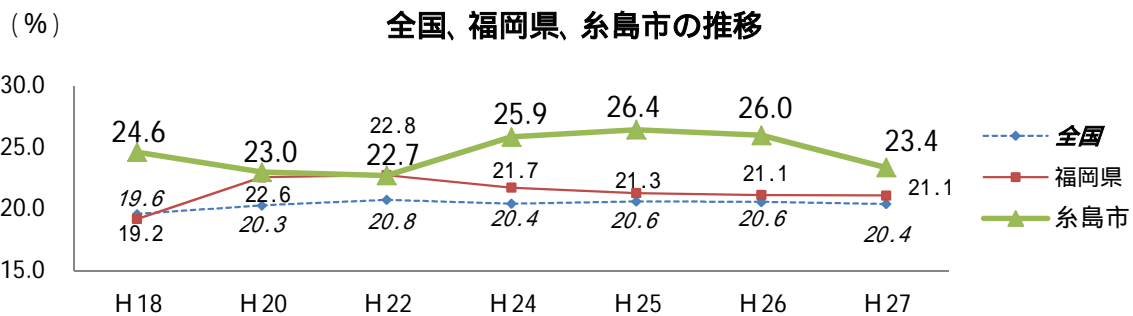

### 統計データ(グラフ) から見る市の動向

平成27年の糸島市のごみのリサイクル率は、23.4%。平成18年から8年間で1.2ポイント減少している。

また、全国の20.4%と比べ3.0ポイント、福岡県の21.1%と比べ2.3ポイント高い。

福岡都市圏内では、全17市町のうち8番目に高い。

福岡都市圏全域のごみのリサイクル率は15.1%

福岡都市圏9市8町のごみのリサイクル率の単純平均は31.7%

# (41) 可住地面積割合 54.4% (総面積当たり)

## 指標の説明

「可住地面積割合」とは、総面積に対する可住地面積の割合で、土地利用に係る指標として用いられる。

可住地面積：総面積から林野面積及び主要湖沼面積（面積1km<sup>2</sup>以上の湖沼）を差し引いて算出される。

## 指標の算出根拠 基礎データの資料

可住地面積割合（総面積当たり）= 可住地面積 ÷ 総面積

【可住地面積：11,744ha、総面積：21,570ha（平成27年・糸島市）】  
全国の総面積は、北方四島及び竹島を含んで算出。

資料：国土交通省国土地理院測図部「全国都道府県市区町村別面積調」  
総務省統計局「統計でみる都道府県（市区町村）のすがた」

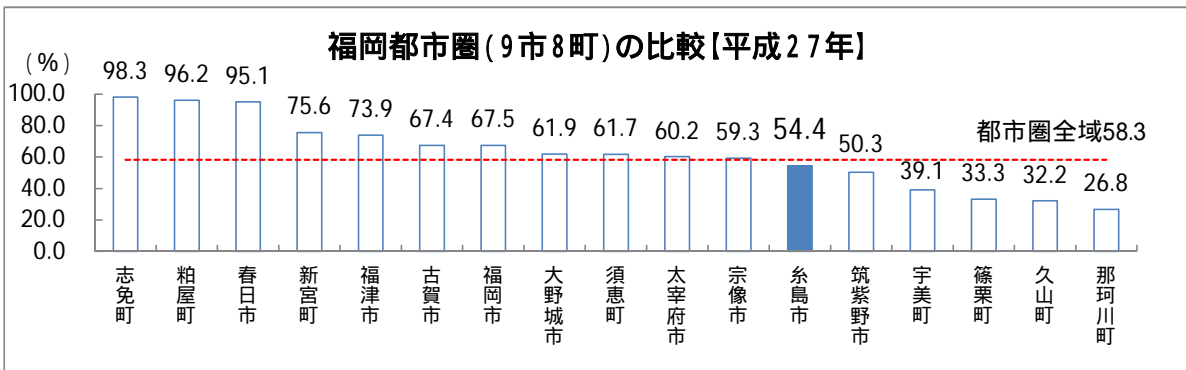
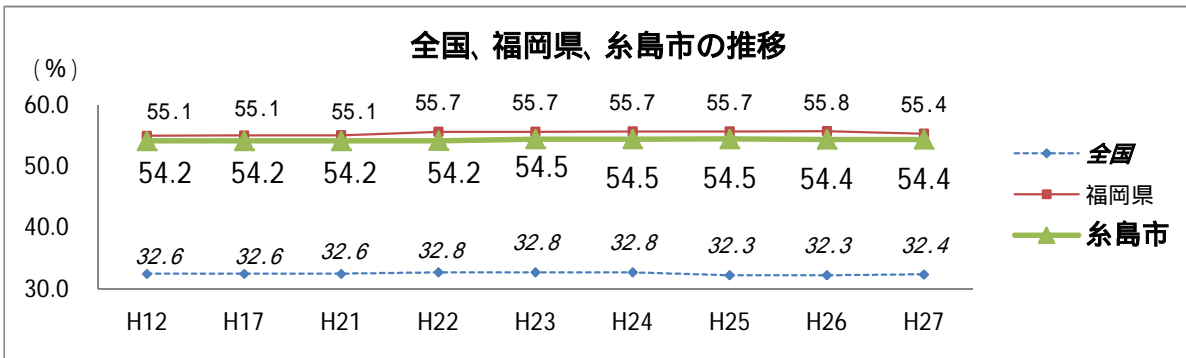

## 統計データ(グラフ) から見る市の動向

平成27年の糸島市の可住地面積割合（総面積当たり）は、54.4%。平成12年以降で見るとほぼ横ばいとなっている。

また、全国の32.4%と比べ22.0ポイント高く、福岡県の55.4%と比べ1.0ポイント低い。

福岡都市圏内では、全17市町のうち6番目に低い。

福岡都市圏全域の可住地面積割合（総面積当たり）は58.3%

福岡都市圏9市8町の可住地面積割合（総面積当たり）の単純平均は62.0%



## (42) 都市計画道路整備率 66.6%

### 指標の説明

「都市計画道路整備率」とは、計画延長に対する改良済延長及び概成済延長の割合で、都市計画の指標として用いられる。

改良済道路は、道路用地が計画幅員のとおりに確保されており、一般の通行の用に供している道路延長及び事業決定区間の全体事業費に対する当該年度末換算完成延長の合計をいう。また、概成済道路は、改良済以外の区間のうち、路線として都市計画道路と同程度の機能を果たしうる現道（概ね計画幅員の2/3以上又は4車線以上の幅員を要する道路）を有する区間で、その現道に対応する都市計画道路延長をいう。

### 指標の算出根拠 基礎データの資料

都市計画道路整備率 = (改良済延長 + 概成済延長) / 計画延長

【改良済延長：29.3km、概成済延長：24.0km、計画延長：80.0km  
(平成28年3月31日現在・糸島市)】

資料：国土交通省「都市計画年報」  
糸島市都市計画課「都市計画道路整備現況調査」

### 全国、福岡県、糸島市の推移

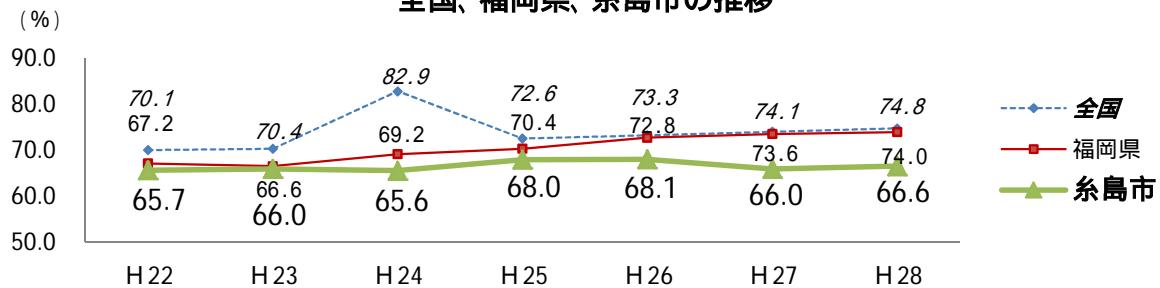

### 福岡都市圏(9市8町)の比較【平成28年】

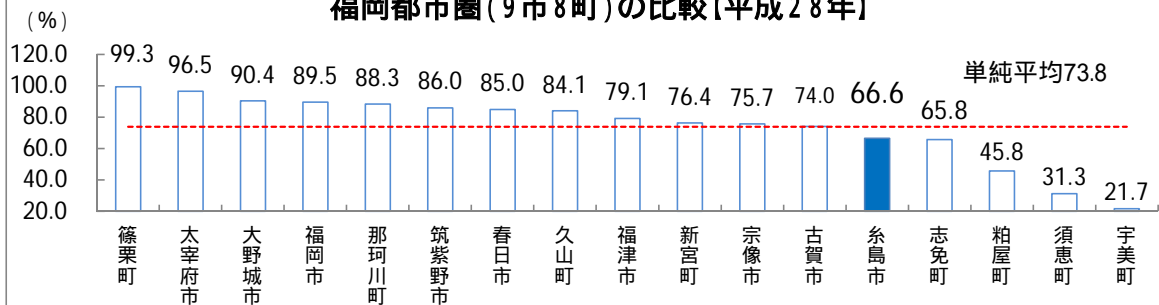

### 統計データ(グラフ) から見る市の動向

平成28年の糸島市の都市計画道路整備率は、65.7%。平成22年以降で見ると、6年間で0.2ポイント増加している。

また、全国の74.8%と比べ9.1ポイント、福岡県の74.0%と比べ8.3ポイント低い。

福岡都市圏内では、全17市町のうち4番目に低い。

福岡都市圏全域の都市計画道路整備率は82.2%

福岡都市圏9市8町の都市計画道路整備率の単純平均は73.8%

【基本目標4】快適に暮らすことができる安全・安心のまちづくり

## (43) 都市公園等面積 $5.09 \text{ m}^2$ (都市計画区域人口一人当たり)

### 指標の説明

「都市公園等面積」とは、都市公園法に基づき国または地方公共団体が設置する公園や緑地、都市計画区域外において都市公園に準じて設置されている特定地区公園（カントリーパーク）の面積のことで、公園や緑地の整備や維持管理に係る都市行政の指標として用いられる。

### 指標の算出根拠 基礎データの資料

都市公園等面積（人口一人当たり）＝都市公園等総面積÷人口総数  
【総面積：50.42ha、人口総数：99千人（都市計画区域人口）  
（平成27年度・糸島市）】

資料：国土交通省都市局、福岡県公園街路課「都市公園等整備現況調査」

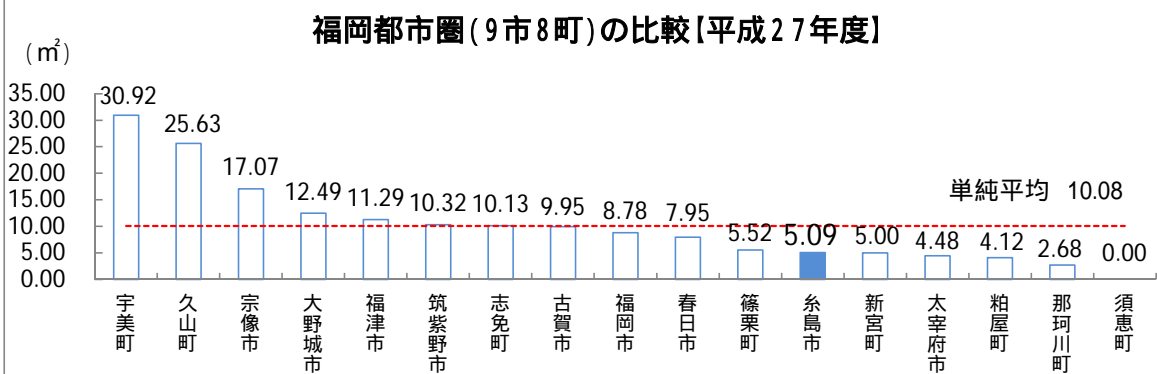
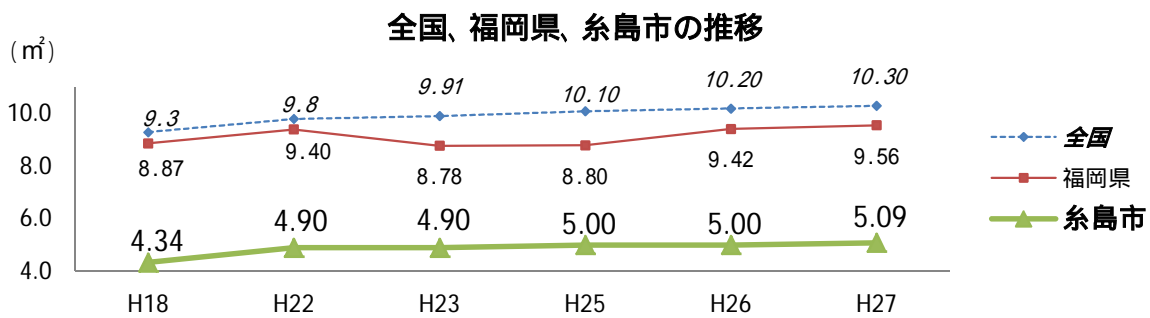

### 統計データ(グラフ) から見る市の動向

平成27年度の糸島市の都市公園等面積(都市計画区域人口一人当たり)は、 $5.09 \text{ m}^2$ 。平成18年度から9年間で $0.75 \text{ m}^2$ 増加している。  
また、全国の $10.30 \text{ m}^2$ と比べ $5.21 \text{ m}^2$ 、福岡県の $9.56 \text{ m}^2$ と比べ $4.47 \text{ m}^2$ 少ない。  
福岡都市圏内では、全17市町のうち6番目に少ない。

福岡都市圏全域の都市公園等面積(都市計画区域人口一人当たり)は  
 $9.11 \text{ m}^2$

福岡都市圏9市8町の都市公園等面積(都市計画区域人口一人当たり)の  
単純平均は $10.08 \text{ m}^2$

## (44) 水道普及率 78.2%

### 指標の説明

「水道普及率」とは、人口総数に対する給水人口総数（上水道、簡易水道及び専用水道による給水人口の総数）の割合で、水道施設整備や上水道事業など、水道行政に係る指標として用いられる。

### 指標の算出根拠 基礎データの資料

水道普及率 = 給水人口総数（上水道 + 簡易水道 + 専用水道） ÷ 人口総数  
 【給水人口総数：75,192人、人口総数：96,190人  
 （平成27年度・糸島市）】

資料：厚生労働省健康局「水道の基本統計」  
 福岡県水資源対策課「福岡県の水道」

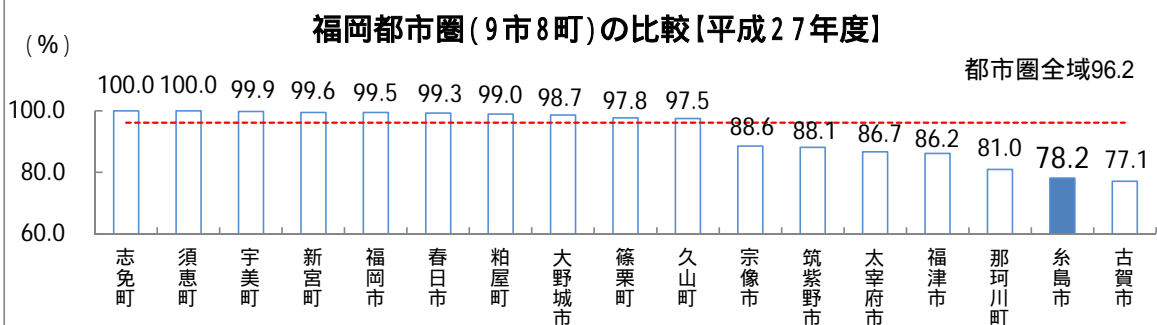
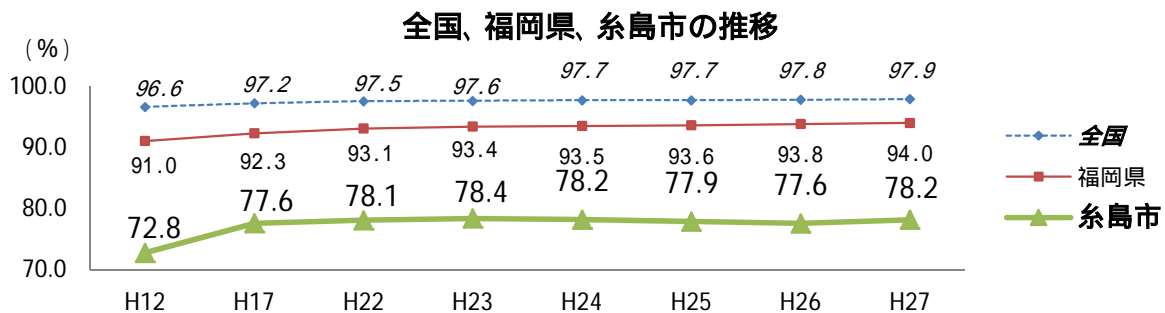

### 統計データ(グラフ) から見る市の動向

平成27年度の糸島市の水道普及率は、78.2%。平成17年度以降はほぼ横ばいで推移している。平成12年度から15年間で5.4ポイント増加している。また、全国の97.9%と比べ19.7ポイント、福岡県の94.0%と比べ15.8ポイント低い。福岡都市圏内では、全17市町のうち2番目に低い。

福岡都市圏全域の水道普及率は96.2%  
 福岡都市圏9市8町の水道普及率の単純平均は92.8%

## (45) 汚水処理人口普及率 87.8%

### 指標の説明

「汚水処理人口普及率」とは、人口総数に対する汚水処理人口の割合で、生活排水処理施設がどの程度普及しているかなど、下水道行政に係る指標として用いられる。

汚水処理人口：公共下水道、農業集落排水施設等、合併浄化槽、コミュニティ・プラント（地域し尿処理施設）の整備人口。

### 指標の算出根拠 基礎データの資料

汚水処理人口普及率 = 汚水処理人口 ÷ 人口総数

【汚水処理人口：87,543人、人口総数：99,687人  
（平成27年度・糸島市）】

資料：農林水産省・国土交通省・環境省「汚水処理人口普及状況」  
福岡県下水道課「福岡県の下水道」

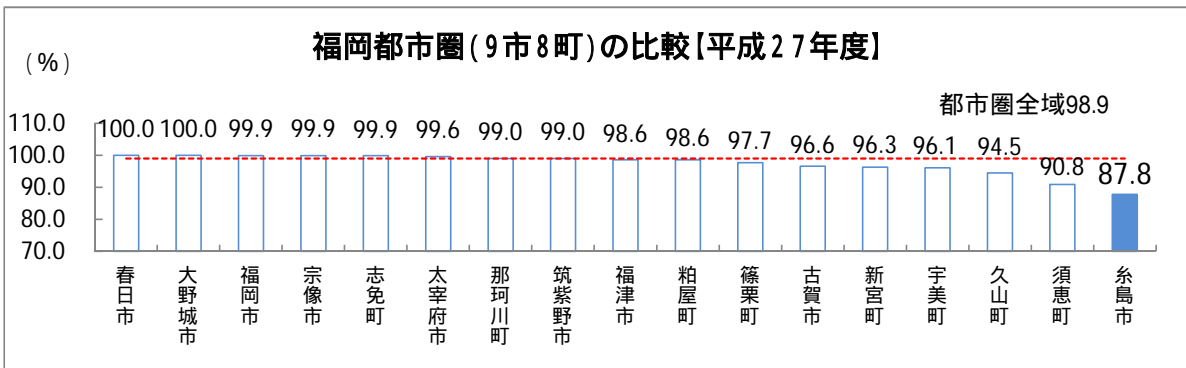
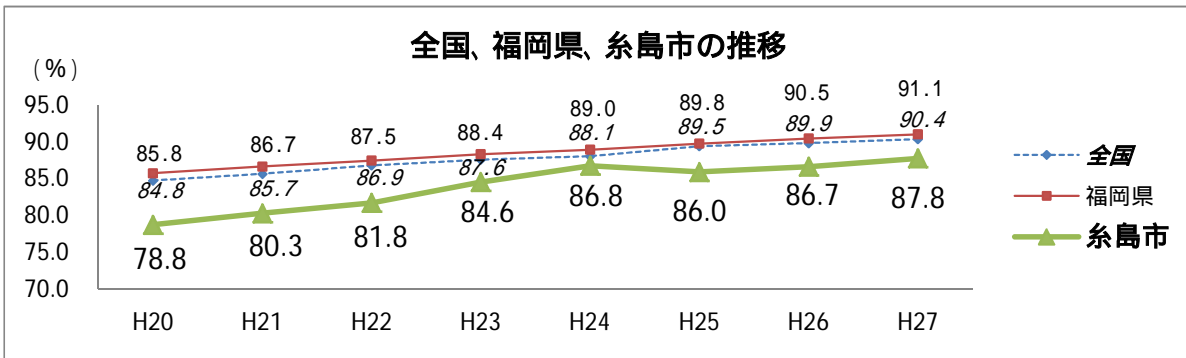

### 統計データ(グラフ) から見る市の動向

平成27年度の糸島市の汚水処理人口普及率は、87.8%。平成20年度からの7年間で9.0ポイント増加している。

また、全国の90.4%と比べ2.6ポイント、福岡県の91.1%と比べ3.3ポイント低い。

福岡都市圏内では、全17市町のうち最も低い。

福岡都市圏全域の汚水処理人口普及率は99.0%

福岡都市圏9市8町の汚水処理人口普及率の単純平均は97.3%

# (46) 建物火災出火件数 15.5件

(人口10万人当たり)

### 指標の説明

「建物火災出火件数」とは、建物またはその収容物が焼損した火災件数。全国的にも全火災の約6割を占めるため、防災活動の推進や防災計画の策定など、消防行政に係る指標として用いられる。

### 指標の算出根拠 基礎データの資料

建物火災出火件数(人口10万人当たり) = 出火件数 ÷ 人口総数 × 100,000  
【出火件数：15件、人口総数：96,475人(平成27年・糸島市)】

資料：総務省消防庁・福岡県消防防災課「消防白書・消防年報」  
総務省統計局「人口推計」  
福岡県調査統計課「福岡県の人口と世帯年報」

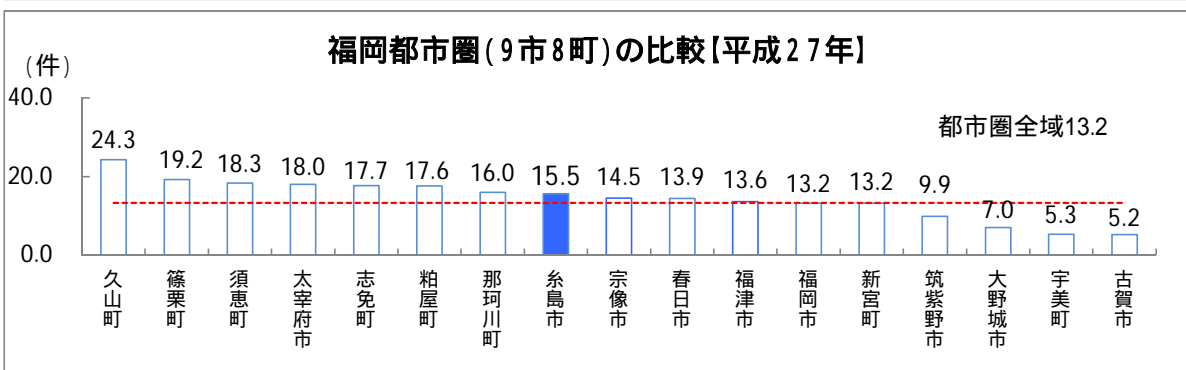
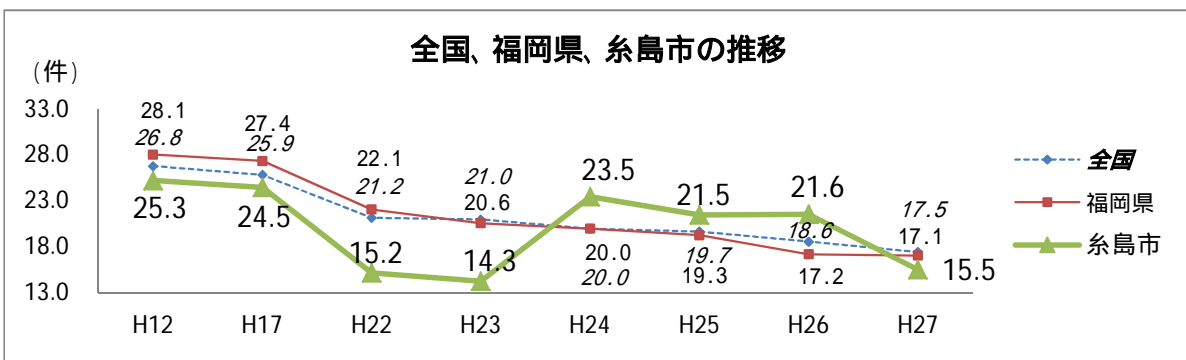

### 統計データ(グラフ)から見る市の動向

平成27年の糸島市の建物火災出火件数(人口10万人当たり)は、15.5件。件数は年度により差はあるものの、平成12年から15年間で9.8件減少している。

また、全国の17.5件と比べ2.0件、福岡県の17.1件と比べ1.6件少ない。福岡都市圏内では、全17市町のうち8番目に多い。

福岡都市圏全域の建物火災出火件数(人口10万人当たり)は13.2件  
福岡都市圏9市8町の建物火災出火件数(人口10万人当たり)の単純平均は14.3件

## (47) 交通事故発生件数

**581件**  
(人口10万人当たり)

### 指標の説明

「交通事故発生件数」とは、道路交通法に規定されている道路において、車両（軽車両を含む）、路面電車及び列車の交通による人の死亡や負傷を伴う事故の件数で、地域の交通安全や飲酒運転の撲滅など、交通行政に係る指標として用いられる。

### 指標の算出根拠 基礎データの資料

交通事故発生件数（人口10万人当たり）＝発生件数÷人口総数×100,000  
【発生件数：561件、人口総数：96,540人（平成28年・糸島市）】

資料：警察庁交通局・福岡県警察本部「交通統計・交通年鑑」  
総務省統計局「人口推計」「国勢調査報告」

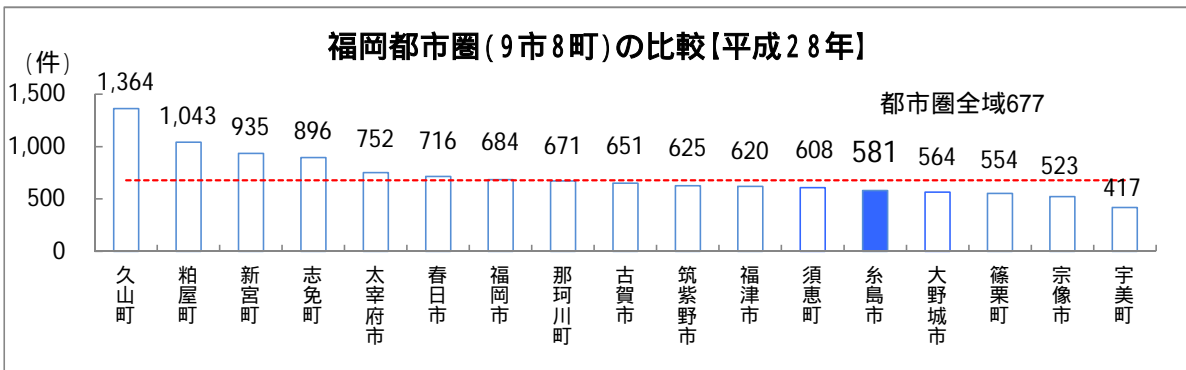
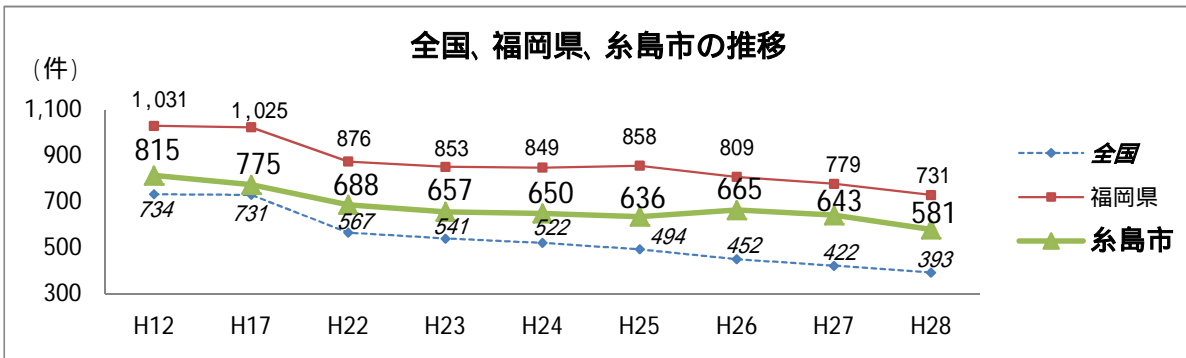

### 統計データ(グラフ) から見る市の動向

平成28年の糸島市の交通事故発生件数(人口10万人当たり)は、581件。平成12年以降で見ると減少傾向にあり、16年間で234件減少している。また、全国の393件と比べ188件多く、福岡県の731件と比べ150件少ない。福岡都市圏内では、全17市町のうち5番目に少ない。

福岡都市圏全域の交通事故発生件数(人口10万人当たり)は677件  
福岡都市圏9市8町の交通事故発生件数(人口10万人当たり)の単純平均は718件

## (48) 救急車の現場到着平均所要時間 7.7分

### 指標の説明

「救急車の現場到着平均所要時間」とは、覚知（119番通報）から現場到着までの所要時間の平均時間で、救急及び救助に係る指標として用いられる。

### 指標の算出根拠 基礎データの資料

救急車の現場到着平均所要時間 = 覚知時刻（入電時刻又は指令時刻）から現場到着時刻までに要した時間の合計  
÷ 救急車の出動回数  
(平成27年・糸島市)

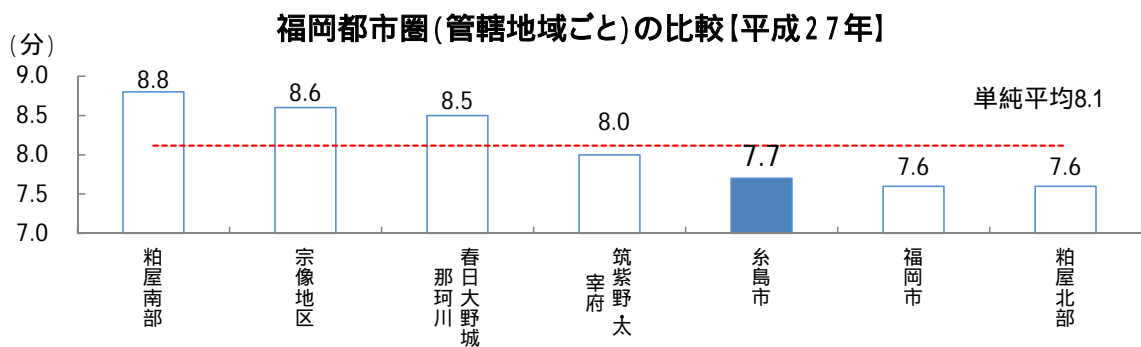
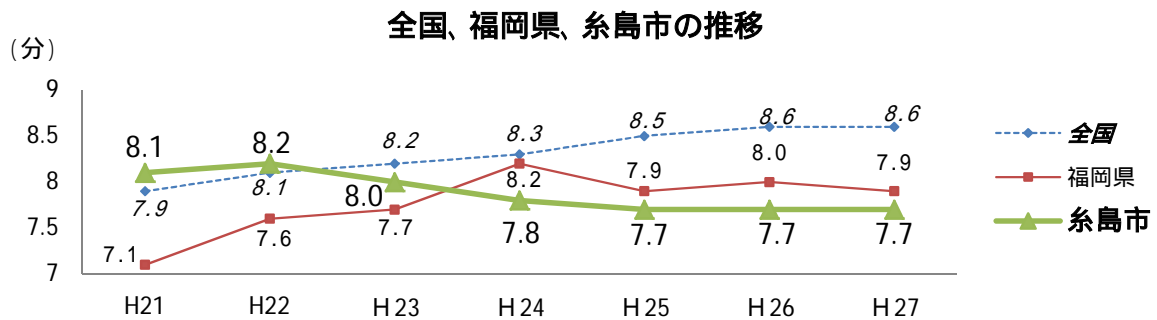

### 統計データ(グラフ) から見る市の動向

平成27年の糸島市の救急車の現場到着平均所要時間は、7.7分。  
平成21年からの6年間で0.4分短縮している。  
また、全国の8.6分と比べ0.9分、福岡県の7.9分と比べ0.2分短い。  
福岡都市圏内では、全7管轄地域のうち3番目に短い。

福岡都市圏9市8町の救急車の現場到着平均所要時間の単純平均は8.1分

## (49) 刑法犯認知件数 4.9件 (人口千人当たり)

### 指標の説明

「刑法犯認知件数」とは、刑法犯についての被害の届出、告訴、告発などにより、その発生を警察において認知した件数で、治安を図る指標として用いられる。

刑法犯：ここでは、交通事故に係る業務上（重）過失致死傷罪を除き、殺人・強盗・暴行・傷害・窃盗・詐欺などを包括したものをいう。

### 指標の算出根拠 基礎データの資料

刑法犯認知件数（人口千人当たり）＝認知件数÷人口総数×1,000

【発生件数：478件、人口総数：97,132人（平成29年・糸島市）】

国外及び発生地不明は除く。

平成12年、平成17年、平成22年、平成27年の人口総数は国勢調査人口。また、最新の全国、県及び市町の人口総数は、平成29年12月1日現在の推計値。

資料：警察庁刑事局・福岡県警察本部「犯罪統計」  
総務省統計局「人口推計」

### 全国、福岡県、糸島市の推移

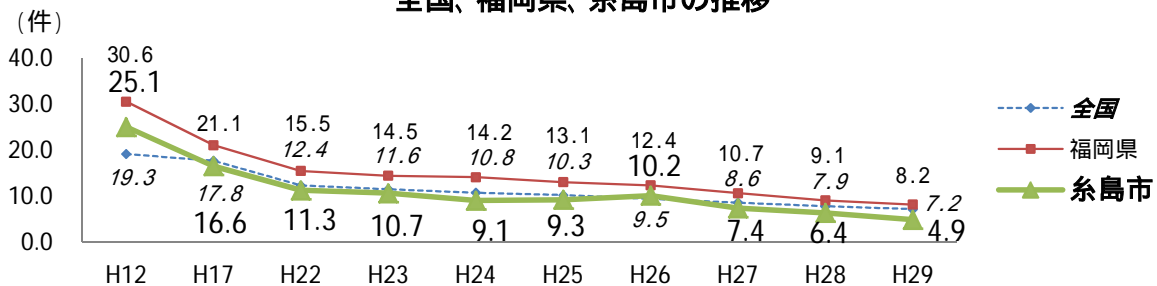

### 福岡都市圏(9市8町)の比較【平成29年】

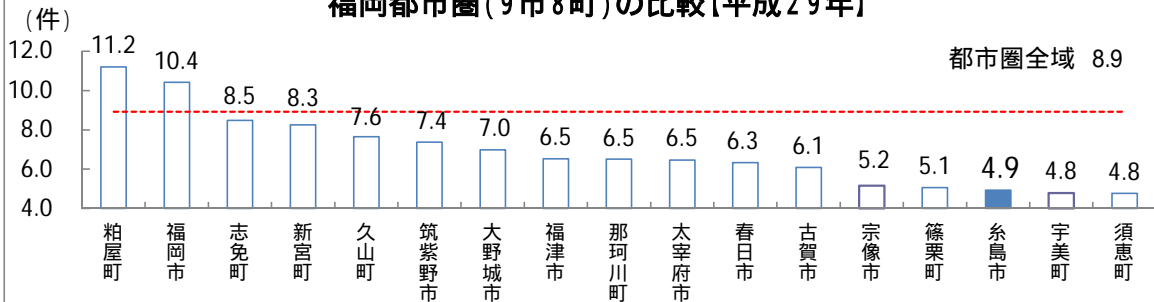

### 統計データ(グラフ) から見る市の動向

平成29年の糸島市の刑法犯認知件数（人口千人当たり）は、4.9件。平成12年以降でみると減少傾向にあり、17年間で20.2件減少している。

また、全国の7.2件と比べ2.3件、福岡県の8.2件と比べ3.3件少ない。

福岡都市圏内では、全17市町のうち3番目に少ない。

福岡都市圏全域の刑法犯認知件数（人口千人当たり）は8.9件

福岡都市圏9市8町の刑法犯認知件数（人口千人当たり）の単純平均は6.9件



(50) 審議会等における女性委員の登用率 32.8%

指標の説明

「審議会等における女性委員の登用率」とは、法律や条例に基づいて設置された審議会等の委員総数に対する女性委員の割合で、女性の社会参画の国際比較など、男女共同参画社会の推進に係る指標として用いられる。

指標の算出根拠  
基礎データの資料

審議会等における女性委員の登用率 = 女性委員数 ÷ 委員総数

【女性委員数：158人、委員総数：481人（平成29年度・糸島市）】  
調査時点は原則4月1日だが、市町村の実情により異なる場合がある。  
全国及び福岡県の数値には、広域圏で設置している審議会も含む。

資料：内閣府男女共同参画局、福岡県男女共同参画推進課  
「審議会等における女性委員の参画状況調べ（登用状況調査）」

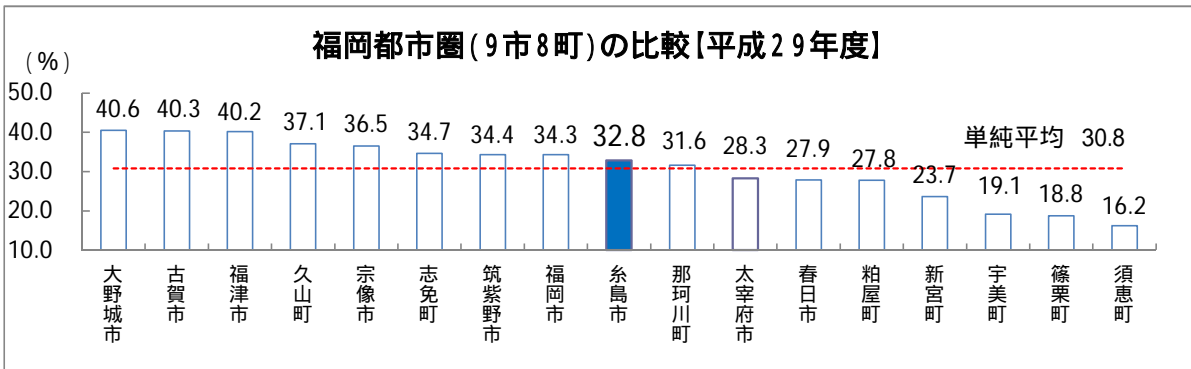
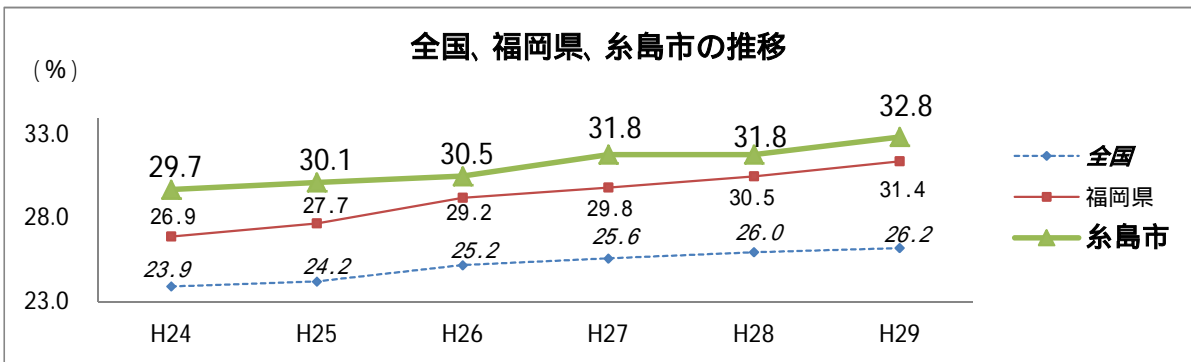

統計データ(グラフ)  
から見る市の動向

平成29年度の糸島市の審議会等における女性委員の登用率は、32.8%。  
平成24年度から5年間で3.1ポイント増加している。  
また、全国の26.2%と比べ6.6ポイント、福岡県の31.4%と比べ1.4ポイント高い。  
福岡都市圏内では、全17市町のうち9番目に高い。

福岡都市圏全域の審議会等における女性委員の登用率は32.9%  
福岡都市圏9市8町の審議会等における女性委員の登用率の単純平均は30.8%

# (51) NPO法人認証数

# 30.0 団体

(人口10万人当たり)

## 指標の説明

「NPO法人認証数」とは、特定非営利活動促進法に基づき設立の認証を受けたNPO法人数（内閣府認証分を除く）で、市民の社会貢献活動の推進や地域の課題解決など、市民協働のまちづくりに係る指標として用いられる。

## 指標の算出根拠 基礎データの資料

**NPO法人認証数（人口10万人当たり） = 認証数 ÷ 人口総数 × 100,000**

【認証数：29団体、人口総数：96,683人（平成29年度・糸島市）】

最新分の全国及び県の認証数は、平成29年12月31日現在、市町の認証数は、平成30年1月31日現在。また、最新分の全国の人口総数は、平成29年2月1日現在、県及び市町の人口総数は、平成29年1月1日現在。

資料：内閣府大臣官房市民活動促進課  
福岡県社会活動推進課（福岡県NPO・ボランティアセンター）  
総務省統計局「人口推計」  
福岡県調査統計課「福岡県の人口と世帯年報」

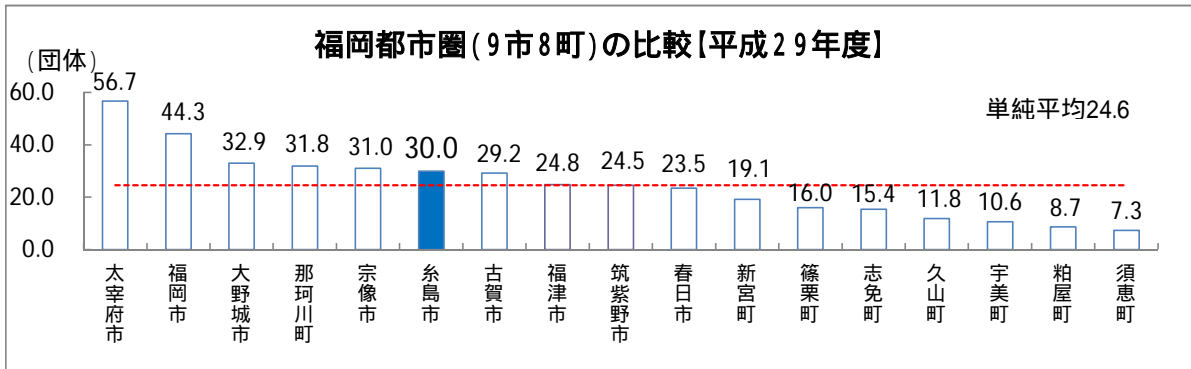
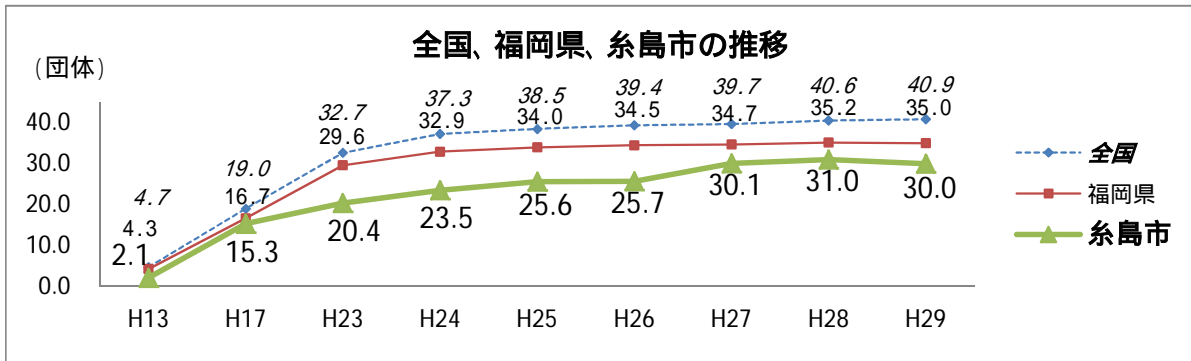

## 統計データ(グラフ) から見る市の動向

平成29年度の糸島市のNPO法人認証数(人口10万人当たり)は、30.0団体。平成13年度以降で見ると、増加傾向にあり、16年間で27.9団体増加している。また、全国の40.9団体と比べ10.9団体、福岡県の35.0団体と比べ5.0団体少ない。福岡都市圏内では、全17市町のうち6番目に多い。

福岡都市圏全域のNPO法人認証数(人口10万人当たり)は37.5団体  
福岡都市圏9市8町のNPO法人認証数(人口10万人当たり)の単純平均は24.6団体

## (52) 蔵書数 2.79冊(人口一人当たり)

### 指標の説明

「蔵書数」とは、図書館が利用者に提供するすべての図書館資料の数で、図書行政に係る指標として用いられる。  
 なお、ここでいう蔵書数は、図書館法に基づき地方公共団体が設置した公立図書館の蔵書数を指し、公立公民館や私立図書館は含まない。

### 指標の算出根拠 基礎データの資料

**蔵書数(人口一人当たり) = 蔵書数 ÷ 人口総数**

【蔵書数：269,607冊、人口総数：96,540人(平成28年度・糸島市)】

平成28年度の全国の数値は未公表

資料：(社)日本図書館協会「日本の図書館 統計と名簿」  
 福岡県公共図書館等協議会「福岡県公共図書館等概況」  
 総務省統計局「人口推計」「国勢調査報告」  
 福岡県調査統計課「福岡県の人口と世帯年報」

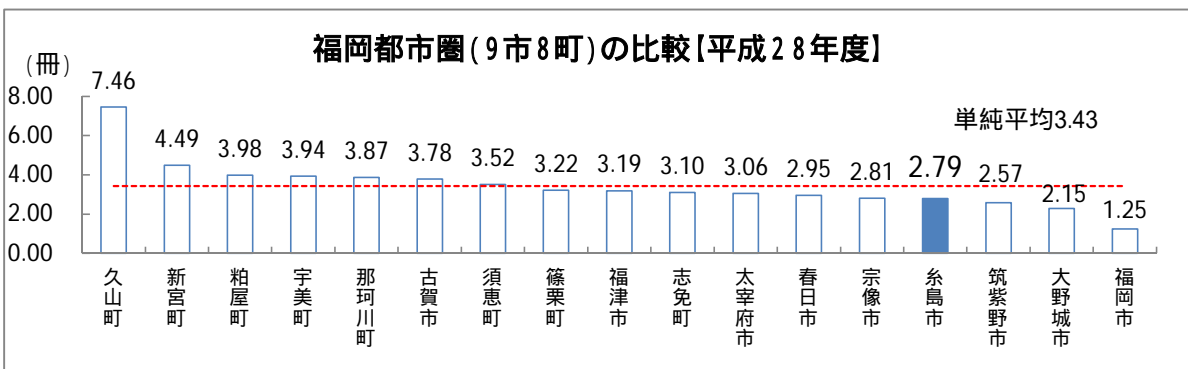
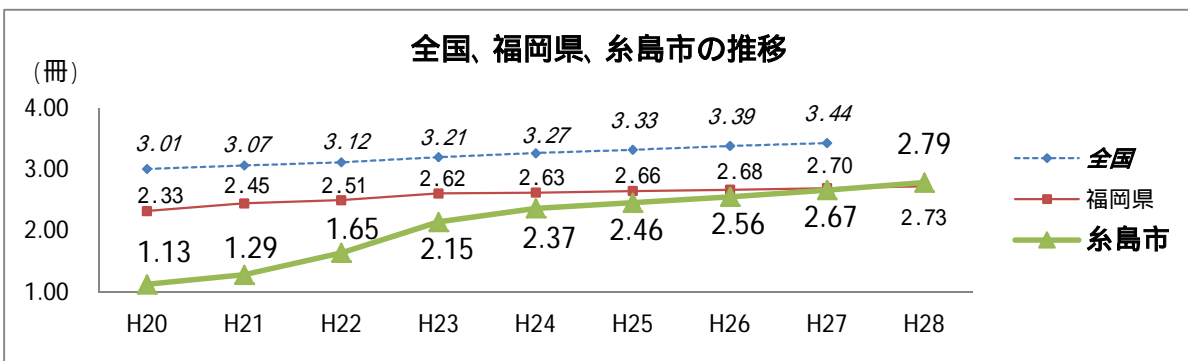

### 統計データ(グラフ) から見る市の動向

平成28年度の糸島市の蔵書数(人口一人当たり)は、2.79冊。平成20年度以降でみると、一貫して増加しており、8年間で1.66冊増加している。  
 また、福岡県の2.73冊と比べ0.06冊多い。  
 福岡都市圏内では、全17市町のうち4番目に少ない。

福岡都市圏全域の糸島市の蔵書数(人口一人当たり)は1.98冊  
 福岡都市圏9市8町の糸島市の蔵書数(人口一人当たり)の単純平均は3.43冊

## (53) 市民一人当たりの図書貸し出し冊数 6.0冊

### 指標の説明

「図書貸し出し冊数」とは、図書館が利用者に対して貸し出した図書館資料の数で、図書行政に係る指標として用いられる。

なお、ここでいう貸し出し冊数は、図書館法に基づき地方公共団体が設置した公立図書館の貸し出し冊数を指し、公立公民館や私立図書館は含まない。

### 指標の算出根拠 基礎データの資料

貸し出し冊数(人口一人当たり) = 図書貸し出し冊数 ÷ 人口総数

【貸し出し冊数575,708冊、市民数96,540人(平成28年度・糸島市)】

平成28年度の全国の数値は未公表

資料：(社)日本図書館協会「日本の図書館 統計と名簿」

福岡県公共図書館等協議会「福岡県公共図書館等概況」

総務省統計局「人口推計」

福岡県調査統計課「福岡県の人口と世帯年報」

### 全国、福岡県、糸島市の推移

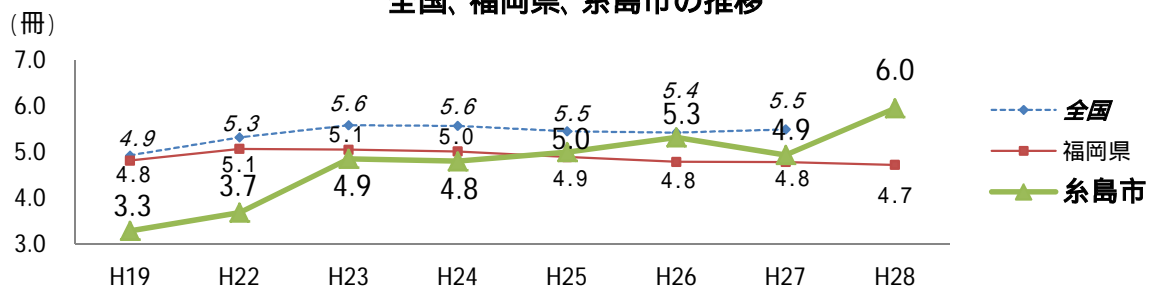

### 福岡都市圏(9市8町)の比較【平成28年度】

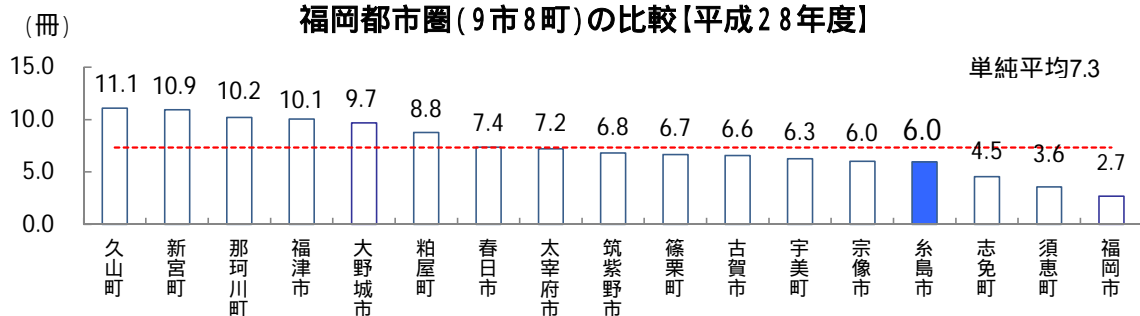

### 統計データ(グラフ) から見る市の動向

平成28年度の糸島市の市民一人当たりの図書貸し出し冊数は、6.0冊。平成19年度から10年間で2.7冊増加している。

また、福岡県の4.7冊と比べ1.3冊多い。

福岡都市圏内では、全17市町のうち4番目に少ない。

福岡都市圏全域の市民一人当たりの図書貸し出し冊数は4.5冊

福岡都市圏9市8町の市民一人当たりの図書貸し出し冊数の単純平均は7.3冊

## (54) 持ち家率 76.7%

### 指標の説明

「持ち家率」とは、住宅に住む一般世帯のうち、持ち家に住む世帯の割合で、住環境に係る指標として用いられる。

一般的に、地価の高い地域（大都市など）ほど持ち家率は低くなり、反対に地価の安い地域ほど持ち家率は高くなる傾向がある。

### 指標の算出根拠 基礎データの資料

**持ち家率 = 持ち家に住む世帯 ÷ 住宅に住む一般世帯**

【持ち家に住む世帯：26,405世帯、住宅に住む一般世帯：33,432世帯（平成27年・糸島市）】

平成12年及び17年は、1市2町の平均値。

資料：総務省統計局「国勢調査報告」

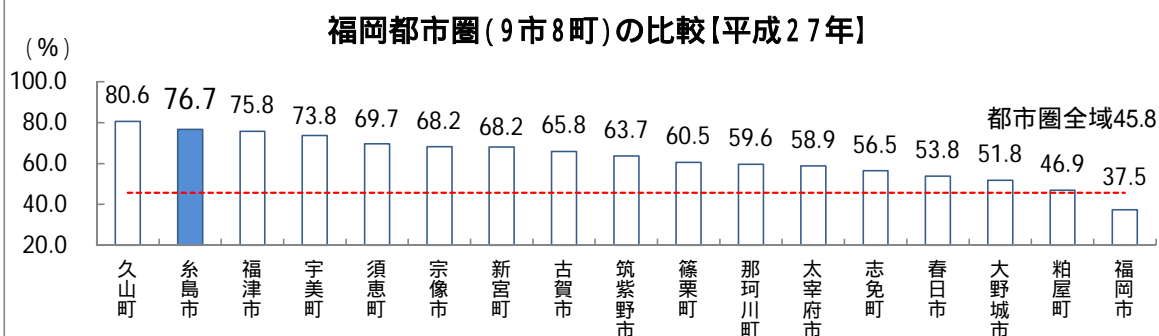
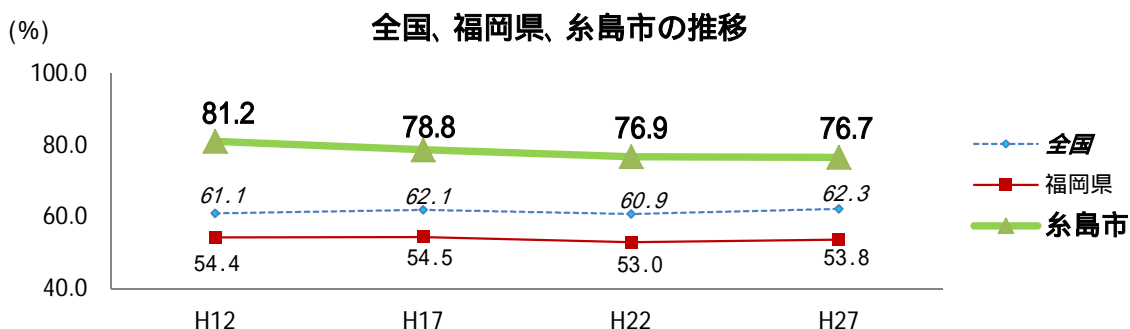

### 統計データ(グラフ) から見る市の動向

平成27年の糸島市の持ち家率は 76.7%。平成12年以降でみると、一貫して減少しており、15年間で4.5ポイント減少している。

また、全国の62.3%と比べ14.4ポイント、福岡県の53.8%と比べ22.9ポイント高い。

福岡都市圏内では、全17市町のうち2番目に高い。

福岡都市圏全域の持ち家率は45.8%

福岡都市圏9市8町の持ち家率の単純平均は62.8%

## (55) 空き家率

9.4%

### 指標の説明

空き家率は、総住宅数に占める空き家の割合で、定住促進対策や危機管理行政の指標として用いられる。  
 空き家とは、二次的住宅（別荘など）、賃貸や売却のために空き家になっている住宅、その他の住宅の合計である。

### 指標の算出根拠 基礎データの資料

空き家率 = 空き家総数 ÷ 総住宅数

【空き家総数：3,550戸、総住宅数：37,920戸（平成25年度・糸島市）】

人口規模により調査対象となる調査区が抽出されるため、平成10年については前原市のみ、平成15年及び平成20年については前原市及び志摩町のみ  
 の数値をもとに算出。

資料：総務省統計局「住宅・土地統計調査」

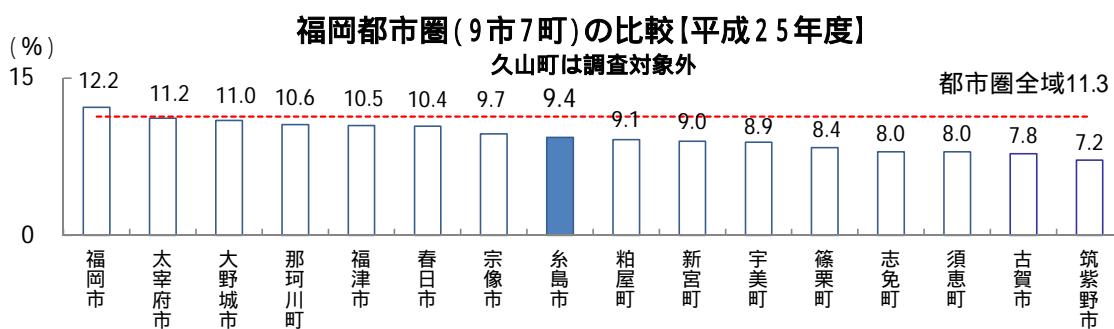
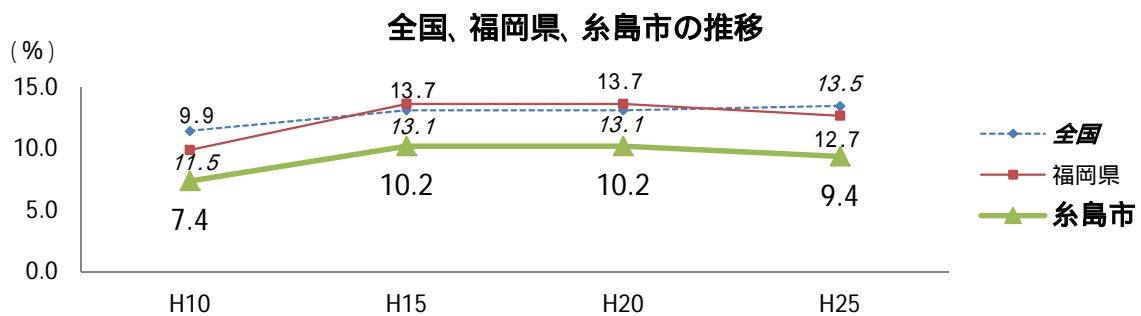

### 統計データ(グラフ) から見る市の動向

平成25年度の糸島市の空き家率は、9.4%。平成10年度から15年間で2.0ポイント増加している。

また、全国の13.5%と比べ4.1ポイント、福岡県の12.7%と比べ3.3ポイント低い。福岡都市圏内では、全16市町のうち8番目に高い。

福岡都市圏全域の空き家率は11.3%

福岡都市圏9市7町の空き家率の単純平均は9.5%

## (56) 財政力指数 0.54

### 指標の説明

「財政力指数」とは、地方公共団体の財政力を示す指数で、基準財政収入額を基準財政需要額で除して得た数値の過去3年間の平均値。  
 財政力指数が高い（1に近い若しくは1を超える）ほど、財源に余裕があるといえる。

### 指標の算出根拠 基礎データの資料

財政力指数 = 基準財政収入額 ÷ 基準財政需要額

【平成28年度・糸島市】（過去3年間の平均）

全国及び福岡県の数値は、域内市町村の平均値。

資料：総務省自治財政局「地方財政状況調査」

福岡県「福岡県市町村普通会計決算及び健全化判断比率等の概要」

### 全国、福岡県、糸島市の推移

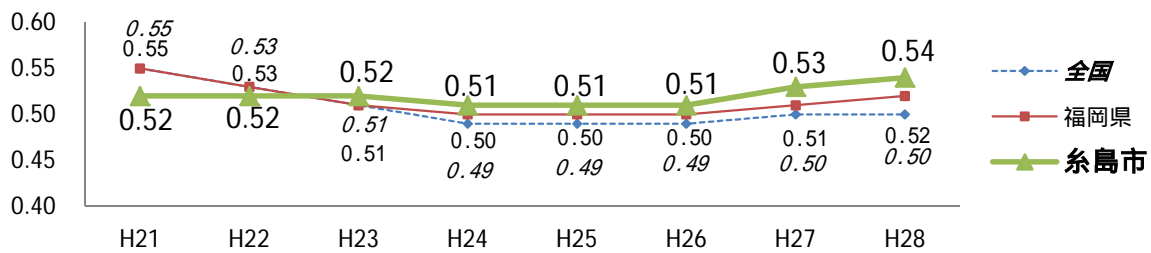

### 福岡都市圏(9市8町)の比較【平成28年度】

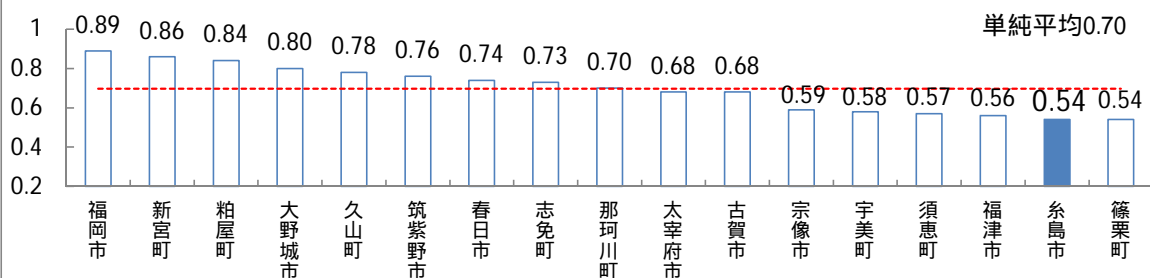

### 統計データ(グラフ) から見る市の動向

平成28年度の糸島市の財政力指数は、0.54。平成21年度以降でみるとほぼ横ばいとなっている。

また、全国の0.50と比べ0.04、福岡県の0.52と比べ0.02高い。

福岡都市圏内では、全17市町のうち最も低い。

福岡都市圏9市8町の財政力指数の単純平均は0.70

## (57) 経常収支比率 86.0%

### 指標の説明

「経常収支比率」とは、職員の給与、介護給付費や生活保護費、借金の返済など毎年必ず必要な経費に、税や普通交付税などの自由に使える収入がどの程度費やされているかを示す指標。数値が高いほど、財政が硬直化している（財政にゆとりがない）ことを示している。

### 指標の算出根拠 基礎データの資料

$$\text{経常収支比率} = \frac{\text{人件費、扶助費、公債費等に充当した一般財源等}}{\text{経常一般財源等（地方税 + 普通交付税等）} + \text{減収補填債特例分} + \text{臨時財政対策債}} \times 100$$

【平成28年度・糸島市】

全国及び福岡県の数値は、域内市町村の平均値。

資料：総務省自治財政局「地方財政状況調査」  
福岡県「福岡県市町村普通会計決算及び健全化判断比率等の概要」

### 全国、福岡県、糸島市の推移

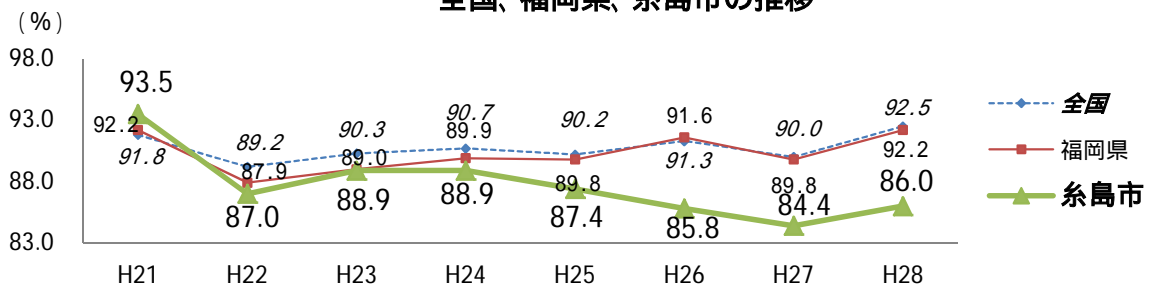

### 福岡都市圏(9市8町)の比較【平成28年度】

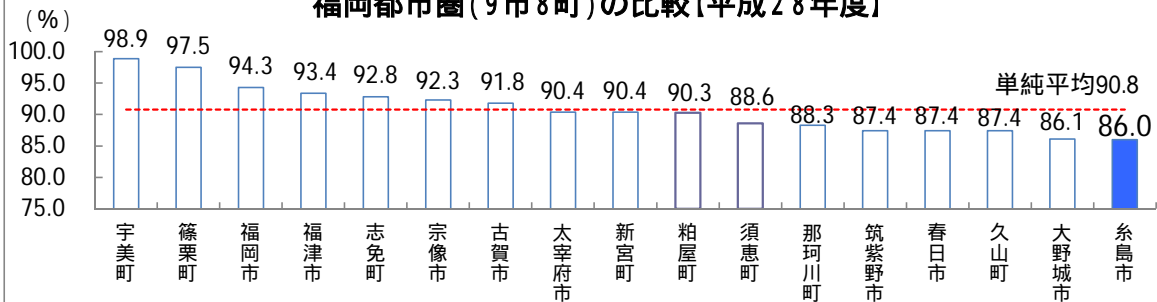

### 統計データ(グラフ) から見る市の動向

平成28年度の糸島市の経常収支比率は、86.0%。平成21年度から7年間で7.5ポイント減少している。

福岡都市圏内では、全17市町のうち最も低い。

福岡都市圏9市8町の経常収支比率の単純平均は90.8%



## (58) 実質公債費比率 6.2%

### 指標の説明

「実質公債費比率」とは、標準的な収入に対する借金返済額（元利償還額）の割合。数値が高いほど、財政の硬直化が進んでいることを示している。18%以上だと、新たな借金をするために国や都道府県の許可が必要となり、25%以上だと借金を制限される。

### 指標の算出根拠 基礎データの資料

$$\text{実質公債費比率} = \frac{(\text{地方債の元利償還金} + \text{準元利償還金}) - (\text{特定財源} + \text{元利償還金} \cdot \text{準元利償還金に係る基準財政需要額算入額})}{\text{標準財政規模} - \text{元利償還金} \cdot \text{準元利償還金に係る基準財政需要額算入額}} \times 100$$

【平成28年度・糸島市】（過去3年間の平均）  
全国及び福岡県の数値は、域内市町村の平均値。

資料：総務省自治財政局「地方財政状況調査」  
福岡県「福岡県市町村普通会計決算及び健全化判断比率等の概要」

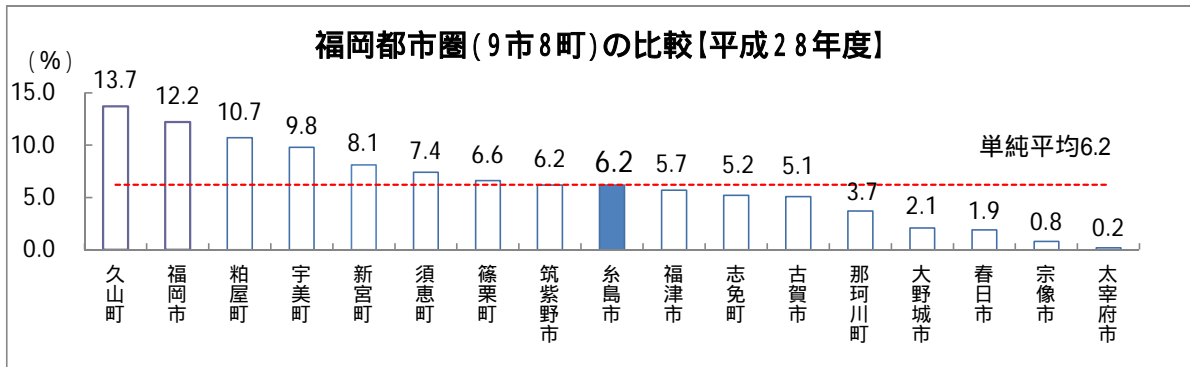
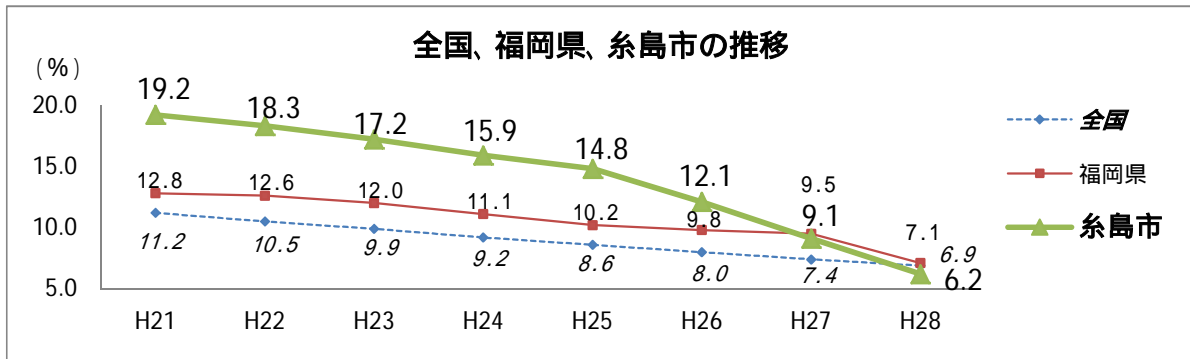

### 統計データ(グラフ) から見る市の動向

平成27年度の糸島市の実質公債費比率は、6.2%。平成21年度以降でみると、一貫して減少しており、7年間で13.0ポイント減少している。  
福岡都市圏内では、全17市町のうち9番目に高い。

福岡都市圏9市8町の実質公債費比率の単純平均は6.2%

## (59) 市民一人当たり地方債残高 307,465円

### 指標の説明

「地方債残高」とは、市が事業を行うに当たり、財源が不足する場合、例えば施設を建設するなど一時に多額の資金を必要とするときに調達する借入金の残額のことである。

### 指標の算出根拠 基礎データの資料

市民一人当たり地方債残高 = 地方債現在高（普通会計決算）÷ 人口総数  
 【地方債現在高 29,682,703千円、市民数96,540人  
 （平成28年度・糸島市）】

資料：総務省「地方財政状況調査」  
 福岡県「福岡県市町村普通会計決算及び健全化判断比率等の概要」  
 総務省統計局「国勢調査報告」  
 福岡県調査統計課「福岡県の人口と世帯年報」

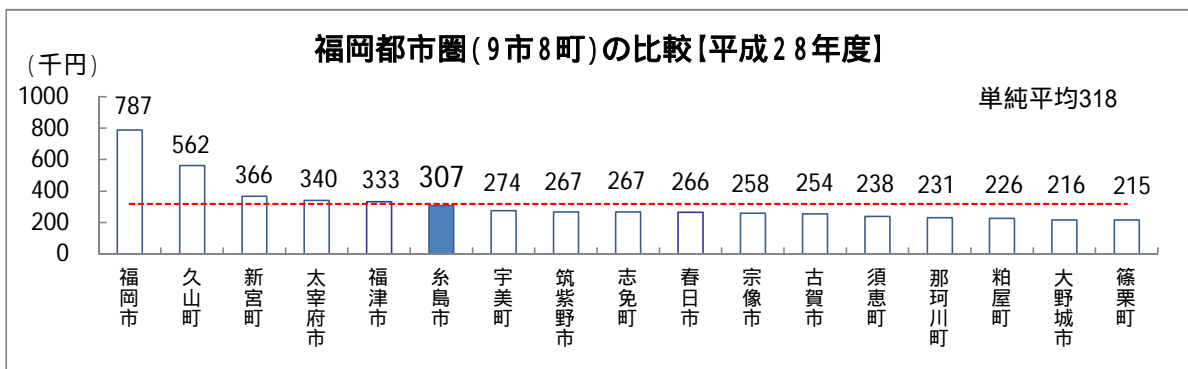
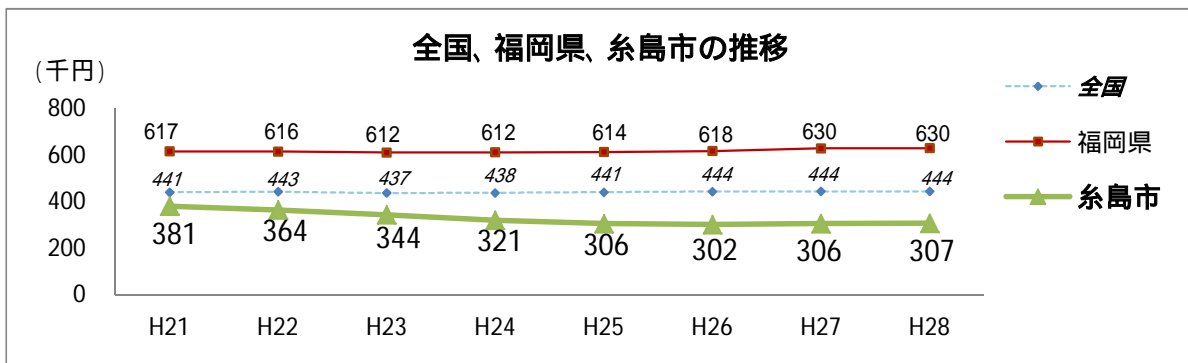

### 統計データ(グラフ) から見る市の動向

平成28年度の糸島市の市民一人当たり地方債残高は307,465円。平成21年度以降でみると減少傾向にあり、7年間で74千円減少している。  
 また、全国の444千円と比べ137千円、福岡県の630千円と比べ323千円少ない。  
 福岡都市圏内では、全17市町のうち6番目に多い。

福岡都市圏9市8町の市民一人当たり地方債残高の単純平均は318千円

## (60) 将来負担比率 17.3%

### 指標の説明

「将来負担比率」とは、標準的な収入に対する将来負担すべき実質的な負債の割合。この比率が高いと、将来的に財政が圧迫される可能性が高くなる。350%以上（都道府県及び政令指定都市は400%以上）で財政健全化団体となり、「財政健全化計画」の策定などが必要となる。

### 指標の算出根拠 基礎データの資料

$$\text{将来負担比率} = \frac{\text{将来負担額} - (\text{充当可能基金額} + \text{特定財源見込額} + \text{地方債現在高等に係る基準財政需要額算入見込額})}{\text{標準財政規模} - \text{元利償還金} \cdot \text{準元利償還金に係る基準財政需要額算入額}} \times 100$$

【平成28年度・糸島市】 全国・福岡県の数値は、域内市町村の平均値  
資料：総務省自治財政局「地方財政状況調査」  
福岡県「福岡県市町村普通会計決算及び健全化判断比率等の概要」

全国、福岡県、糸島市の推移

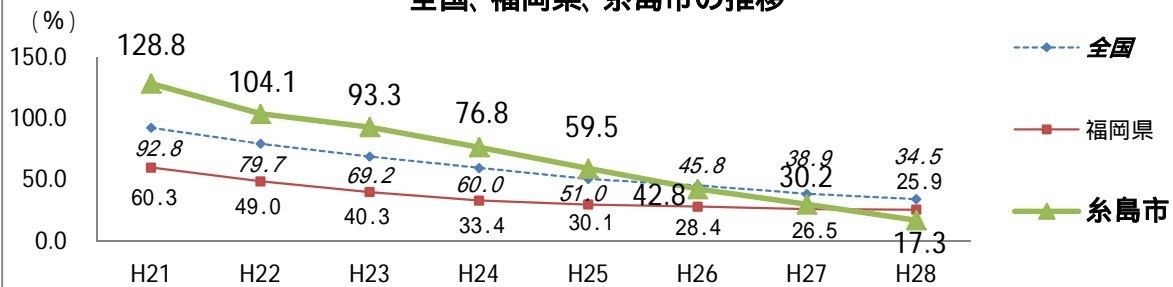

福岡都市圏(9市8町)の比較【平成28年度】

0%の団体は、充当可能財源等が将来負担額を上回っている。

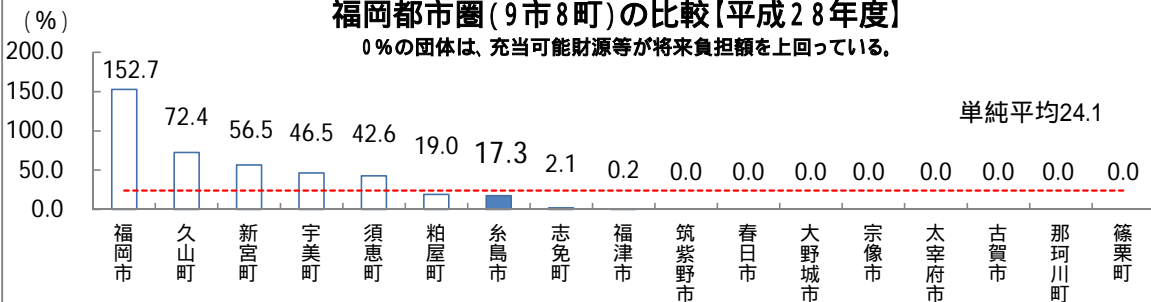

### 統計データ(グラフ) から見る市の動向

平成28年度の糸島市の将来負担比率は、17.3%。平成21年度以降でみると、一貫して減少しており、7年間で111.5ポイント減少している。  
また、全国の34.5%と比べ17.2ポイント、福岡県の25.9%と比べ8.6ポイント低い。  
福岡都市圏内では、全17市町のうち7番目に高い。

福岡都市圏9市8町の将来負担比率の単純平均は24.1%

## (61) 市町村税の徴収率 99.6%

### 指標の説明

「市町村税の徴収率」とは、市町村税の調定額（本来納付される額）に対する実際の収納額の割合で、税負担の公平性を維持し、自主財源を確保していくための指標として用いられる。

なお、ここでいう徴収率は現年課税分で、滞納繰越分は除く。また、国民健康保険税は含まない。

### 指標の算出根拠 基礎データの資料

市町村税の徴収率 = 収納額 ÷ 調定額

【収納額：9,234,694千円、調定額：9,272,442千円

（平成28年度・糸島市）】

平成28年度の全国の数値は未公表

資料：総務省自治財政局「地方財政統計年報」

福岡県市町村支援課「市町村税徴収状況調」

### 全国、福岡県、糸島市の推移

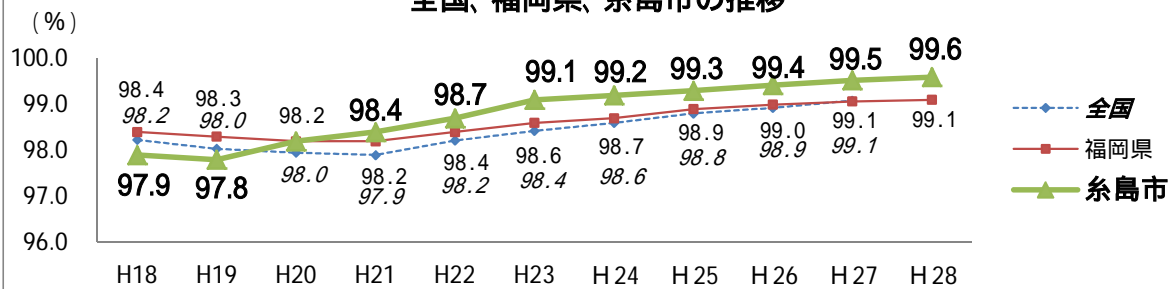

### 福岡都市圏(9市8町)の比較【平成28年度】

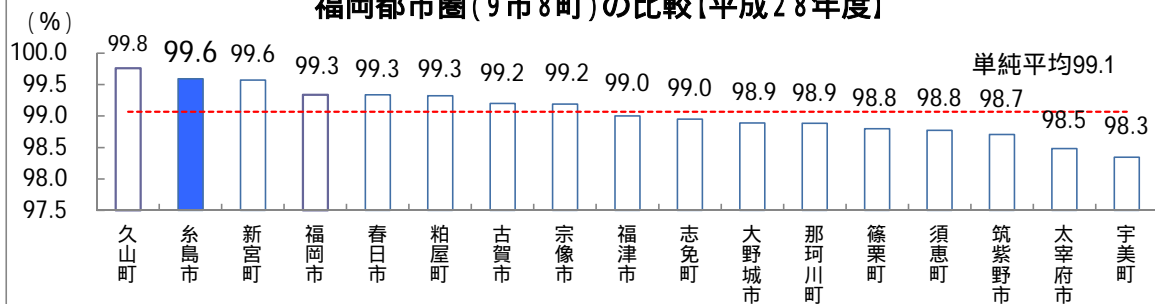

### 統計データ(グラフ) から見る市の動向

平成28年度の糸島市の市町村税の徴収率は、99.6%。平成18年度以降で見ると増加傾向にあり、10年間で1.7ポイント増加している。

また、福岡県の99.1%と比べ0.5ポイント高い。

福岡都市圏内では、全17市町のうち2番目に高い。

福岡都市圏全域の市町村税の徴収率は99.3%

福岡都市圏9市8町の市町村税の徴収率の単純平均は99.1%

## (62) 認定農業者の割合 24.2% (販売農家に占める割合)

### 指標の説明

「認定農業者」とは、認定農業者制度により認定を受けた人(団体)。  
 ここでは、農林業センサスによる販売農家(経営耕地面積30a以上または1年間の農産物販売金額が50万円以上の農家)に対する割合を指標とする。  
 認定農業者制度: 農業経営基盤強化促進法に基づき農業者が作成する農業経営改善計画に対し、市町村が基本構想に照らして認定し、様々な支援措置を講じる制度。

### 指標の算出根拠 基礎データの資料

**認定農業者の割合(販売農家に占める割合) = 認定農業者数 ÷ 販売農家数**  
**【認定農業者数: 368人(団体)、販売農家数: 1,523戸(平成27年・糸島市)】**  
 資料: 農林水産省経営局「農業経営改善計画の認定状況」  
 福岡農林水産政策課「農林水産白書」

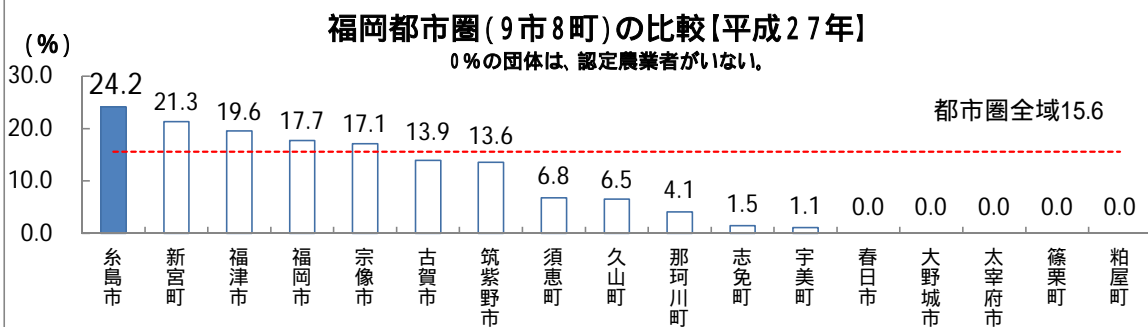
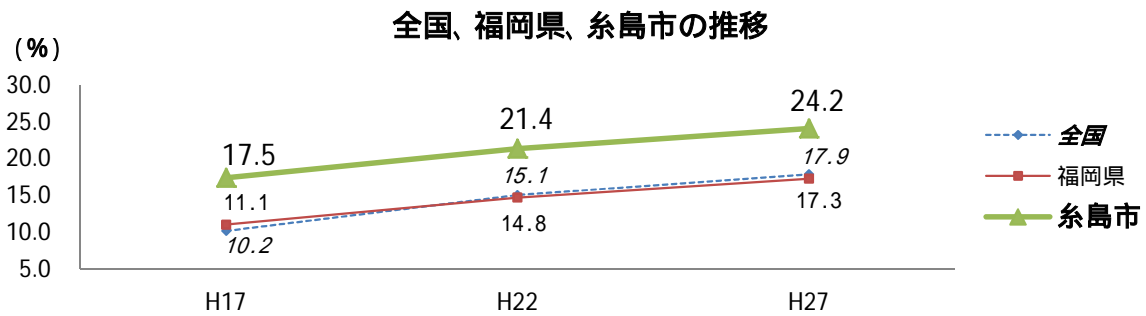

### 統計データ(グラフ) から見る市の動向

平成27年の糸島市の認定農業者の割合(販売農家に占める割合)は、24.2%。平成17年度から10年間で6.7ポイント増加している。  
 また、全国の17.9%と比べ6.3ポイント、福岡県の17.3%と比べ6.9ポイント高い。  
 福岡都市圏内では、全17市町のうち最も高い。

福岡都市圏全域の認定農業者の割合(販売農家に占める割合)は15.6%  
 福岡都市圏9市8町の認定農業者の割合(販売農家に占める割合)の単純平均は8.7%

## (63) 農業産出額 5,624千円 (農業就業人口一人当たり)

### 指標の説明

「農業産出額」とは、農業就業者数に対する農業生産活動による最終生産物の総産出額であり、農業の成長産業化施策の指標として用いられる。

### 指標の算出根拠 基礎データの資料

農業産出額(農業就業人口一人当たり) = 農業総産出額 ÷ 農業就業者数  
【農業総算出額：16,710,000千円、農業就業者数：2,971人(平成27年・糸島市)】

平成17年までの糸島市の農業総算出額は「農業生産所得統計」、  
平成19年～平成25年の市町村別の農業総算出額は公表データなし、  
平成26年以降は「市町村別農業産出額(推計)」  
平成26年以降の農業就業者数は平成26年農林業センサスの数値で算出

資料：農林水産省「農林業センサス」  
農林水産省「農業生産所得統計」  
農林水産省「市町村別農業産出額(推計)」

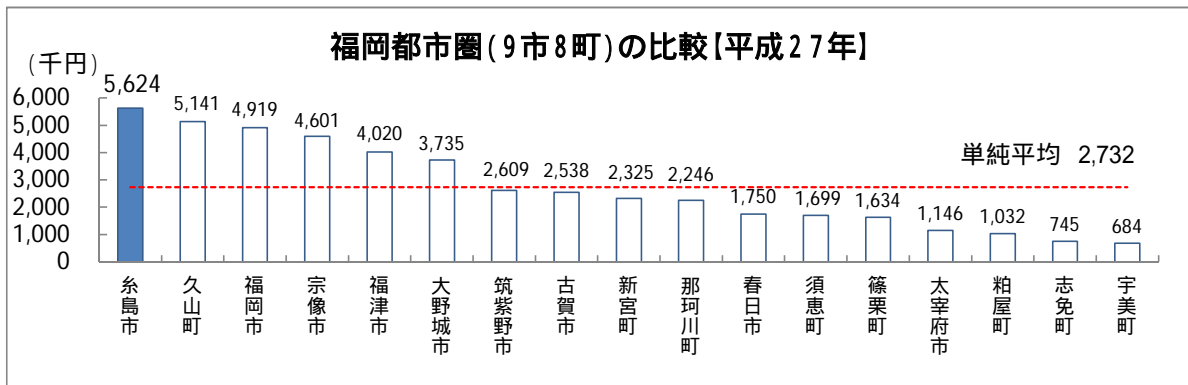
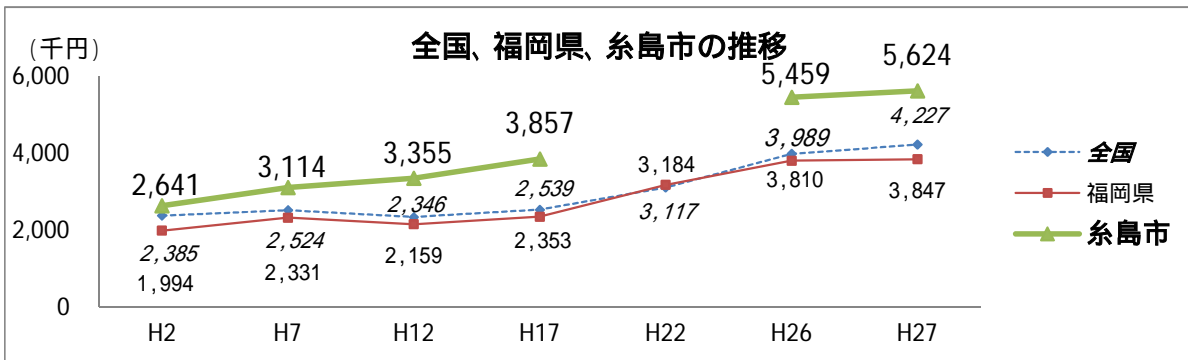

### 統計データ(グラフ) から見る市の動向

平成27年の糸島市の農業生産額(農業就業人口一人当たり)は、5,624千円。平成2年以降で見ると、増加傾向にあり、25年間で2,983千円増加している。  
また、全国の4,227千円と比べ1,397千円、福岡県の3,847千円と比べ1,777千円多い。

福岡都市圏内では、全17市町のうち最も多い。

福岡都市圏全域の農業生産額(農業就業人口一人当たり)は4,175千円  
福岡都市圏9市8町の農業生産額(農業就業人口一人当たり)の単純平均は2,732千円

# (64) 漁獲販売金額 882万円

(1経営体当たり)

### 指標の説明

「漁獲販売金額」とは、海面漁獲及び養殖の販売金額のことで、水産行政に係る指標として用いられる。  
 なお、ここでは、漁業センサスによる漁業経営体を用いて算出した。

### 指標の算出根拠 基礎データの資料

漁獲販売金額(1経営体当たり) = 漁獲・養殖販売金額 ÷ 販売のある経営体数  
 【漁獲・養殖販売金額：280,400万円、販売のある経営体数：318経営体(平成25年・糸島市)】

資料：農林水産省「漁業センサス」再編加工(RESAS)

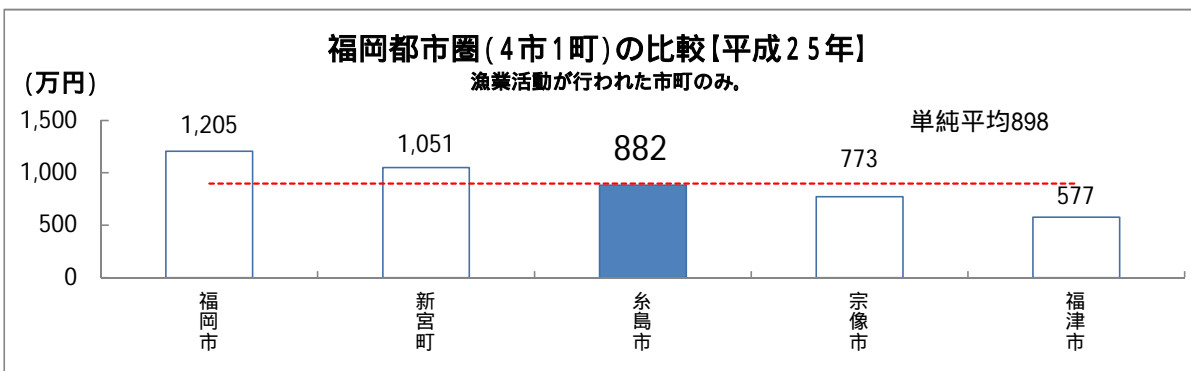
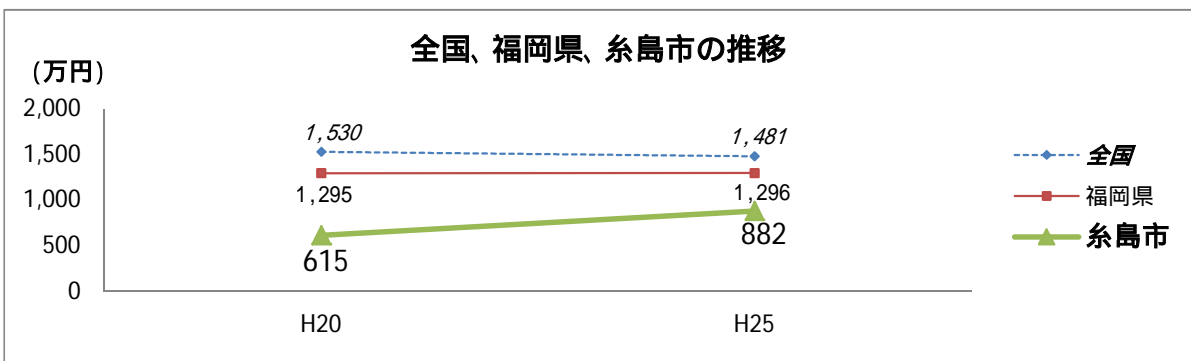

### 統計データ(グラフ)から見る市の動向

平成25年の糸島市の漁獲販売金額(1経営体当たり)は、882万円。  
 平成20年度から5年間で267万円増加している。  
 また、全国の1,481万円と比べ559万円、福岡県の1,296万円と比べ414万円少ない。  
 福岡都市圏内では、漁業活動が行われた5市町のうち3番目に多い。

福岡都市圏全域の漁獲販売金額(1経営体当たり)961万円  
 福岡都市圏4市1町の漁獲販売金額(1経営体当たり)の単純平均は898万円

【基本目標7】地域資源を生かした産業創出のまちづくり

# (65) 海面漁業水揚げ量 11,770kg (1経営体当たり)

## 指標の説明

「海面漁業水揚げ量」とは、海面で水揚げされた漁獲量（収穫量）のことで、水産行政に係る指標として用いられる。  
なお、ここでは、漁業センサスによる漁業経営体を用いて算出した。

## 指標の算出根拠 基礎データの資料

海面漁業水揚げ量（1経営体当たり）＝水揚げ量÷経営体数  
【水揚げ量：3,272t、経営体数：278世帯（事業所）  
（平成25年・糸島市）】

資料：農林水産省大臣官房統計部  
「海面漁業生産統計調査」、 「漁業センサス報告書」

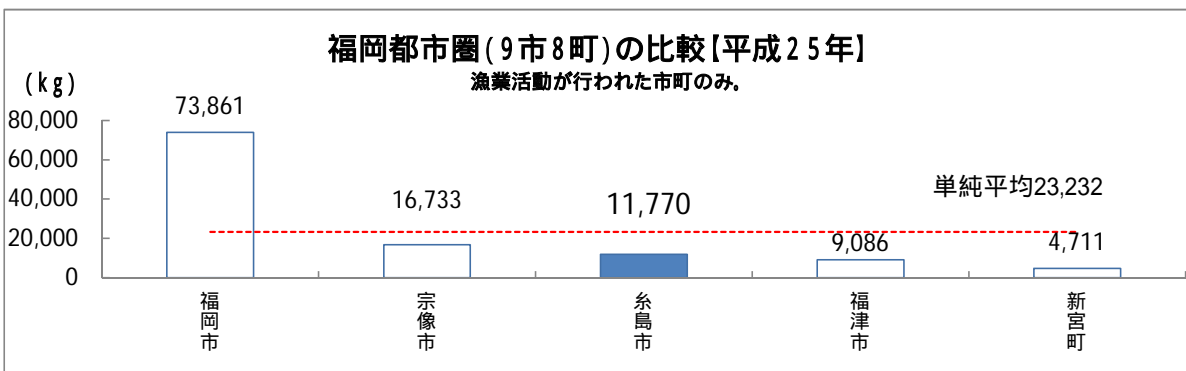
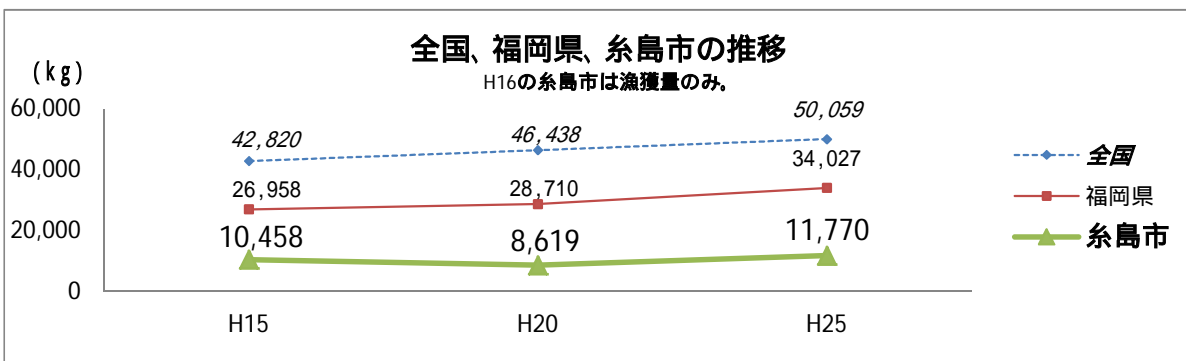

## 統計データ(グラフ) から見る市の動向

平成25年の糸島市の海面漁業水揚げ量(1経営体当たり)は、11,770kg。  
平成15年度から10年間で1,312kg増加している。  
また、全国の50,059kgと比べ38,289kg、福岡県の34,027kgと比べ22,257kg  
少ない。  
福岡都市圏内では、漁業活動が行われた5市町のうち3番目に多い。

福岡都市圏全域の海面漁業水揚げ量(1経営体当たり)は34,092kg  
福岡都市圏9市8町の海面漁業水揚げ量(1経営体当たり)の単純平均は  
23,232kg



# (66) 製造品出荷額等 17,879千円 (従業者一人当たり)

### 指標の説明

「製造品出荷額等」とは、製造品出荷額、加工賃収入額及びその他収入額の合計で、消費税額を含んだ額をいう。地域の産業振興や雇用創出、工業団地開発計画・企業誘致施策などに係る指標として用いられる。  
 なお、ここでは、従業者数4人以上の製造事業所による指標とする。

### 指標の算出根拠 基礎データの資料

製造品出荷額等(従業者一人当たり) = 製造品出荷額等 ÷ 製造業従業者数  
 【製造品出荷額等：43,669百万円、従業者数：2,430人  
 (平成27年・糸島市)】

資料：経済産業省大臣官房調査統計グループ「工業統計調査結果」  
 経済センサス - 活動調査(平成27年)

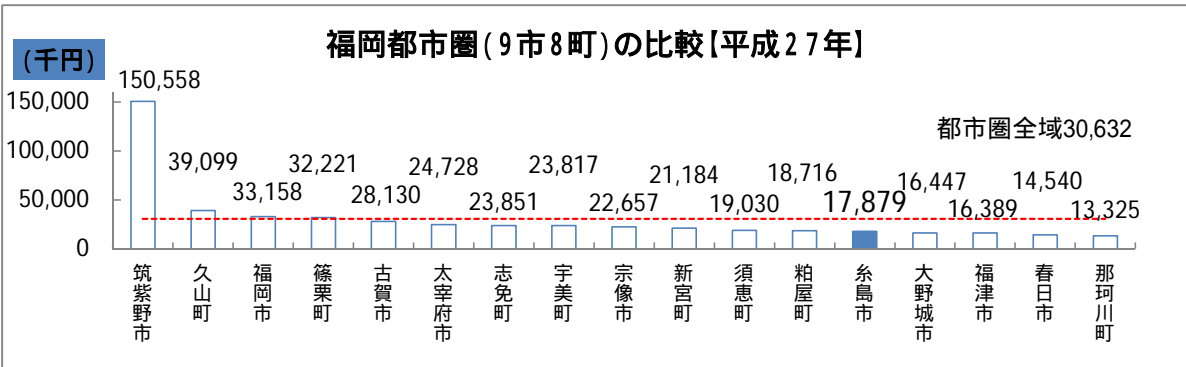
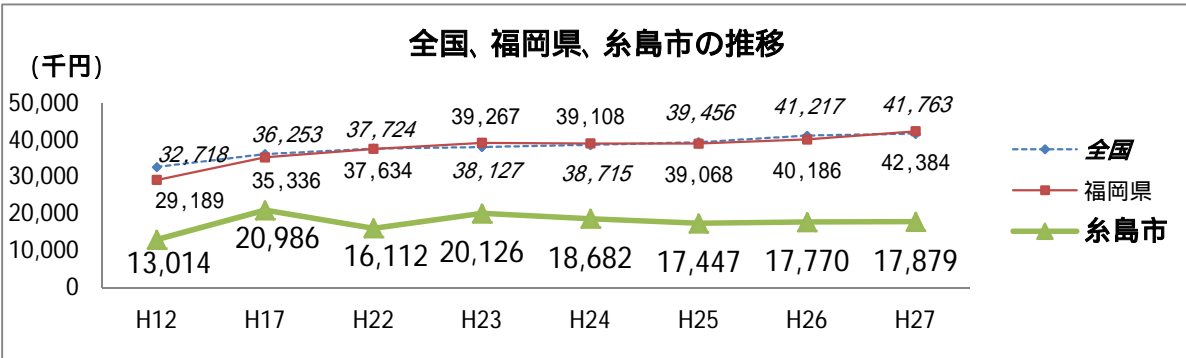

### 統計データ(グラフ) から見る市の動向

平成27年の糸島市の製造品出荷額等(従業者数一人当たり)は、17,879千円。平成12年から15年間で4,865千円増加している。  
 また、全国の41,763千円と比べ23,884千円、福岡県の42,384千円と比べ24,505千円少ない。  
 福岡都市圏内では、全17市町のうち5番目に少ない。

福岡都市圏全域の製造品出荷額等(従業者数一人当たり)は30,632千円  
 福岡都市圏9市8町の製造品出荷額等(従業者数一人当たり)の単純平均は30,337千円

**(67) 年間商品販売額 23,097千円**  
(従業員一人当たり)

**指標の説明**

「年間商品販売額」とは、卸売事業所及び小売事業所の年間の商品販売額の合計で、消費税額を含んだ額をいう。地域の産業振興や商店街の活性化などに係る指標として用いられる。

**指標の算出根拠  
基礎データの資料**

年間商品販売額（従業員一人当たり）＝年間販売額÷卸・小売業従業員数  
【年間販売額：86,497百万円、従業員数：3,745人  
（平成24年・糸島市）】

資料：総務省及び経済産業省「経済センサス-活動調査結果」

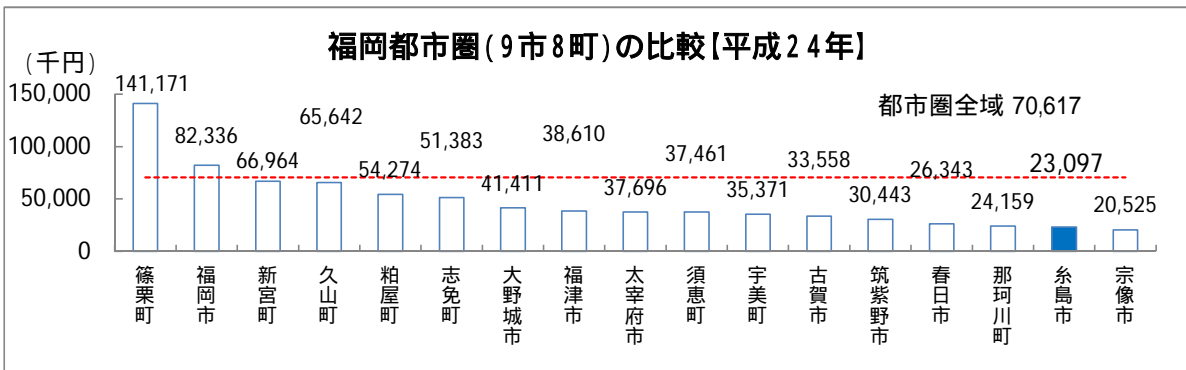
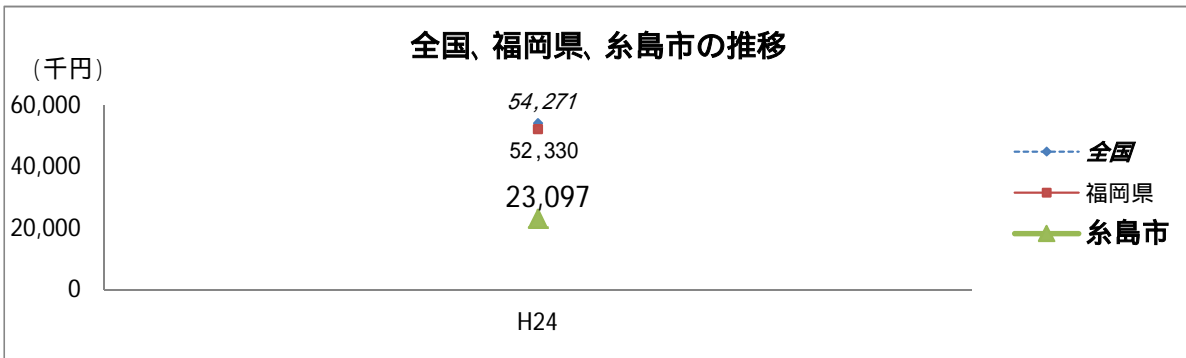

**統計データ(グラフ)  
から見る市の動向**

平成24年の糸島市の年間商品販売額（従業員数一人当たり）は、23,097千円。  
全国の54,271千円と比べ31,174千円、福岡県の52,330千円と比べ29,233千円少ない。  
福岡都市圏内では、全17市町のうち2番目に少ない。

福岡都市圏全域の年間商品販売額（従業員数一人当たり）は70,617千円  
福岡都市圏9市8町の年間商品販売額（従業員数一人当たり）の単純平均は47,679千円

## (68) 事業所数 53.2 事業所 (生産年齢人口千人当たり)

### 指標の説明

この指標は、生産年齢人口（15歳以上64歳以下）に対する事業所数の割合で、地域の産業振興や雇用の創出などに係る指標として用いられる。

なお、「事業所・企業統計調査」が、調査員の現地確認により事業所を把握したのに対し、「経済センサス」は、商業・法人登記簿からの把握も加えたため、総事業所数を単純に比較することはできないが、ともに全ての事業所に対する調査であるため、ここでは参考として掲載する。

### 指標の算出根拠 基礎データの資料

事業所数（生産年齢人口千人当たり）＝事業所数÷生産年齢人口×1,000  
 【事業所数：3,115事業所、生産年齢人口：58,576人  
 （平成26年・糸島市）】 産業分類不能の事業所は含まない。

資料：総務省統計局、経済産業省大臣官房調査統計グループ  
 「事業所・企業統計調査結果」、「経済センサス基礎調査結果」  
 総務省統計局「人口推計」  
 福岡県調査統計課「福岡県の人口と世帯年報」

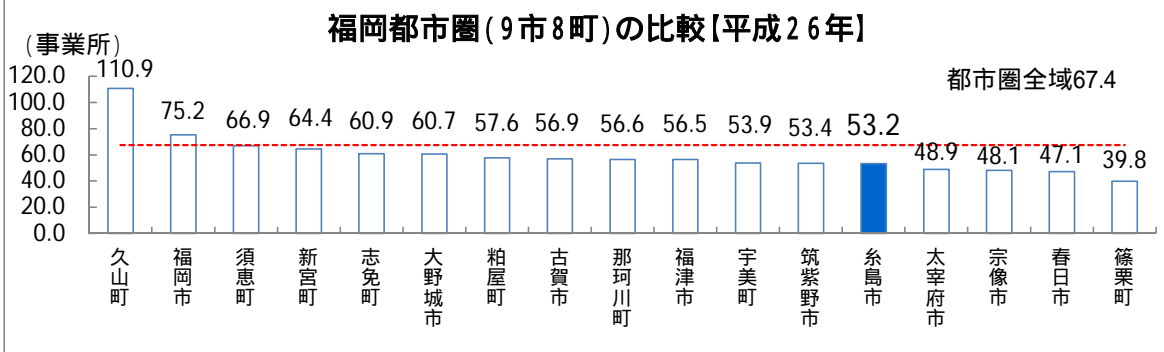
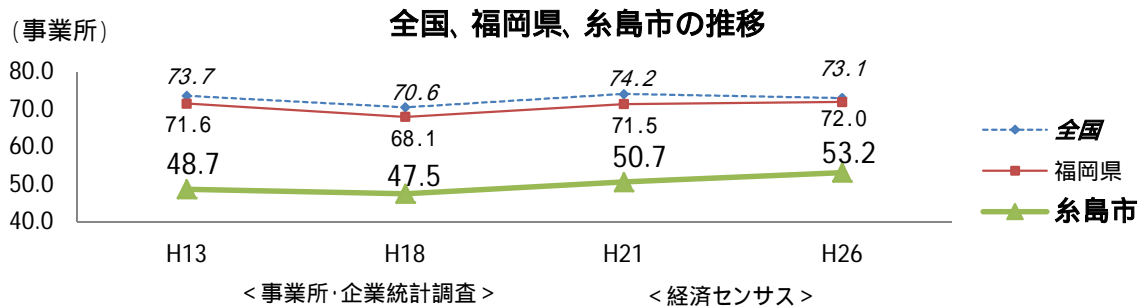

### 統計データ(グラフ) から見る市の動向

平成26年の糸島市の事業所数（生産年齢人口千人当たり）は、53.2事業所。全国の73.1事業所と比べ19.9事業所、福岡県の72.0事業所と比べ18.8事業所少ない。

福岡都市圏内では、全17市町のうち5番目に少ない。

福岡都市圏全域の事業所数（生産年齢人口千人当たり）は67.4事業所  
 福岡都市圏9市8町の事業所数（生産年齢人口千人当たり）の単純平均は59.5事業所

## (69) 従業者数 440人 (生産年齢人口千人当たり)

### 指標の説明

この指標は、生産年齢人口（15歳以上64歳以下）に対する従業者数の割合で、地域の産業振興や雇用の創出などに係る指標として用いられる。

なお、「事業所・企業統計調査」が、調査員の現地確認により事業所を把握したのに対し、「経済センサス」は、商業・法人登記簿からの把握も加えたため、従業者数を単純に比較することはできないが、ともに全ての事業所に対する調査であるため、ここでは参考として掲載する。

### 指標の算出根拠 基礎データの資料

従業者数（生産年齢人口千人当たり）＝従業者数÷生産年齢人口×1,000  
 【従業者数：25,802人、生産年齢人口：58,576人  
 （平成26年・糸島市）】

資料：総務省統計局、経済産業省大臣官房調査統計グループ  
 「事業所・企業統計調査結果」、「経済センサス基礎調査結果」  
 総務省統計局「人口推計」  
 福岡県調査統計課「福岡県の人口と世帯年報」

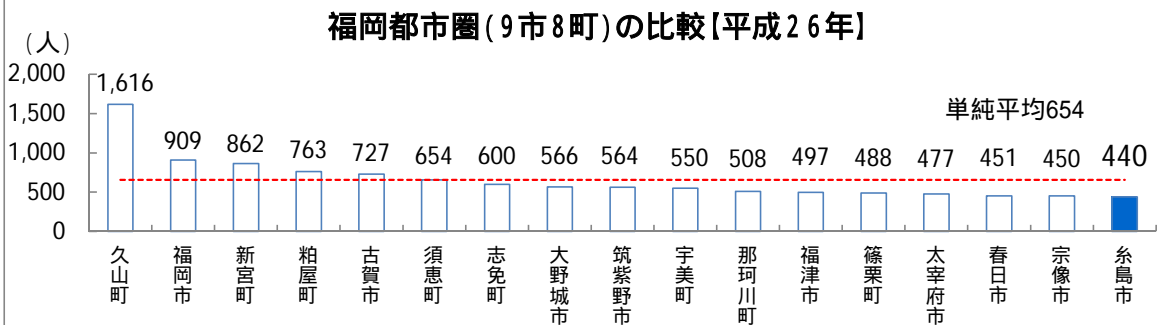
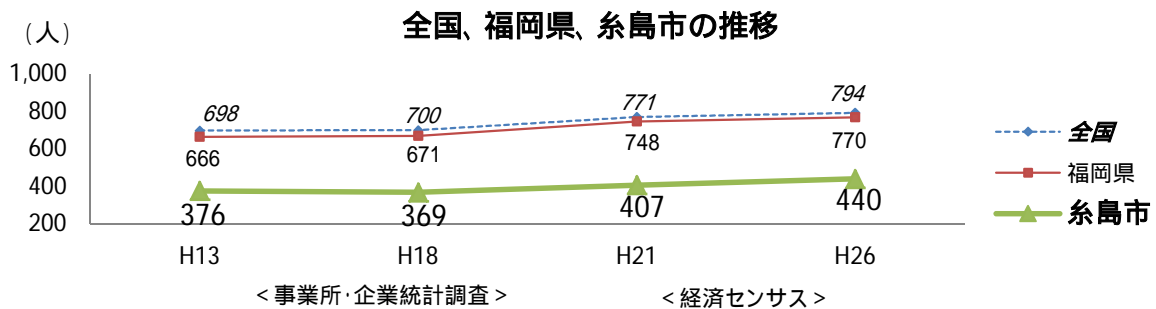

### 統計データ(グラフ) から見る市の動向

平成26年の糸島市の従業者数（生産年齢人口千人当たり）は、440人。全国の794人と比べ354人、福岡県の770人と比べ330人少ない。福岡都市圏内では、全17市町のうち最も少ない。

福岡都市圏全域の従業者数（生産年齢人口千人当たり）は776人  
 福岡都市圏9市8町の従業者数（生産年齢人口千人当たり）の単純平均は654人

# (70) 法人市民税徴収額 3,859円 (人口一人当たり)

## 指標の説明

法人市町村民税は、市町村内に事務所、事業所などがある法人等に課税されるもので、法人税（国税）の税額に応じて課税される「法人税割」と、法人等の規模に応じて課税される「均等割」がある。

## 指標の算出根拠 基礎データの資料

法人市民税徴収額（人口一人当たり）＝法人市民税徴収額÷人口総数  
【法人市民税徴収額：372,322千円、人口総数：96,475人  
（平成27年度・糸島市）】

資料：総務省自治財政局「地方財政統計年報」  
総務省統計局・福岡県調査統計課「人口推計」（年報）

## 全国、福岡県、糸島市の推移

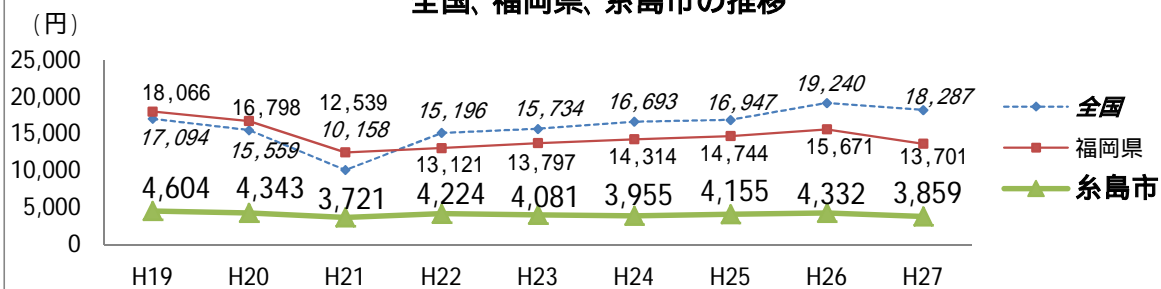

## 福岡都市圏(9市8町)の比較【平成27年度】



## 統計データ(グラフ) から見る市の動向

平成27年度の糸島市の法人市民税(人口一人当たり)は、3,859円。平成19年度から8年間で745円減少している。  
また、全国の18,287円と比べ14,428円、福岡県の13,701円と比べ9,842円少ない。  
福岡都市圏内では、全17市町で最も少ない。

福岡都市圏全域の法人市民税(人口一人当たり)は19,598円  
福岡都市圏9市8町の法人市民税(人口一人当たり)の単純平均は10,158円

## (71) 市内で就業している人の割合 52.1%

### 指標の説明

「市内で就業している人の割合」とは、15歳以上の就業者数に占める市内で就業している人の割合で、雇用確保・雇用創出行政の指標として用いられる。  
 就業者：調査週間中、賃金、給料、諸手当、営業収益、手数料、内職収入など収入（現物収入を含む。）を伴う仕事を少しでもした人という。（休業者も含む。）

### 指標の算出根拠 基礎データの資料

市内で就業している人の割合 = 市内で就業している人数 ÷ 15歳以上の就業者数

【市内で就業している人：23,817人、15歳以上の就業者数：45,717人  
 （平成27年・糸島市）】  
 平成12年及び17年は、1市2町の合算値。

資料：総務省統計局「国勢調査」

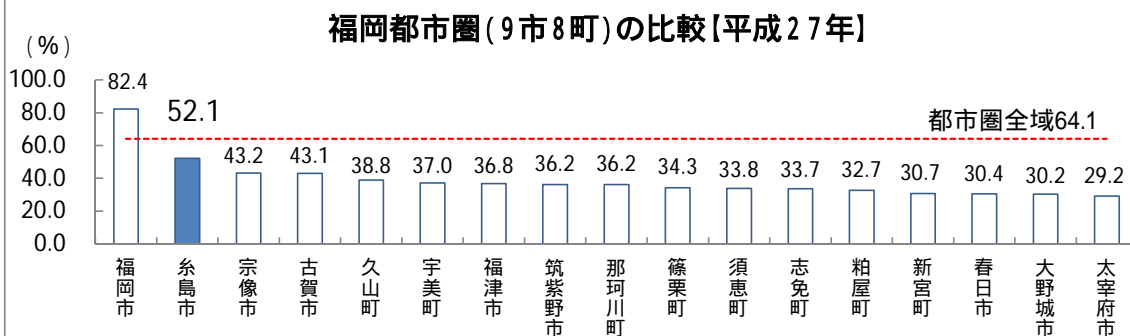
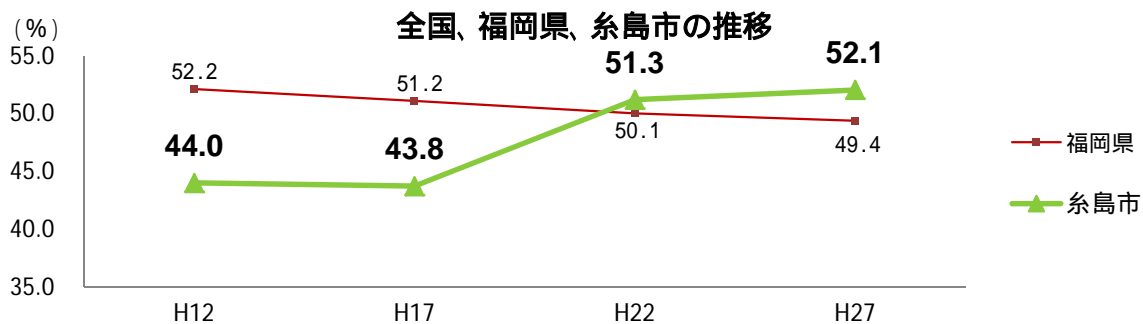

### 統計データ(グラフ) から見る市の動向

平成27年の糸島市の市内で就業している人の割合は、52.1%。平成12年以降でみると、15年間で8.1ポイント増加している。  
 また、福岡県の49.4%と比べ2.7ポイント高い。  
 福岡都市圏内では、全17市町のうち2番目に高い。

福岡都市圏全域の市町内で就業している人の割合は64.1%  
 福岡都市圏9市8町の市町内で就業している人の割合の単純平均は38.9%

## (72) 市内総生産額 6,476千円 (就業者一人当たり)

### 指標の説明

「市町村内総生産額」とは、市町村内にある事業所の生産活動によって生み出された生産物の総額（産出額）から中間投入額（原材料費や帰属利子等）を除いたもので、市町村内の総合的な経済指標として用いられる。

なお、総生産額の算出には、名目値（物価変動の含まれている年々の時価で評価）と実質値（名目値の物価変動分を取り除いた値）があるが、ここでは名目値を利用する。

### 指標の算出根拠 基礎データの資料

市内総生産額（就業者一人当たり）＝市内総生産額÷就業者数

【市内総生産額：201,676百万円（平成26年度・糸島市）】

就業者数は、国勢調査結果をもとに内閣府及び福岡県が独自に集計。

資料：福岡県調査統計課「市町村民経済計算報告書」

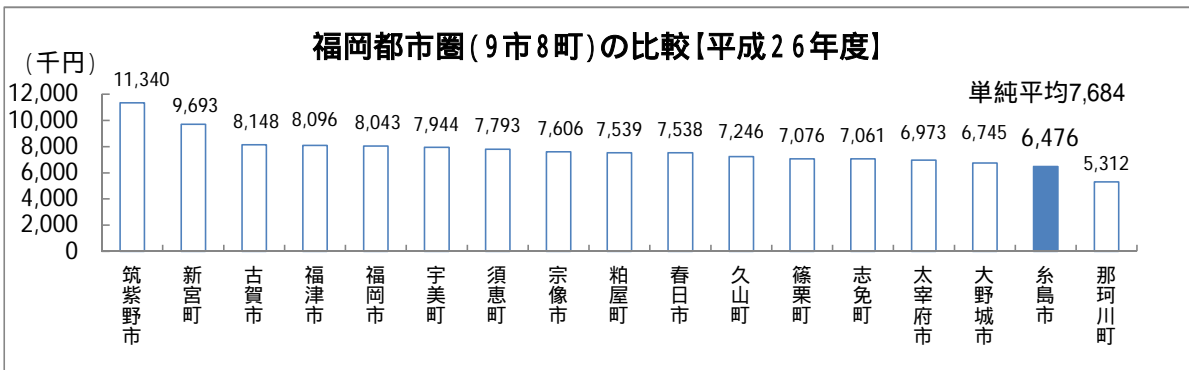
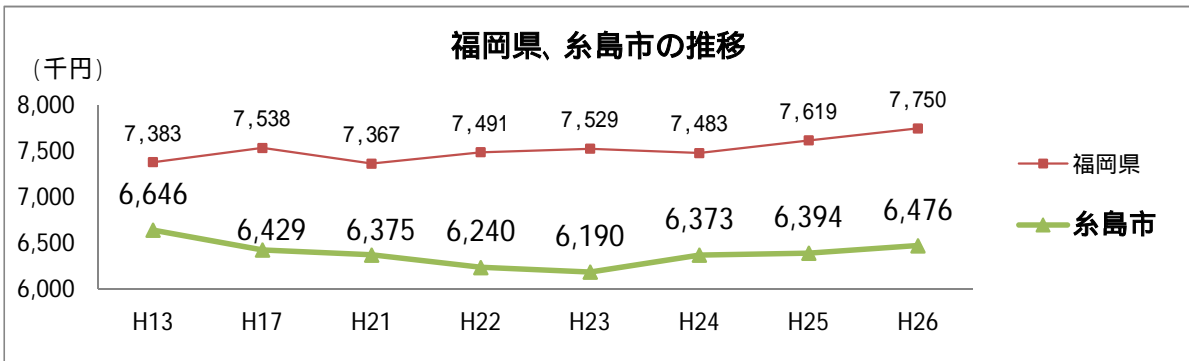

### 統計データ(グラフ) から見る市の動向

平成26年度の糸島市の市内総生産額(就業者一人当たり)は、6,476千円。平成23年に6190千円まで下がったが、以後緩やかに上昇している。

また、福岡県の7,750千円と比べ1,274千円少ない。

福岡都市圏内では、全17市町のうち2番目に少ない。

福岡都市圏9市8町の市内総生産額(就業者一人当たり)の単純平均は7,684千円

# (73) 市民所得 2,520千円

(人口一人当たり)

## 指標の説明

「市町村民所得」とは、労働の対価として分配される雇用者報酬、資産運用等による財産所得、企業利益等による企業所得の合計で、市町村内の居住者に帰属する所得を把握したものである。市町村の経済水準を表す指標の一つとして用いられる。

## 指標の算出根拠 基礎データの資料

市民所得(人口一人当たり) = 市民所得 ÷ 人口総数  
 【市民所得：245,115百万円、(平成26年度・糸島市)】  
 県及び市町村人口は、総務省人口をもとに福岡県が独自に按分。

資料：福岡県調査統計課「市町村民経済計算報告書」

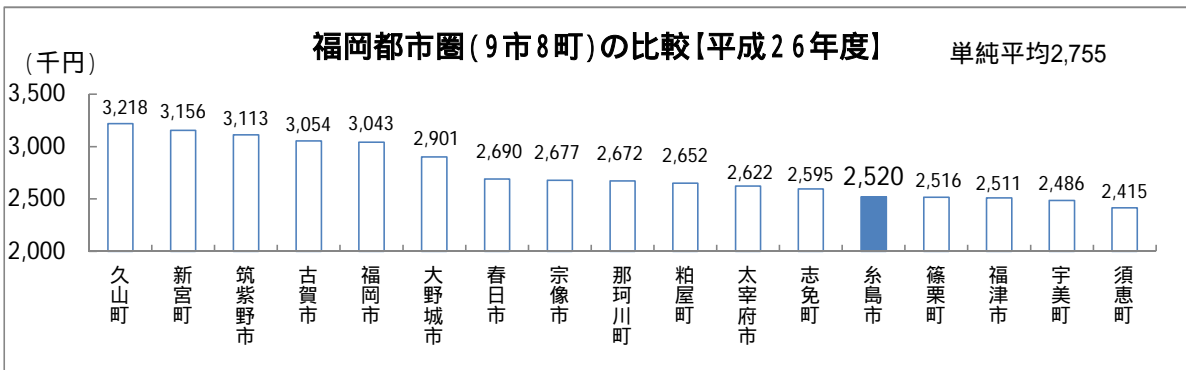
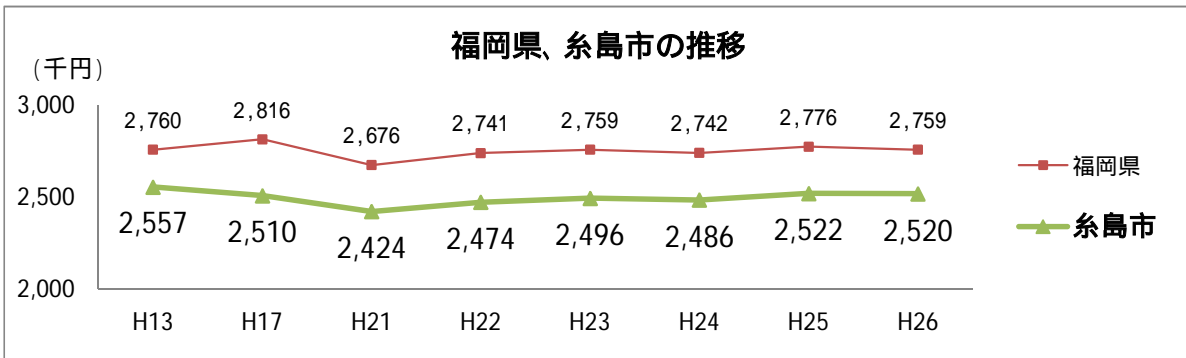

## 統計データ(グラフ) から見る市の動向

平成26年度の糸島市の市民所得(人口一人当たり)は、2,520千円。平成21年に2,424千円まで下がったが、以後緩やかに上昇している。  
 また、福岡県の2,759千円と比べ239千円少ない。  
 福岡都市圏内では、全17市町のうち5番目に少ない。

福岡都市圏9市8町の市民所得(人口一人当たり)の単純平均は2,755千円



## (74) 観光入込客数 6,137千人

### 指標の説明

「観光入込客数」とは、市外から当該市に宿泊・日帰りで観光に訪れた人の数で、観光行政の推進に係る指標として用いられる。

なお、これまで、各都道府県の観光入込客統計は各々独自の手法で集計されており、都道府県間での比較が困難であったが、観光庁において、平成21年12月に「観光入込客統計に関する共通基準」を策定し、現在、46の都道府県で開始されている。（大阪府は未導入）

福岡県は平成25年4月から導入済み

### 指標の算出根拠 基礎データの資料

【観光入込客数：6,137千人（平成27年・糸島市）】

平成12年及び17年は、1市2町の合算値。

資料：福岡県国際経済観光課「福岡県観光入込客推計調査」

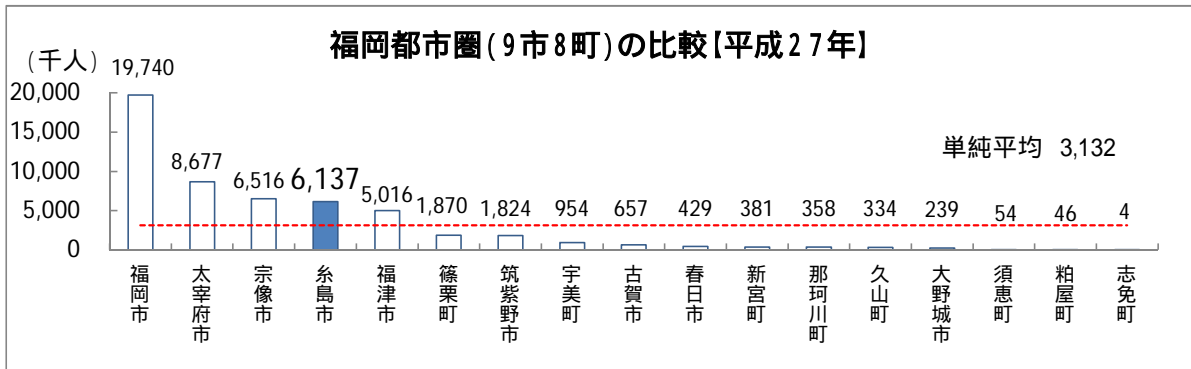
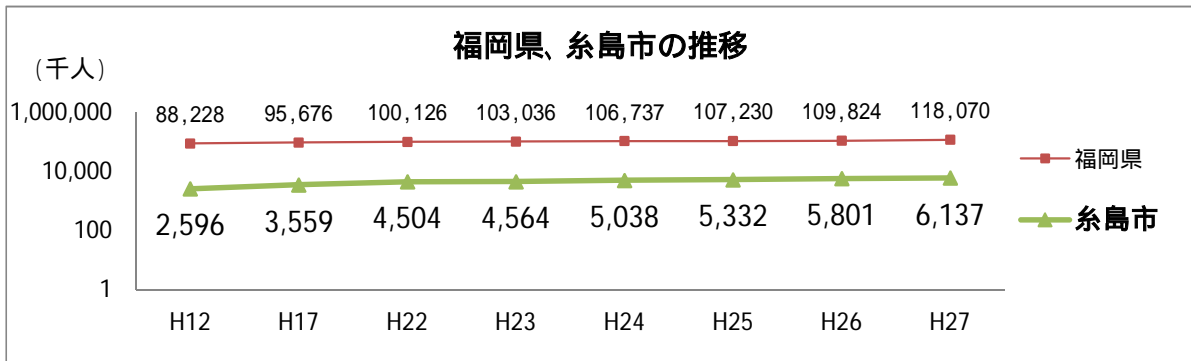

### 統計データ(グラフ) から見る市の動向

平成27年の糸島市の観光入込客数は、6,137千人。平成12年以降で見ると、一貫して増加しており、15年間で3,541千人増加している。

また、福岡都市圏内では、全17市町のうち4番目に多い。

福岡都市圏全域の観光入込客数は53,236千人

福岡都市圏9市8町の観光入込客数の単純平均は3,132千人

第 2 部  
統 計 書



# 第1章

## 土地・気象



(1) 気象観測概況

区分	気温(°C)		平均(年)	降水量(mm)			日降水量階級別日数(日)		
	最高	最低		合計	日最大	1時間最大	≥10mm	≥30mm	≥50mm
昭和60年	36.3	-3.2	15.7	2,270	188	55	131	62	23
61	32.8	-3.6	15.3	1,548	116	29	123	43	16
62	34.6	-2.5	15.5	1,880	145	26	135	57	20
63	34.3	-3.6	15.2	1,524	94	34	132	50	15
平成元年	34.1	-1.8	15.8	1,667	97	27	128	48	15
2	36.4	-4.4	16.5	1,460	135	31	129	46	13
3	34.7	-4.0	15.6	2,633	280	147	143	55	25
4	36.0	-2.6	15.8	1,617	108	30	131	49	15
5	32.3	-2.8	15.3	2,017	85	48	135	58	21
6	37.0	-3.4	16.4	740	70	13	81	28	4
7	36.3	-3.9	15.4	1,640	143	46	122	40	11
8	35.6	-3.9	15.7	1,275	132	46	120	34	9
9	35.0	-3.4	16.2	1,900	107	40	119	56	17
10	34.2	-2.5	17.1	1,706	121	55	133	45	13
11	36.0	-2.1	16.2	1,678	116	47	139	49	15
12	36.0	-2.7	16.3	1,359	79	28	120	42	14
13	34.4	-3.6	16.2	2,036	203	51	131	56	15
14	34.8	-1.8	16.5	1,359	147	28	111	40	11
15	34.8	-2.8	16.4	1,598	94	43	141	56	13
16	35.9	-4.0	16.8	1,831	89	28	122	54	18
17	34.0	-3.0	16.3	1,257	177	45	112	37	9
18	36.8	-3.3	16.3	2,104	144	68	131	53	18
19	37.6	-3.5	17.1	1,225	117	36	112	31	12
20	36.1	-1.6	16.3	1,659	92	46	120	44	18
21	35.1	-3.1	16.7	1,712	206	92	102	39	20
22	38.3	-3.1	16.9	1,897	194	68	124	59	16
23	36.4	-2.9	16.4	1,660	88	39	101	47	16
24	37.9	-2.8	16.3	1,744	131	49	119	45	17
25	36.2	-3.1	16.9	1,781	114	42	105	49	13
26	35.0	-2.0	16.3	1,764	115	38	128	49	15
27	35.0	-2.6	16.6	1,811	121	36	139	56	19
28	36.5	-4.1	17.4	2,267	133	43	131	59	21

資料：福岡管区気象台(観測地点「前原」)

(2) 民有地面積

(単位: ha)

区分	総数	田	畑	宅地	山林	原野	継種地	その他
昭和60年	14,892.8	4,364.6	2,646.1	1,125.3	5,775.1	358.8	593.1	29.7
61	14,883.9	4,330.1	2,628.6	1,154.0	5,764.2	356.5	621.0	29.5
62	14,832.6	4,299.1	2,601.9	1,187.6	5,733.4	356.2	625.0	29.4
63	14,832.6	4,299.1	2,601.9	1,187.6	5,733.4	356.2	625.0	29.4
平成元年	14,785.3	4,273.6	2,580.2	1,216.8	5,657.4	353.2	674.6	29.4
2	14,746.8	4,233.1	2,531.5	1,246.2	5,672.1	348.1	686.5	29.4
3	14,726.5	4,203.5	2,459.0	1,278.2	5,670.3	349.9	736.2	29.4
4	14,700.1	4,167.7	2,423.5	1,304.9	5,660.9	345.7	768.0	29.3
5	14,670.9	4,138.2	2,399.7	1,322.6	5,611.0	338.4	831.6	29.3
6	14,640.7	4,097.7	2,355.3	1,324.1	5,590.5	337.3	904.1	31.9
7	14,624.4	4,075.5	2,338.6	1,339.2	5,586.5	336.8	916.0	31.9
8	14,570.8	4,053.4	2,310.3	1,354.5	5,563.9	331.3	925.8	31.6
9	14,489.3	3,995.5	2,273.8	1,402.4	5,456.3	325.4	1,004.0	31.7
10	14,489.3	3,995.5	2,273.9	1,402.4	5,456.3	325.5	1,004.0	31.7
11	14,458.0	3,971.9	2,258.1	1,428.4	5,442.8	323.7	1,001.5	31.5
12	14,440.2	3,959.5	2,252.0	1,407.3	5,433.7	322.4	1,033.8	31.5
13	14,409.0	3,937.9	2,238.5	1,431.5	5,434.8	312.2	1,022.7	31.5
14	14,370.5	3,922.1	2,231.8	1,449.1	5,400.3	309.0	1,026.6	31.5
15	14,350.0	3,908.9	2,221.3	1,446.1	5,400.8	305.6	1,036.0	31.4
16	14,310.4	3,895.0	2,215.8	1,452.4	5,376.5	306.0	1,033.3	31.4
17	14,301.4	3,885.2	2,212.1	1,461.6	5,371.8	305.8	1,033.4	31.4
18	14,290.2	3,868.7	2,194.8	1,477.3	5,358.7	303.2	1,056.1	31.4
19	14,248.5	3,849.2	2,183.8	1,498.8	5,340.3	295.2	1,049.9	31.3
20	14,200.4	3,831.1	2,174.9	1,509.9	5,316.3	288.3	1,048.6	31.3
21	14,197.1	3,822.4	2,167.4	1,524.6	5,309.1	285.3	1,057.0	31.2
22	14,164.6	3,812.5	2,148.7	1,538.8	5,305.5		1,359.1	
23	14,152.1	3,797.4	2,140.5	1,548.3	5,309.0		1,357.0	
24	14,104.0	3,785.4	2,131.6	1,572.8	5,237.0		1,377.2	
25	14,041.5	3,773.0	2,125.5	1,581.1	5,187.3		1,374.6	
26	14,013.1	3,763.8	2,117.8	1,598.7	5,157.7		1,375.1	
27	14,003.5	3,753.2	2,102.5	1,604.7	5,157.4		1,385.6	
28	13,987.4	3,745.1	2,092.7	1,615.5	5,148.9		1,385.3	

※四捨五入の処理により、合計と一致しない場合がある。

資料: 固定資産の価格等に関する概要調査

(3) 法律に基づく指定地域面積

平成30年1月1日現在

(単位:ha)

区分	面積	個別法に基づく地域					指定年月日等	
		法律名	区分	面積	区分	面積		
都市計画区域	15,721	都市計画法	市街化区域 及び 非線引き用途地域	第1種低層住専	269 (15)	1,146 (199)	◆都市計画区域 前原:S45.12.28 二丈:S61.4.1 志摩:S62.4.1	
				第2種低層住専	110 (54)			
				第1種中高層住専	88			
				第1種住居	542 (102)			
				第2種住居	7			
				準住居	11 (5)			◆区域区分 前原:S58.7.15 志摩:H14.2.1
				近隣商業	14 (4)			
				商業	30 (3)			
				準工業	75 (16)			
				農業振興地域	13,807			農業振興地域の 整備に関する法律
非線引き区域 (用途地域指定なし)	3,206	14.83%						
森林地域	9,712	森林法	農用地区域	4,680	39.86%	H29.12.1現在		
			農用地区域外の区域	9,127			42.23%	
			民有林	8,616			5.04%	
			国有林	1,090			0.03%	
自然公園地域	5,411	自然公園法	官行造林	6	9.87%	H29.4.1現在		
			特別地域	2,133				
自然保全地域	-	自然環境保全法	普通地域	3,278	15.17%	H2.2.13現在		
				-			-	

※都市計画区域面積の( )内の数値は、非線引き用途地域に係る面積。(各面積の内数。)

※四捨五入の処理により、合計と一致しない場合がある。

資料:都市計画課、農業振興課、農林土木課、福岡森林管理署、福岡県筑紫保健福祉環境事務所



(4) 都市計画法第29条開発行為の許可

区分	箇所数	面積(m <sup>2</sup> )	区画数
平成4年度	16	54,109	115 (372)
5	26	225,537	268 (652)
6	25	68,173	204 (515)
7	18	90,256	232 (529)
8	18	118,401	247 (465)
9	13	121,586	198 (412)
10	10	31,271	42 (162)
11	13	36,027	49 (292)
12	12	38,492	81 (208)
13	8	25,263	41 (65)
14	4	10,198	22 (67)
15	5	9,368	18 (55)
16	6	22,950	18 (80)
17	7	20,554	68 (85)
18	9	30,511	124 (182)
19	11	17,767	54 (253)
20	2	3,693	2 (25)
21	4	12,846	53 (95)
22	7	25,888	113 (113)
23	5	9,464	18 (55)
24	4	15,038	64 (64)
25	7	20,116	74 (101)
26	4	4,697	21 (32)
27	14	30,950	106 (187)
28	8	31,076	105 (228)

※市街化調整区域の開発行為の許可を除く。( )内の数値は、マンションを含む世帯数。

資料：都市計画課

(5) 標準地による土地公示価格の変動(国土交通省)

(単位:円、%)

所在地及び地番	周辺の土地の利用現況	交通施設(JR)及び距離	用途区分等 建ぺい率 容積率	平成23年		平成24年		平成25年		平成26年		平成27年		平成28年		平成29年	
				金額	対前年比	金額	対前年比	金額	対前年比	金額	対前年比	金額	対前年比	金額	対前年比	金額	対前年比
高田五丁目58番14	一般住宅のほかにも共同住宅も見られる住宅地域	周船寺1,000m	一種住居地域 60(%) 200(%)	52,500	△ 1.7	51,800	△ 1.3	51,600	△ 0.4	52,000	0.8	53,000	1.9	54,600	3.0	56,400	3.3
波多江駅南二丁目750番29	中規模一般住宅が建ち並ぶ住宅地域	波多江250m	一種低層住居専用地域 50(%) 80(%)	52,200	△ 1.9	51,500	△ 1.3	51,300	△ 0.4	51,500	0.4	52,600	2.1	54,100	2.9	55,900	3.3
前原北四丁目1409番5外	中規模一般住宅が多い既成住宅地域	筑前前原600m	一種住居地域 60(%) 200(%)	-	-	-	-	-	-	-	-	-	-	-	-	-	-
前原駅南二丁目519番7	中規模一般住宅が多い高台の住宅地域	筑前前原450m	一種中高層住居専用地域 60(%) 200(%)	46,200	△ 1.7	44,800	△ 3.0	43,600	△ 2.7	43,600	0.0	44,000	0.9	44,800	1.8	45,600	1.8
加布里字中新開78番15	中規模一般住宅が多い区画整理とした住宅地域	加布里1,100m	一種住居地域 60(%) 200(%)	36,400	△ 4.7	34,800	△ 4.4	33,300	△ 4.3	32,600	△ 2.1	32,200	△ 1.2	32,000	△ 0.6	32,200	0.6
高田四丁目11番7	中小規模の一般住宅が多い既成住宅地域	周船寺1,000m	一種低層住居専用地域 50(%) 80(%)	-	-	-	-	-	-	-	-	-	-	-	-	-	-
潤一丁目79番6	一般住宅、アパートが混在する住宅地域	波多江1,100m	一種低層住居専用地域 50(%) 80(%)	-	-	-	-	-	-	-	-	-	-	-	-	-	-
神在字立毛41番42	一般住宅が建ち並ぶ区画整理とした住宅地域	美咲が丘700m	一種住居地域 60(%) 200(%)	41,900	△ 2.1	41,100	△ 1.9	40,500	△ 1.5	40,500	0.0	40,800	0.7	41,200	1.0	41,500	0.7
篠原東三丁目239番17	中規模一般住宅が建ち並ぶ郊外の住宅地域	筑前前原2,000m	一種低層住居専用地域 50(%) 80(%)	-	-	-	-	-	-	-	-	-	-	-	-	-	-
前原中央二丁目211番4外	小売店舗、事務所等が建ち並ぶ商業地域	筑前前原450m	商業地域、準防火地域 80(%) 400(%)	92,800	△ 6.1	88,000	△ 5.2	84,000	△ 4.5	80,400	△ 4.3	78,000	△ 3.0	76,200	△ 2.3	76,200	0.0
蔵持字北屋敷784番1	農家住宅、一般住宅が混在する住宅地域	筑前前原3,800m	市街化調整区域 60(%) 200(%)	16,500	△ 5.7	15,600	△ 5.5	14,800	△ 5.1	14,200	△ 4.1	13,700	△ 3.5	13,300	△ 2.9	13,100	△ 1.5
大字泊字ミヤノタ二1609番	農家住宅の中に一般住宅が混在する住宅地域	筑前前原2,900m	市街化調整区域 60(%) 200(%)	-	-	-	-	-	-	-	-	-	-	-	-	-	-
二丈深江字宮小路1004番1	一般住宅等が建ち並ぶ利便性の良い既成住宅地域	筑前深江350m	二種低層住居専用地域 60(%) 100(%)	28,800	△ 4.6	27,800	△ 3.5	26,800	△ 3.6	-	-	-	-	-	-	-	-
二丈吉井字西古川4073番4	新興住宅の中に空地等が見られる住宅地域	福吉200m	一種低層住居専用地域 40(%) 60(%)	24,500	△ 5.0	23,400	△ 4.5	23,000	△ 1.7	-	-	-	-	-	-	-	-
二丈吉井字西古川4072番10	中規模一般住宅が多い区画整理とした住宅地域	福吉150m	第一種低層住居専用地域 40(%) 60(%)	-	-	-	-	-	-	22,600	-	22,300	△ 1.3	22,200	△ 0.4	22,200	0.0
二丈深江字本町904番	一般住宅、店舗兼住宅等が混在する既成住宅地域	筑前深江400m	一種住居地域 60(%) 200(%)	-	-	-	-	-	-	27,500	-	27,200	△ 1.1	27,100	△ 0.4	27,100	0.0
大字深江字松原添1058番8	小規模店舗と住宅が混在する国道沿いの商業地域	筑前深江120m	商業地域、準防火地域 80(%) 400(%)	-	-	-	-	-	-	-	-	-	-	-	-	-	-
二丈深江字松原添1057番1	小規模店舗と住宅が混在する国道沿いの商業地域	筑前深江近接	商業地域、準防火地域 80(%) 400(%)	33,200	△ 5.1	32,400	△ 2.4	31,900	△ 1.5	-	-	-	-	31,100	-	30,900	△ 0.6
志摩新吉字原ノ前709番39	中規模一般住宅が多い区画整理とした住宅地域	筑前前原3,300m	二種低層住居専用地域 50(%) 80(%)	27,800	△ 2.1	27,000	△ 2.9	26,500	△ 1.9	26,100	△ 1.5	25,800	△ 1.1	25,700	△ 0.4	25,700	0.0
志摩小金丸字大塚3063番	農家住宅が建ち並ぶ既成住宅地域	筑前前原5,500m	市街化調整区域 50(%) 80(%)	12,900	△ 2.3	12,600	△ 2.3	12,300	△ 2.4	12,000	△ 2.4	11,800	△ 1.7	11,700	△ 0.8	11,600	△ 0.9

※金額は1㎡当り。

資料:国土交通省地価公示

(6) 基準値による土地基準価格の変動(福岡県)

(単位:円,%)

所在及び地番	交通施設(JR)及び距離	用途区分等、建ぺい率、容積率	平成23年		平成24年		平成25年		平成26年		平成27年		平成28年		平成29年	
			金額	対前年比	金額	対前年比	金額	対前年比	金額	対前年比	金額	対前年比	金額	対前年比	金額	対前年比
篠原東一丁目651番7	筑前前原、1,200m	第一種低層住居専用地域 50(%) 80(%)	44,300	△ 2.2	43,600	△ 1.6	43,600	0.0	44,000	0.9	44,800	1.8	45,600	1.8	46,900	2.9
前原駅前2丁目415番4	筑前前原、350m	第一種中高層住居専用地域 60(%) 200(%)	-	-	-	-	-	-	-	-	-	-	-	-	-	-
南風台三丁目35番	筑前前原、1,100m	第一種低層住居専用地域 50(%) 80(%)	49,400	△ 0.4	49,400	0.0	50,700	2.6	52,300	3.2	54,200	3.6	56,200	3.7	58,800	4.6
神在字浜ノ園1050番34	加布里、370m	第一種低層住居専用地域 50(%) 80(%)	45,500	△ 2.6	45,000	△ 1.1	44,800	△ 0.4	44,800	0.0	45,000	0.4	45,500	1.1	46,000	1.1
波多江駅北3丁目627番11	波多江、300m	第一種住居地域 60(%) 200(%)	-	-	-	-	-	-	-	-	-	-	-	-	-	-
波多江駅北三丁目150番18	波多江、400m	第一種住居地域 60(%) 200(%)	48,000	△ 2.0	47,500	△ 1.0	47,500	0.0	47,900	0.8	48,800	1.9	50,200	2.9	52,400	4.4
前原東三丁目1386番15	筑前前原、1,000m	第一種住居地域 60(%) 200(%)	47,500	△ 3.1	46,600	△ 1.9	47,000	0.9	47,400	0.9	48,200	1.7	49,000	1.7	50,000	2.0
潤四丁目531番1	波多江、1,400m	第一種低層住居専用地域 50(%) 80(%)	42,700	△ 2.1	42,000	△ 1.6	42,500	1.2	43,100	1.4	44,400	3.0	45,700	2.9	47,100	3.1
浦志二丁目286番1	筑前前原、1,500m	第一種住居地域 60(%) 200(%)	43,200	△ 2.0	42,500	△ 1.6	42,500	0.0	43,300	1.9	44,600	3.0	45,900	2.9	47,300	3.1
前原中央二丁目373番4	筑前前原、100m	商業地域、準防火地域 80(%) 400(%)	121,000	△ 5.5	116,000	△ 4.1	112,000	△ 3.4	109,000	△ 2.7	107,000	△ 1.8	106,000	△ 0.9	106,000	0.0
浦志二丁目301番4	筑前前原、1,300m	準工業地域 60(%) 200(%)	79,200	△ 4.0	78,000	△ 1.5	78,000	0.0	78,000	0.0	78,000	0.0	78,800	1.0	81,600	3.6
板持字西福116番1	波多江、1,500m	市街化調整区域 60(%) 200(%)	25,600	△ 5.2	24,500	△ 4.3	23,800	△ 2.9	23,100	△ 2.9	22,700	△ 1.7	22,500	△ 0.9	22,300	△ 0.9
二丈福井字新田2464番2	大入、380m	その他 60(%) 200(%)	19,100	△ 4.5	18,300	△ 4.2	17,700	△ 3.3	17,100	△ 3.4	16,600	△ 2.9	16,300	△ 1.8	16,100	△ 1.2
二丈深江字松原添1036番34	筑前深江、400m	第一種住居地域 60(%) 200(%)	30,000	△ 6.5	29,100	△ 3.0	28,500	△ 2.1	-	-	-	-	-	-	-	-
二丈深江字井牟田1103番60	筑前深江、420m	第一種低層住居専用地域 40(%) 60(%)	-	-	-	-	-	-	30,000	-	29,700	△ 1.0	29,700	0.0	29,800	0.3
二丈武字北武352番16	一貴山、700m	第二種低層住居専用地域 60(%) 100(%)	26,000	△ 4.4	25,000	△ 3.8	24,300	△ 2.8	23,700	△ 2.5	23,200	△ 2.1	23,000	△ 0.9	22,900	△ 0.4
二丈深江字東町581番8	筑前深江、500m	第一種住居地域 60(%) 200(%)	25,300	△ 4.9	24,000	△ 5.1	23,200	△ 3.3	22,500	△ 3.0	22,000	△ 2.2	21,800	△ 0.9	21,700	△ 0.5
二丈鹿冢字帯石1807番	鹿冢、350m	都市計画区域 60(%) 200(%)	8,400	△ 1.2	8,300	△ 1.2	8,200	△ 1.2	8,100	△ 1.2	8,000	△ 1.2	7,950	△ 0.6	7,930	△ 0.3
二丈吉井字西古川4086番14外	福吉、接面	近隣商業地域、準防火地域 80(%) 200(%)	30,300	△ 6.8	28,300	△ 6.6	26,400	△ 6.7	25,100	△ 4.9	24,200	△ 3.6	23,800	△ 1.7	23,500	△ 1.3
志摩稲葉73番1	筑前前原、2,600m	第二種低層住居専用地域 50(%) 80(%)	32,500	△ 3.3	31,900	△ 1.8	31,600	△ 0.9	31,600	0.0	31,600	0.0	31,700	0.3	32,100	1.3
大字井田原字新開76番6	筑前前原、3,900m	第一種住居地域 60(%) 200(%)	-	-	-	-	-	-	-	-	-	-	-	-	-	-
志摩井田原字新開76番18外	筑前前原、3,700m	第一種住居地域 60(%) 200(%)	25,500	△ 3.0	24,700	△ 3.1	24,500	△ 0.8	24,300	△ 0.8	24,200	△ 0.4	24,200	0.0	24,300	0.4
志摩野北字冷田2019番	筑前前原、8,600m	市街化調整区域 50(%) 80(%)	13,200	△ 2.2	12,900	△ 2.3	12,600	△ 2.3	12,300	△ 2.4	12,100	△ 1.6	12,000	△ 0.8	-	-
志摩野北字辻2167番2	筑前前原、8,200m	市街化調整区域 50(%) 80(%)	-	-	-	-	-	-	-	-	-	-	-	-	12,500	-
志摩芥屋字東383番	筑前前原、10,500m	市街化調整区域 60(%) 200(%)	12,600	△ 2.3	12,300	△ 2.4	12,100	△ 1.6	11,900	△ 1.7	11,800	△ 0.8	11,700	△ 0.8	11,500	△ 1.7
志摩岐志字基384番	筑前前原、8,000m	市街化調整区域 70(%) 200(%)	14,500	△ 2.7	14,100	△ 2.8	13,800	△ 2.1	13,500	△ 2.2	13,300	△ 1.5	13,200	△ 0.8	13,100	△ 0.8
志摩馬場字松ヶ元156番15	筑前前原、3,500m	市街化調整区域 50(%) 80(%)	19,700	△ 1.5	-	-	-	-	-	-	-	-	-	-	-	-
志摩馬場字大久保184番3	筑前前原、3,800m	市街化調整区域 50(%) 80(%)	-	-	16,700	-	16,300	△ 2.2	15,900	△ 2.2	15,700	△ 1.1	15,600	△ 1.1	15,500	△ 1.1

※金額は1㎡当り。

資料：都道府県地価調査

# 第2章

## 人口・世帯



## (7) 人口・世帯数

各年10月1日現在(単位:一)

区分	世帯数		人口			対前回増加率		人口密度 1km <sup>2</sup> 当たり
	世帯数	総数	男	女	世帯	人口		
大正9年	7,749	41,064	19,751	21,313	—	—	190.0	
14	8,049	43,103	21,056	22,047	3.9	5.0	199.4	
昭和5年	8,138	44,881	22,002	22,879	1.1	4.1	207.6	
10	8,305	44,823	21,706	23,117	2.1	△ 0.1	207.4	
15	8,200	45,533	22,201	23,332	△ 1.3	1.6	210.7	
22	10,616	60,260	29,011	31,249	29.5	32.3	278.8	
25	10,810	60,809	29,046	31,763	1.8	0.9	281.3	
30	10,879	62,021	29,731	32,290	0.6	2.0	286.9	
35	11,088	59,549	28,334	31,215	1.9	△ 4.0	275.5	
40	11,615	56,863	26,900	29,963	4.8	△ 4.5	263.1	
45	12,430	56,204	26,483	29,721	7.0	△ 1.2	260.0	
50	14,138	59,697	28,334	31,363	13.7	6.2	276.2	
55	16,360	66,220	31,698	34,522	15.7	10.9	306.4	
60	18,726	73,649	35,377	38,272	14.5	11.2	340.7	
平成2年	20,605	77,610	37,179	40,431	10.0	5.4	359.1	
7	25,007	88,691	42,459	46,232	21.4	14.3	410.3	
12	28,422	95,040	45,042	49,998	13.7	7.2	439.7	
17	31,366	97,974	46,305	51,669	10.4	3.1	453.3	
22	33,765	98,435	46,532	51,903	7.65	0.5	455.4	
27	34,739	96,475	45,599	50,876	2.9	△ 2.0	446.3	

※厩船寺村・今宿村・今津村・元岡村・北崎村を除いている。

※人口密度は、平成23年10月1日現在総面積(216.15km<sup>2</sup>)により算出。

※昭和5年及び昭和10年の世帯数は、準世帯(施設等世帯)を除く普通世帯のみ。

資料: 国勢調査

## (8) 年齢別(5歳階級)、男女別人口

各年10月1日現在(単位:人)

区分	総数	各年10月1日現在(単位:人)																	年齢 不詳	
		0歳 ～ 4歳	5歳 ～ 9歳	10歳 ～ 14歳	15歳 ～ 19歳	20歳 ～ 24歳	25歳 ～ 29歳	30歳 ～ 34歳	35歳 ～ 39歳	40歳 ～ 44歳	45歳 ～ 49歳	50歳 ～ 54歳	55歳 ～ 59歳	60歳 ～ 64歳	65歳 ～ 69歳	70歳 ～ 74歳	75歳 ～ 79歳	80歳 以上		
昭和 55年	総数	66,220	5,029	5,764	4,757	4,397	4,480	4,945	5,768	4,655	4,260	4,309	4,225	3,561	2,825	2,562	1,893	1,425	1,356	9
	男	31,698	2,677	2,958	2,478	2,197	2,000	2,451	2,760	2,308	2,137	2,143	1,992	1,531	1,172	1,091	785	572	440	6
60	女	34,522	2,352	2,806	2,279	2,200	2,480	2,494	3,008	2,347	2,123	2,166	2,233	2,030	1,653	1,471	1,108	853	916	3
	総数	73,649	5,247	6,091	6,365	4,850	4,180	4,395	5,715	6,609	5,038	4,465	4,401	4,359	3,583	2,741	2,355	1,561	1,689	5
平成 2年	男	35,377	2,680	3,235	3,278	2,472	1,942	2,084	2,810	3,205	2,503	2,207	2,160	2,031	1,520	1,121	969	587	569	4
	女	38,272	2,567	2,856	3,087	2,378	2,238	2,311	2,905	3,404	2,535	2,258	2,241	2,328	2,063	1,620	1,386	974	1,120	1
7	総数	77,610	4,284	5,727	6,367	6,349	4,370	3,941	4,558	6,113	6,951	5,150	4,579	4,558	4,373	3,503	2,591	2,075	2,063	58
	男	37,179	2,181	2,902	3,366	3,213	2,096	1,854	2,171	3,002	3,426	2,533	2,253	2,204	2,022	1,454	1,014	789	663	36
12	女	40,431	2,103	2,825	3,001	3,136	2,274	2,087	2,387	3,111	3,525	2,617	2,326	2,354	2,351	2,049	1,577	1,286	1,400	22
	総数	88,691	4,577	5,652	6,736	6,813	6,022	4,798	5,164	5,908	7,164	7,718	5,660	4,897	4,726	4,355	3,362	2,305	2,796	38
17	男	42,459	2,353	2,916	3,417	3,546	2,855	2,301	2,436	2,810	3,593	3,784	2,776	2,375	2,269	1,964	1,326	848	869	21
	女	46,232	2,224	2,736	3,319	3,267	3,167	2,497	2,728	3,098	3,571	3,934	2,884	2,522	2,457	2,391	2,036	1,457	1,927	17
22	総数	95,040	4,765	5,286	6,175	6,706	5,932	6,168	5,504	5,834	6,363	7,498	7,957	5,971	5,112	4,708	4,144	3,077	3,726	114
	男	45,042	2,447	2,675	3,175	3,311	2,900	2,922	2,622	2,764	3,024	3,720	3,817	2,913	2,460	2,201	1,798	1,138	1,092	63
27	女	49,998	2,318	2,611	3,000	3,395	3,032	3,246	2,882	3,070	3,339	3,778	4,140	3,058	2,652	2,507	2,346	1,939	2,634	51
	総数	97,974	4,330	5,211	5,437	5,877	5,655	5,739	6,475	5,824	6,043	6,456	7,624	8,255	6,355	5,141	4,508	3,773	5,005	266
17	男	46,305	2,204	2,687	2,748	2,942	2,730	2,808	3,118	2,760	2,850	3,030	3,723	3,930	3,108	2,462	2,043	1,537	1,464	161
	女	51,669	2,126	2,524	2,689	2,935	2,925	2,931	3,357	3,064	3,193	3,426	3,901	4,325	3,247	2,679	2,465	2,236	3,541	105
22	総数	98,435	4,215	4,693	5,257	5,463	5,000	4,982	5,730	6,707	5,915	5,994	6,432	7,794	8,525	6,253	4,900	4,058	6,337	180
	男	46,532	2,149	2,367	2,698	2,801	2,550	2,381	2,805	3,247	2,793	2,810	2,989	3,771	4,073	3,032	2,324	1,722	1,934	86
27	女	51,903	2,066	2,326	2,559	2,662	2,450	2,601	2,925	3,460	3,122	3,184	3,443	4,023	4,452	3,221	2,576	2,336	4,403	94
	総数	96,475	3,717	4,596	4,796	5,183	4,400	3,913	4,783	5,925	6,824	5,848	5,981	6,468	7,776	8,307	5,940	4,433	7,220	365
180	男	45,599	1,931	2,349	2,412	2,638	2,291	1,895	2,274	2,922	3,261	2,763	2,767	3,018	3,792	3,935	2,820	1,996	2,355	180
	女	50,876	1,786	2,247	2,384	2,545	2,109	2,018	2,509	3,003	3,563	3,085	3,214	3,450	3,984	4,372	3,120	2,437	4,865	185

資料: 国勢調査

(9) 年齢別(5歳階級)、配偶関係(4区分)別人口 一総数一

各年10月1日現在(単位:人)

区分	未婚					有配偶					死別					離別								
	平2	7	12	17	22	27	平2	7	12	17	22	27	平2	7	12	17	22	27	平2	7	12	17	22	27
総数	14,873	18,179	20,183	21,224	21,488	20,670	39,059	45,226	48,841	50,277	50,183	49,514	5,514	6,085	6,809	7,265	7,549	7,572	1,496	2,001	2,686	3,584	4,169	4,480
15~19歳	6,267	6,753	6,661	5,844	5,426	5,145	21	23	42	31	18	20	-	1	-	1	1	-	-	1	3	1	3	1
20~24	3,914	5,358	5,305	5,158	4,566	4,069	401	607	594	464	353	269	1	1	1	1	2	1	9	19	32	32	44	24
25~29	2,108	2,595	3,693	3,796	3,392	2,690	1,768	2,117	2,351	1,790	1,402	1,075	3	6	8	2	6	1	47	65	115	150	144	96
30~34	968	1,195	1,634	2,391	2,380	2,060	3,448	3,799	3,678	3,785	3,057	2,461	12	11	14	14	6	3	118	144	178	281	246	209
35~39	617	714	841	1,206	1,813	1,740	5,224	4,972	4,687	4,266	4,409	3,780	44	26	26	22	25	6	212	186	259	297	419	363
40~44	436	558	592	755	1,132	1,515	6,168	6,226	5,409	4,791	4,279	4,684	95	70	54	41	44	39	243	300	292	417	416	534
45~49	186	428	530	565	750	1,008	4,629	6,759	6,404	5,341	4,637	4,256	144	159	136	99	70	57	188	364	410	408	488	484
50~54	93	196	401	514	598	681	4,052	4,992	6,820	6,325	5,178	4,618	228	216	270	215	159	104	200	245	444	525	461	528
55~59	85	105	183	409	541	548	3,953	4,246	5,177	6,879	6,304	5,121	357	322	327	417	330	237	156	222	275	512	579	520
60~64	75	90	99	181	418	495	3,564	3,933	4,271	5,320	6,962	6,160	608	526	507	488	564	473	118	168	224	331	535	572
65~69	59	73	80	107	175	377	2,644	3,323	3,684	4,093	5,072	6,577	690	837	745	687	632	776	97	112	185	233	337	517
70~74	29	57	70	80	102	137	1,597	2,208	2,871	3,270	3,616	4,597	901	1,000	1,065	953	937	890	53	90	121	177	195	273
75~79	18	22	47	70	84	76	1,042	1,186	1,687	2,253	2,616	2,982	977	1,049	1,230	1,314	1,171	1,150	26	40	91	108	137	171
80~84	8	20	25	60	63	58	397	621	774	1,179	1,536	1,846	784	990	1,128	1,282	1,426	1,369	16	30	33	65	99	100
85歳以上	10	15	22	88	48	71	151	214	392	490	744	1,068	670	871	1,298	1,729	2,176	2,466	13	15	24	47	66	88

※不詳を除く。

資料: 国勢調査



(10) 年齢別(5歳階級)、配偶関係(4区分)別人口 — 男 —

各年10月1日現在(単位:人)

区分	未婚						有配偶						死別						離別											
	7		12		17		22		27		7		12		17		22		27		7		12		17		22		27	
	平2		平2		平2		平2		平2		平2		平2		平2		平2		平2		平2		平2		平2		平2		平2	
総数	7,888	9,621	10,464	11,104	11,421	11,058	19,441	22,490	24,211	24,858	24,863	24,529	767	850	995	1,056	1,178	1,230	487	688	934	1,284	1,526	1,582						
15~19歳	3,180	3,520	3,298	2,934	2,782	2,618	5	6	13	8	9	7	-	-	-	-	1	-	-	1	-	-	-	1	1					
20~24	1,943	2,623	2,646	2,542	2,364	2,165	125	203	244	182	149	105	1	-	-	1	-	-	1	3	10	5	13	4						
25~29	1,194	1,417	1,922	1,975	1,704	1,381	635	853	967	788	611	466	2	1	1	-	1	-	11	19	32	45	46	25						
30~34	668	731	948	1,369	1,283	1,081	1,448	1,634	1,621	1,665	1,409	1,097	2	2	3	1	2	1	45	56	50	81	93	64						
35~39	437	485	524	700	1,060	997	2,473	2,245	2,124	1,930	2,039	1,772	11	7	9	3	3	2	70	67	91	104	128	125						
40~44	255	387	375	471	661	861	3,070	3,068	2,499	2,191	1,964	2,200	16	13	20	10	9	9	80	116	118	152	142	157						
45~49	92	251	362	357	460	570	2,347	3,387	3,158	2,478	2,140	1,980	18	21	30	19	15	9	73	123	156	159	177	178						
50~54	37	95	225	351	372	416	2,100	2,544	3,382	3,081	2,380	2,124	30	32	49	51	34	22	82	99	148	215	187	178						
55~59	30	44	82	227	355	346	2,062	2,198	2,661	3,406	3,075	2,383	64	46	49	76	68	51	45	87	118	195	253	214						
60~64	17	29	31	78	234	329	1,885	2,093	2,251	2,785	3,525	3,070	88	94	83	88	107	107	30	50	91	138	190	244						
65~69	18	14	21	45	75	202	1,337	1,796	1,982	2,215	2,690	3,362	76	123	129	102	110	157	22	28	64	88	140	196						
70~74	7	12	11	20	39	50	892	1,175	1,598	1,789	2,023	2,485	94	120	154	165	164	163	17	19	32	57	80	107						
75~79	5	5	8	15	19	21	656	700	955	1,296	1,444	1,704	120	128	158	187	205	200	5	11	15	23	40	58						
80~84	3	5	4	9	10	14	282	421	477	711	911	1,085	112	127	138	153	192	206	3	8	7	11	28	23						
85歳以上	2	3	7	11	3	7	124	167	279	333	494	689	133	136	172	200	267	303	3	1	2	11	8	8						

※不詳を除く。

資料: 国勢調査

(11) 年齢別(5歳階級)、配偶関係(4区分)別人口 一女一

各年10月1日現在(単位:人)

区分	未婚					有配偶					死別					離別				
	7	12	17	22	27	7	12	17	22	27	7	12	17	22	27	7	12	17	22	27
	平2	平2	平2	平2	平2	平2	平2	平2	平2	平2	平2	平2	平2	平2	平2	平2	平2	平2	平2	平2
総数	6,985	8,558	9,719	10,120	10,067	9,612	10,067	9,612	24,985	24,985	4,747	5,235	5,814	6,209	6,342	1,009	1,313	1,752	2,300	2,898
15~19歳	3,087	3,233	3,363	2,910	2,644	2,527	2,644	2,527	9	13	-	1	-	1	-	-	-	3	1	2
20~24	1,971	2,735	2,659	2,616	2,202	1,904	2,202	1,904	204	164	-	1	-	-	1	8	16	22	27	31
25~29	914	1,178	1,771	1,821	1,688	1,309	1,688	1,309	791	609	1	5	7	2	5	36	46	83	105	98
30~34	300	464	686	1,022	1,097	979	1,097	979	1,648	1,364	10	9	11	13	4	73	88	128	200	153
35~39	180	229	317	506	753	743	753	743	2,370	2,008	33	19	17	19	22	142	119	168	193	291
40~44	181	171	217	284	471	654	471	654	2,315	2,484	79	57	34	31	35	163	184	174	265	274
45~49	94	177	168	208	290	438	290	438	2,497	2,276	126	138	106	80	55	115	241	254	249	311
50~54	56	101	176	163	226	265	226	265	2,798	2,494	198	184	221	164	125	118	146	296	310	274
55~59	55	61	101	182	186	202	186	202	3,229	2,738	293	276	278	341	262	111	135	157	317	326
60~64	58	61	68	103	184	166	184	166	3,437	3,090	520	432	424	400	366	88	118	133	193	345
65~69	41	59	59	62	100	175	100	175	2,535	3,437	614	714	616	585	619	75	84	121	145	197
70~74	22	45	59	60	63	87	63	87	1,593	2,112	807	880	911	788	727	36	71	89	120	115
75~79	13	17	39	55	65	55	65	55	1,172	1,278	857	921	1,072	1,127	966	21	29	76	85	97
80~84	5	15	21	51	53	44	53	44	625	761	672	863	990	1,129	1,163	13	22	26	54	71
85歳以上	8	12	15	77	45	64	45	64	250	379	537	735	1,126	1,529	2,163	10	14	22	36	58

※不詳を除く。

資料: 国勢調査

(12) 世帯の種類(2区分)、世帯人員(10区分)別世帯数及び世帯人員

各年10月1日現在

区分		昭和55年	60	平成2年	7	12	17	22	27
総数	世帯数 (世帯)	16,360	18,726	20,605	25,007	28,422	31,366	33,765	34,739
	世帯人員 (人)	66,220	73,649	77,610	88,691	95,040	97,974	98,435	96,475
一般世帯	総数 (世帯)	16,154	18,687	20,529	24,920	28,310	31,145	33,720	34,685
	1人 (世帯)	1,023	1,563	2,070	2,848	3,687	4,707	6,504	7,370
	2人 (世帯)	2,208	2,849	3,632	5,199	6,697	8,284	9,503	10,661
	3人 (世帯)	2,705	3,202	3,677	4,796	5,844	6,752	7,182	7,161
	4人 (世帯)	4,397	4,760	4,921	5,742	6,147	6,213	6,062	5,566
	5人 (世帯)	2,734	3,022	2,986	3,192	3,149	2,933	2,640	2,420
	6人 (世帯)	1,826	1,949	1,877	1,821	1,629	1,337	1,091	939
	7人 (世帯)	897	1,000	1,018	1,017	871	687	522	394
	8人 (世帯)	263	258	273	249	231	180	163	125
	9人 (世帯)	63	61	58	41	45	37	36	36
	10人以上 (世帯)	38	23	17	15	10	15	17	13
	世帯人員 (人)	65,110	72,563	76,252	87,122	93,171	95,807	96,508	94,391
	一世帯当り人員 (人)	4.03	3.88	3.71	3.50	3.29	3.08	2.86	2.72
の施設世帯等	総数 (世帯)	197	34	43	60	52	38	45	54
	世帯人員 (人)	1,101	1,081	1,300	1,531	1,755	1,901	1,927	2,084

※全体の総数は、不詳を含む。

資料：国勢調査

(13) 住居の種類・住宅の所有の関係別一般世帯数、世帯人員、1世帯当たり人員

各年10月1日現在(単位:世帯、人)

区分	世帯数						世帯人員						1世帯当たり人員					
	平2	7	12	17	22	27	平2	7	12	17	22	27	平2	7	12	17	22	27
住宅に住む一般世帯	20,320	24,732	28,085	30,959	33,346	34,432	75,978	86,885	92,812	95,565	95,978	93,877	3.74	3.51	3.30	3.09	2.88	2.73
主世帯	20,191	24,618	27,881	30,749	33,019	34,113	75,718	86,672	92,325	95,081	95,236	93,231	3.75	3.52	3.31	3.09	2.88	2.73
持ち家	17,099	20,643	22,802	24,401	25,631	26,405	67,031	76,243	79,298	79,113	77,934	76,058	3.92	3.69	3.48	3.24	3.04	2.88
公営借家	482	542	626	695	570	477	1,577	1,628	1,812	1,929	1,483	1,148	3.27	3.00	2.89	2.78	2.60	2.41
民営借家	2,368	3,119	4,153	5,353	6,543	7,049	6,396	7,923	10,377	13,233	15,134	15,558	2.70	2.54	2.50	2.47	2.31	2.21
給与住宅	242	314	300	300	275	182	714	878	838	806	685	467	2.95	2.80	2.79	2.69	2.49	2.57
間借り	129	114	204	210	327	319	260	213	487	484	742	646	2.02	1.87	2.39	2.30	2.27	2.03
住宅以外に住む一般世帯	209	188	225	186	374	253	274	237	359	242	530	514	1.31	1.26	1.60	1.30	1.42	2.03

資料:国勢調査

(14) 65歳以上の世帯員のいる一般世帯数及び65歳以上の世帯人員

各年10月1日現在(単位:世帯、人)

区分	総数		65歳以上の世帯員のいる一般世帯数					65歳以上の世帯人員					
	総数	合計	核家族	夫婦のみ	その他	非親族	単独	合計	核家族	夫婦のみ	その他	非親族	単独
昭和60年	5,977	5,568	1,274	712	4,294	4	405	7,683	1,811	1,098	5,463	4	405
平成2年	7,071	6,458	1,898	1,077	4,560	6	607	9,440	2,793	1,710	6,034	6	607
7	8,640	7,731	2,809	1,571	4,922	11	898	11,865	4,204	2,569	6,752	11	898
12	10,348	9,013	3,979	2,176	5,034	3	1,332	14,432	6,120	3,694	6,977	3	1,332
17	12,057	10,300	5,383	2,862	4,917	14	1,743	17,010	8,354	4,899	6,899	14	1,743
22	13,958	11,591	7,040	3,715	4,551	92	2,275	20,068	11,131	6,477	6,538	124	2,275
27	16,389	13,259	9,162	4,855	4,097	78	3,052	24,277	14,865	8,652	6,247	113	3,052

資料: 国勢調査

## (15) 労働力状態、男女別15歳以上人口

各年10月1日現在(単位:人)

区分	総数	労働力							非労働力
		総数	就業者					完全失業者	
			総数	主に仕事	家事のほか仕事	通学のかたわら仕事	休業者		
昭和60年		35,555	34,292	28,670	5,032	190	400	1,263	20,301
男	26,180	19,912	19,340	172	115	285	851	5,381	
女	29,761	14,792	9,330	4,860	75	115	412	14,920	
平成2年		37,807	36,704	31,446	4,628	283	347	1,103	23,317
男	28,694	21,935	20,578	218	156	234	749	6,742	
女	32,480	15,872	10,868	4,410	127	113	354	16,575	
7		44,908	43,063	36,243	5,833	543	444	1,845	26,705
男	33,752	26,166	24,140	258	289	294	1,185	7,544	
女	37,936	18,742	12,103	5,575	254	150	660	19,161	
12		48,234	45,624	38,426	5,797	739	662	2,610	30,290
男	36,682	27,551	24,872	299	356	406	1,618	9,012	
女	42,018	20,683	13,554	5,498	383	256	992	21,278	
17		50,252	46,848	38,756	6,598	788	706	3,404	31,701
男	38,505	28,371	24,960	380	387	420	2,224	9,610	
女	44,225	21,881	13,796	6,218	401	286	1,180	22,091	
22		84,090	45,794	37,868	6,301	834	791	3,829	32,354
男	39,232	27,479	23,507	443	477	480	2,572	10,700	
女	44,858	22,144	14,361	5,858	357	311	1,257	21,654	
27		83,001	45,717	37,021	6,960	872	864	2,369	32,580
男	38,727	25,892	22,728	619	494	464	1,587	11,659	
女	44,274	22,194	14,293	6,341	378	400	782	20,921	

※全体の総数は、不詳を含む。

資料: 国勢調査

(16) 産業(大分類)、従業上の地位(5区分)、男女別15歳以上就業者数 - 総数 -

各年10月1日現在(単位:人)

区分	総数※1					雇用者					役員					雇人のある事業主					雇人のない事業主※2					家族従業者				
	平7	12	17	22	27	平7	12	17	22	27	平7	12	17	22	27	平7	12	17	22	27	平7	12	17	22	27	平7	12	17	22	27
総数	43,063	45,624	46,848	45,794	45,717	31,372	34,337	35,335	34,579	34,836	1,461	1,608	1,562	1,680	1,697	1,432	1,654	1,678	1,423	1,302	4,658	4,371	4,731	4,342	4,288	4,138	3,653	3,539	2,957	2,647
農 業	4,727	4,385	4,301	3,627	3,533	509	678	806	709	827	12	35	34	55	44	28	273	277	286	287	1,945	1,517	1,447	1,136	1,067	2,233	1,882	1,737	1,439	1,303
林業・狩猟業	26	19	18	33	24	9	9	4	25	14	-	-	-	-	-	4	2	3	3	2	6	5	9	3	8	7	3	2	2	-
漁業・水産養殖業	649	557	483	435	369	80	70	50	33	36	-	3	-	-	2	66	47	53	55	63	296	265	245	205	134	207	172	135	142	130
鉱 業	32	42	7	11	9	30	32	7	11	8	-	-	-	-	1	-	3	-	-	-	1	2	-	-	-	1	5	-	-	-
建設業	5,466	5,421	4,935	4,298	4,130	3,630	3,592	3,047	2,703	2,502	384	400	375	357	386	436	388	395	280	263	585	669	714	676	685	431	372	404	282	275
製造業	4,576	4,407	4,077	3,528	3,804	3,994	3,907	3,563	3,002	3,300	148	140	142	113	126	67	64	55	50	51	243	192	214	267	218	124	104	103	96	93
電気・ガス・水道・熱供給業	192	290	214	245	257	188	287	213	240	254	4	3	1	5	3	-	-	-	-	-	-	-	-	-	-	-	-	-	-	-
情報通信業	2,735	2,920	2,287	2,333	2,122	2,410	2,571	1,032	1,025	1,022	72	62	55	67	64	20	28	7	4	-	221	237	37	39	70	12	22	7	8	3
運輸業								1,961	2,028	1,836			58	58	60			21	16	17			230	215	186			17	16	10
卸・小売業	9,821	10,266	8,833	8,506	7,572	7,561	8,048	7,090	7,066	6,326	410	455	371	376	347	481	478	309	224	187	616	587	571	448	378	751	698	491	389	302
飲食・宿泊業			2,200	2,577	2,539			1,611	2,029	2,015			43	61	50			197	171	141			129	123	139			220	192	180
金融・保険業	1,188	1,240	1,177	1,100	983	1,105	1,133	1,074	1,011	889	22	32	17	40	34	9	8	12	3	9	42	60	65	41	41	10	7	9	5	4
不動産業	454	532	641	782	881	332	414	471	584	675	52	67	61	88	100	19	11	17	12	16	36	33	69	72	59	15	7	23	25	25
医療・福祉			4,890	5,380	6,059			4,640	5,104	5,744			66	100	111			73	64	64			59	67	63			52	44	45
教育・学習支援業			2,065	2,052	2,154			1,827	1,827	1,932			25	29	34			30	27	29			164	156	145			19	12	12
複合サービス事業			713	451	596			697	442	581			15	8	10			-	-	-			1	1	1			-	-	-
学術研究・専門・技術サービス業	11,539	13,761				9,884	11,840				353	407				301					659	787				342	377			
生活関連サービス業・娯楽業			6,977					5,417	1,557	1,526			293	62	51			224	94	62			740	206	220			303	103	81
サービス業(他に分類されないもの)				2,969	3,131			2,347	2,424					147	152				45	42				347	424			81	74	
公 務	1,533	1,586	1,461	1,371	1,335	1,533	1,586	1,461	1,371	1,335	-	-	-	-	-	-	-	-	-	-	-	-	-	-	-	-	-	-	-	-
分類不能	125	198	431	1,780	1,863	107	170	364	721	778	4	4	6	22	19	1	2	5	35	20	8	17	37	138	224	5	4	17	63	56

※1 従業上の地位不詳を含む。

※2 「家庭内職者」を含む。

資料：国勢調査

(17) 産業(大分類)、従業上の地位(5区分)、男女別15歳以上就業者数 - 男 -

各年10月1日現在(単位:人)

区分	総数※1					雇用者					役員					雇人のある事業主					雇人のない事業主※2					家族従業者				
	平7	12	17	22	27	平7	12	17	22	27	平7	12	17	22	27	平7	12	17	22	27	平7	12	17	22	27	平7	12	17	22	27
	総数	24,981	25,933	26,147	24,907	24,305	17,848	18,913	18,875	17,767	17,426	1,266	1,189	1,281	1,291	1,291	1,227	1,397	1,446	1,209	1,100	3,814	3,511	3,789	3,452	3,290	935	846	846	846
農 業	2,302	2,080	2,079	1,832	1,825	105	140	188	202	274	22	23	34	31	31	23	258	261	274	269	447	392	368	335	328	2	-	-	-	-
林業・狩猟業	20	14	16	27	22	8	7	4	21	12	-	-	-	-	-	4	2	3	3	2	6	5	9	3	8	2	-	-	-	-
漁業・水産養殖業	542	464	401	346	288	78	65	44	32	31	-	-	-	-	-	66	47	53	55	62	206	264	245	201	131	102	85	59	58	58
鉱 業	25	30	6	11	8	24	22	6	11	7	-	-	-	-	-	1	3	-	-	-	1	2	-	-	-	-	3	-	-	-
建設業	4,522	4,588	4,211	3,705	3,506	3,045	3,076	2,643	2,344	2,130	331	290	294	308	308	434	384	392	279	260	582	663	712	672	683	152	134	174	116	106
製造業	2,763	2,741	2,568	2,158	2,286	2,400	2,404	2,226	1,826	1,974	126	118	120	89	100	63	58	51	46	42	145	138	145	172	131	29	23	26	25	25
電気・ガス・水道・熱供給業	153	257	189	214	229	149	254	188	209	226	4	3	1	5	3	-	-	-	-	-	-	-	-	-	-	-	-	-	-	-
情報通信業	2,406	2,504	2,039	2,066	1,874	2,103	2,189	803	756	799	63	54	48	56	56	19	24	7	4	-	220	233	29	32	54	1	4	-	1	-
運輸業	5,077	4,959	4,223	4,007	3,400	3,880	3,743	3,224	3,172	2,673	301	337	263	269	249	361	348	245	177	139	414	396	396	305	249	140	135	94	84	73
飲食・宿泊業	928	992	954	928	954	650	716	650	716	689	29	40	29	40	35	7	7	10	3	4	30	34	49	27	27	2	-	-	-	-
金融・保険業	510	529	539	448	410	454	461	464	383	347	17	27	15	35	30	7	7	10	3	4	30	34	49	27	27	2	-	-	-	-
不動産業	285	344	415	501	548	199	257	300	361	408	41	47	44	69	70	19	10	15	9	15	25	28	55	58	45	1	2	1	4	5
医療・福祉	956	1,071	1,325	956	1,325	805	907	805	907	1,156	-	-	36	60	66	-	-	67	58	52	41	45	43	43	43	7	1	1	1	1
教育・学習支援業	965	952	951	952	951	891	881	891	881	874	20	20	20	20	22	-	-	13	10	11	36	36	36	36	38	5	5	5	4	4
複合サービス事業	486	263	374	486	374	470	5034	470	255	360	15	8	15	8	10	-	-	-	-	-	1	-	1	-	1	-	-	-	-	-
学術研究・専門・技術サービス業	5,151	6,142	3,897	795	847	4,210	5,034	2,932	504	538	321	281	76	87	230	254	48	43	48	43	371	465	163	178	59	68	4	1	1	
生活関連サービス業・娯楽業	746	741	1,936	1,932	1,932	746	741	2,932	527	543	234	39	47	39	40	38	172	48	35	502	98	99	99	99	57	25	19	19	19	
サービス業(他に分類されないもの)	1,159	1,164	1,090	1,004	919	1,159	1,164	1,090	1,004	919	-	-	-	-	-	-	-	-	-	-	-	-	-	-	-	-	-	-	-	-
公務	66	117	252	984	956	54	97	206	372	375	4	3	5	16	15	1	2	4	27	15	7	15	29	103	135	-	-	-	-	-
分類不能	66	117	252	984	956	54	97	206	372	375	4	3	5	16	15	1	2	4	27	15	7	15	29	103	135	-	-	-	-	-

※1 従業上の地位不詳を含む。

※2 「家庭内職者」を含む。

資料：国勢調査



(18) 産業(大分類)、従業上の地位(5区分)、男女別15歳以上就業者数 - 女 -

各年10月1日現在(単位:人)

区分	総数※1					雇用者					役員					雇人のある事業主					雇人のない事業主※2					家族従業者				
	平7	12	17	22	27	平7	12	17	22	27	平7	12	17	22	27	平7	12	17	22	27	平7	12	17	22	27	平7	12	17	22	27
	総数	18,082	19,691	20,701	20,887	21,412	13,524	15,424	16,460	16,812	17,410	305	342	373	399	406	205	257	232	214	202	844	860	942	890	998	3,203	2,807	2,693	2,210
農業	2,425	2,305	2,222	1,795	1,710	404	538	618	507	555	2	13	11	21	13	5	15	16	12	18	228	249	208	149	146	1,786	1,490	1,369	1,104	975
林業・狩猟業	6	5	2	6	2	1	2	-	4	2	-	-	-	-	-	-	-	-	-	-	-	-	-	-	-	5	3	2	2	-
漁業・水産養殖業	107	93	82	89	81	2	5	6	1	5	-	-	-	-	-	-	-	-	-	-	-	-	-	-	-	105	87	76	84	72
鉱業	7	12	1	-	1	6	10	1	-	1	-	-	-	-	-	-	-	-	-	-	-	-	-	-	-	1	2	-	-	-
建設業	944	833	724	593	624	585	516	404	359	372	75	69	85	63	78	2	4	3	1	3	3	6	2	4	2	279	238	230	166	169
製造業	1,813	1,666	1,509	1,370	1,518	1,594	1,503	1,337	1,176	1,326	22	22	22	24	26	4	6	4	4	9	98	54	69	95	87	95	81	77	71	68
電気・ガス・水道・熱供給業	39	33	25	31	28	39	33	25	31	28	-	-	-	-	-	-	-	-	-	-	-	-	-	-	-	-	-	-	-	-
情報通信業	329	416	251	294	250	307	382	229	269	223	9	8	7	11	8	1	4	-	-	-	1	4	8	7	16	11	18	7	7	3
運輸業			248	267	248			220	244	220			12	8	14			1	-	1			175	143	129	611	563	397	305	229
卸・小売業	4,744	5,307	4,610	4,499	4,172	3,701	4,305	3,866	3,894	3,653	109	118	108	107	98	120	130	64	47	48	202	191	57	43	51					
飲食・宿泊業			1,272	1,585	1,585			961	1,313	1,326			14	21	15			64	59	44										
金融・保険業	678	711	638	652	573	651	672	610	628	542	5	5	2	5	4	2	1	2	-	-	5	12	16	14	14	8	7	8	5	4
不動産業	169	188	226	281	333	133	157	171	223	267	11	20	17	19	30	-	1	2	3	1	11	5	14	14	14	14	5	22	21	20
医療・福祉			3,934	4,309	4,734			3,835	4,197	4,588			30	40	45			6	6	12			18	22	20			45	43	44
教育・学習支援業			1,100	1,100	1,203			936	946	1,058			5	9	12			17	17	18			128	120	107			14	7	8
複合サービス事業			227	188	222			227	187	221			-	-	-			-	-	-			-	-	-			-	-	-
学術研究・専門・技術サービス業	6,388	7,619		355	399	5,674	6,806		240	274	72	86		16	16	71	96		6	6	288	322		39	48	283	309		54	53
生活関連サービス業・娯楽業			3,080	1,277	1,209			2,485	1,030	983			59	15	12			52	46	27			238	108	121			246	78	62
サービス業(他に分類されないもの)				1,033	1,199				847	949				34	31				5	4				89	147				57	30
公務	374	422	371	367	416	374	422	371	367	416	-	-	-	-	-	-	-	-	-	-	-	-	-	-	-	-	-	-	-	-
分類不能	59	81	179	796	907	53	73	158	349	403	-	1	1	6	4	-	-	1	8	5	1	2	8	35	89	5	4	10	46	39

※1 従業上の地位不詳を含む。

※2 「家庭内職者」を含む。

資料：国勢調査

(19) 職業(大分類)、男女別15歳以上就業者数

(単位:人)

区分	総数												男						女					
	昭60	平2	7	12	17	22	27	昭60	平2	7	12	17	22	27	昭60	平2	7	12	17	22	27			
総数	34,292	36,704	43,063	45,624	46,848	45,794	45,717	19,912	21,186	24,981	25,933	26,147	24,907	24,305	14,380	15,518	18,082	19,691	20,701	20,887	21,412			
専門的・技術的職業従事者	3,104	3,765	5,131	5,894	6,038	6,121	6,651	1,479	1,859	2,580	2,997	2,826	3,020	3,236	1,625	1,906	2,551	2,897	3,212	3,101	3,415			
管理的職業従事者	888	940	1,296	914	869	835	889	815	870	1,191	819	768	704	738	73	70	105	95	101	131	151			
事務従事者	5,488	6,209	7,617	8,216	8,376	7,621	7,660	2,033	2,227	2,729	2,920	3,043	2,800	2,752	3,455	3,982	4,888	5,296	5,333	4,821	4,908			
販売従事者	4,827	5,099	6,404	7,195	7,380	6,969	6,487	2,850	2,966	3,926	4,509	4,440	3,808	3,482	1,977	2,133	2,478	2,686	2,940	3,161	3,005			
サ一ビス職業従事者	2,241	2,593	3,344	4,283	5,035	5,788	5,960	631	770	1,002	1,373	1,594	1,695	1,770	1,610	1,823	2,342	2,910	3,441	4,093	4,190			
保安職業従事者	415	435	577	617	743	751	741	410	431	562	604	724	733	722	5	4	15	13	19	18	19			
農林漁業作業者	6,879	5,796	5,355	4,885	4,666	3,978	3,728	3,737	3,174	2,887	2,560	2,516	2,241	2,130	3,142	2,622	2,468	2,325	2,150	1,737	1,598			
運輸通信従事者	1,792	1,929	2,143	2,056	1,978	-	-	1,723	1,848	2,056	1,969	1,888	-	-	69	81	87	87	90	-	-			
技能工・採掘・製造・建設作業者及び労務作業者	8,576	9,904	11,085	11,379	11,344	-	-	6,198	7,024	7,991	8,071	8,101	-	-	2,378	2,880	3,094	3,308	3,243	-	-			
採鉱採石作業者	11	-	-	-	-	-	-	11	-	-	-	-	-	-	-	-	-	-	-	-	-			
生産工程従事者	-	-	-	-	-	4,459	4,357	-	-	-	-	-	2,950	2,754	-	-	-	-	-	1,509	1,603			
輸送・機械運転従事者	-	-	-	-	-	2,041	1,921	-	-	-	-	-	1,982	1,863	-	-	-	-	-	59	58			
建設・採掘従事者	-	-	-	-	-	2,705	2,619	-	-	-	-	-	2,620	2,547	-	-	-	-	-	85	72			
運輸・清掃・包装等従事者	-	-	-	-	-	2,791	2,915	-	-	-	-	-	1,386	1,387	-	-	-	-	-	1,405	1,528			
分類不能の職業	71	34	111	185	419	1,735	1,789	25	17	57	111	247	968	924	46	17	54	74	172	767	865			

資料: 国勢調査

(20) 常住人口及び昼間人口

各年10月1日現在(単位:人)

区分	常住人口	昼間人口	流入人口	流出人口
平成7年	88,653	69,077	4,761	24,337
12	94,926	74,034	5,305	26,197
17	97,708	77,307	5,647	26,048
22	98,435	79,125	5,631	26,117
27	96,475	78,306	6,312	24,481

※年齢不詳は含まない。

資料:国勢調査

(21) 15歳以上就業者数及び通学者数

平成27年10月1日現在(単位:人)

区分	他市町村からの従業・通学(流入)			他市町村への従業・通学(流出)		
	計	従業	通学	計	従業	通学
総計	6,312	5,736	576	24,481	20,783	3,698
県外	757	690	67	1,290	1,174	116
県内	5,555	5,046	509	23,191	19,609	3,582
福岡市	5,023	4,601	422	21,863	18,489	3,374
筑紫野市	33	28	5	68	59	9
春日市	63	58	5	94	88	6
大野城市	67	59	8	112	106	6
太宰府市	28	18	10	143	75	68
那珂川町	63	58	5	102	102	-

※通学者は、15歳未満を含む。

資料:国勢調査

## (22) 住民基本台帳人口

各年4月1日現在(単位:世帯、人)

区分	世帯数	人口			女100人に 対する人口 性比(%)
		総数	男	女	
昭和48年	13,059	57,272	-	-	-
49	13,593	58,163	-	-	-
50	14,078	59,456	-	-	-
51	14,719	61,357	-	-	-
52	15,214	62,713	-	-	-
53	15,714	64,248	-	-	-
54	16,193	65,491	-	-	-
55	16,600	66,416	-	-	-
56	17,005	67,203	-	-	-
57	17,530	68,623	33,114	35,509	93.3
58	18,034	69,818	33,717	36,101	93.4
59	18,651	71,569	34,600	36,969	93.6
60	19,234	73,520	35,601	37,919	93.9
61	19,663	74,644	36,145	38,499	93.9
62	19,971	75,457	36,494	38,963	93.7
63	20,285	76,269	36,845	39,424	93.5
平成元年	20,622	76,849	37,104	39,745	93.4
2	21,021	77,696	37,476	40,220	93.2
3	21,642	79,089	38,114	40,975	93.0
4	22,574	81,369	39,211	42,158	93.0
平成5年	23,408	83,528	40,212	43,316	92.8
6	24,514	86,349	41,595	44,754	92.9
7	25,562	88,854	42,808	46,046	93.0

区分	世帯数	人口			人口性比 (%)※
		総数	男	女	
8	26,604	91,175	43,905	47,270	93
9	27,373	92,719	44,615	48,104	93
10	28,018	93,502	44,904	48,598	92
11	28,845	94,877	45,509	49,368	92
12	29,607	96,079	46,022	50,057	92
13	30,237	97,029	46,467	50,562	92
14	31,003	97,907	46,917	50,990	92
15	31,742	98,608	47,230	51,378	92
16	32,368	99,263	47,482	51,781	92
17	32,958	99,462	47,526	51,936	91.5
18	33,847	99,778	47,675	52,103	91.5
19	34,648	100,155	47,834	52,321	91.4
20	35,222	100,362	47,875	52,487	91.2
21	35,842	100,388	47,893	52,495	91.2
22	36,432	100,551	47,963	52,588	91.2
23	36,888	100,184	47,710	52,474	90.9
24	37,398	99,919	47,540	52,379	90.8
25	38,151	100,179	47,691	52,488	90.9
26	38,633	99,885	47,555	52,330	90.9
27	39,174	99,877	47,568	52,309	90.9
28	39,609	99,687	47,461	52,226	90.9
29	40,372	100,131	47,727	52,404	91.1

※女性100人に対する男性の数

※平成25年以降の数値は、外国人を含む

資料:住民基本台帳

(23) 行政区別、男女別人口・世帯数

各年4月1日現在(単位:世帯、人)

区分	人口										世帯数						
	平成9年		平成14年		平成19年		平成24年		平成29年		合計	平9	平14	平19	平24	平29	
	合計	男	女	合計	男	女	合計	男	女	合計							男
高田東	2,428	1,180	1,248	2,560	1,245	1,315	2,571	1,266	1,305	2,604	1,293	1,311	842	921	1,016	1,065	1,213
高田西	2,502	1,226	1,276	2,454	1,216	1,238	2,320	1,129	1,191	2,381	1,120	1,227	805	834	850	937	1,005
池田南	2,807	1,387	1,420	3,482	1,700	1,782	1,660	809	851	1,950	929	1,021	929	1,196	604	651	731
池田北	1,441	700	741	1,381	677	704	1,316	638	678	1,506	749	757	424	443	470	573	615
板持	1,465	714	751	1,785	860	925	1,767	836	931	1,677	812	865	429	556	610	774	834
波多江	10,643	5,207	5,436	11,662	5,698	5,964	11,443	5,550	5,893	12,170	5,821	6,349	3,950	3,429	4,204	4,758	5,221
波多江校区計	931	457	474	1,223	594	629	1,231	603	628	1,338	678	732	291	418	456	551	619
志登	1,918	946	972	1,940	960	980	1,980	973	1,007	1,913	926	987	688	768	780	861	864
酒南	1,395	682	713	1,652	798	854	1,846	885	961	1,896	924	972	444	541	647	686	844
浦志東	565	282	283	538	267	271	485	231	254	520	269	251	491	491	568	637	709
泊一	409	202	207	400	194	206	369	171	198	335	162	173	138	145	146	218	264
泊二	178	88	90	184	91	93	180	85	95	178	88	90	52	53	54	56	56
泊三	5,396	2,657	2,739	7,408	3,611	3,797	7,684	3,722	3,962	7,927	3,917	4,010	1,688	2,460	2,771	3,063	3,497
東原校区計(浦志東)	3,489	1,674	1,795	1,061	496	565	1,088	494	594	1,036	471	565	614	329	356	370	441
浦志西	329	157	172	327	160	167	292	145	147	306	146	160	88	92	94	100	105
浦志南	438	204	234	440	205	235	407	189	218	361	166	195	103	107	110	113	120
新田	380	171	209	468	220	248	525	237	288	514	222	292	129	170	222	236	236
上町中央	1,011	482	529	994	469	525	1,116	541	575	1,168	562	606	619	336	330	409	465
上新町	1,056	483	573	1,013	456	557	1,095	495	600	1,018	457	561	355	371	446	436	499
前原東町	944	462	482	1,054	515	539	1,089	515	574	1,306	659	647	304	363	416	528	538
北本町	248	120	128	214	102	112	182	80	102	190	84	106	85	80	73	79	191
南本町	619	271	348	848	389	459	823	389	434	859	390	469	220	307	311	318	343
前原西町	1,406	659	747	1,671	785	886	1,673	794	879	1,672	772	900	442	557	605	641	703
北新地	1,107	514	593	1,055	503	552	1,102	536	566	1,294	606	688	387	387	450	526	605
筒井町	11,007	5,197	5,810	10,393	4,896	5,497	10,597	4,998	5,599	10,842	5,062	5,780	6,099	3,519	3,944	4,256	4,783
前原校区計	943	442	501	918	437	481	1,067	508	559	1,090	518	572	338	338	412	427	424
上町	737	334	403	801	373	428	876	425	451	873	420	453	267	319	361	382	436
老松町	1,884	890	994	1,771	820	951	1,891	845	1,046	1,800	795	1,005	637	640	755	785	808
荻山町	1,490	726	764	1,477	736	741	1,467	725	742	1,485	708	777	436	470	499	534	589
篠原一	687	326	361	684	331	353	660	324	336	645	303	342	211	230	241	252	275
篠原二	1,348	632	716	1,353	637	716	1,443	680	763	1,452	680	772	430	464	527	552	605
篠原三	1,176	573	603	1,199	559	640	1,245	587	658	1,229	565	664	411	446	501	507	524
中央	176	86	90	244	117	127	251	123	128	223	115	108	58	81	83	91	50
西伏龍団地	214	89	125	186	77	109	195	91	104	104	104	104	79	75	80	80	80
東伏龍団地	8,655	4,098	4,557	8,633	4,087	4,546	9,095	4,308	4,787	8,797	4,104	4,693	2,867	3,063	3,459	3,530	3,850
伊都の杜							482	236	246	482	236	246					139
前原南校区計							9,250	4,362	4,888	9,250	4,362	4,888					

(23) 行政区別、男女別人口・世帯数

各年4月1日現在(単位:世帯、人)

区分	人口										世帯数									
	平成9年		平成14年		平成19年		平成24年		平成29年		合計	平9	平14	平19	平24	平29				
	合計	男	女	合計	男	女	合計	男	女	合計	男	女	合計	男	女					
荻浦	1,233	617	616	1,444	704	740	1,575	748	827	1,599	754	845	1,740	814	926	372	481	565	603	704
南風台一丁目	2	1	1	498	246	252	909	442	467	1,013	480	533	1,000	477	523	1	143	266	298	311
南風台二丁目	4	2	2	344	171	173	520	261	259	581	277	304	568	253	315	1	107	173	188	199
南風台三丁目	130	70	60	365	180	185	361	179	182	353	175	178	351	178	178	40	107	109	111	117
南風台四丁目	175	86	89	341	158	183	329	154	175	388	184	204	378	188	190	53	94	95	126	130
南風台五丁目	3	2	1	313	147	166	1,158	556	602	1,326	632	694	1,309	617	692	1	99	352	410	430
南風台六丁目	61	32	29	111	56	55	172	87	85	256	128	128	284	136	148	13	32	62	90	96
南風台七丁目	51	25	26													21				
美咲が丘一丁目	233	120	113													67				
美咲が丘二丁目	5	2	3													1				
美咲が丘三丁目																				
美咲が丘東				795	389	406	1,182	570	612	1,253	619	634	1,224	598	626	239	364	403	422	422
美咲が丘西				690	328	362	1,108	530	578	1,283	602	681	1,281	614	667	215	340	409	434	434
多久	646	320	326	644	308	336	624	302	322	636	309	327	732	359	373	219	244	242	261	307
南風校区計	2,543	1,277	1,266	5,545	2,687	2,858	7,938	3,829	4,109	8,688	4,160	4,528	8,867	4,229	4,638	789	1,761	2,568	2,899	3,150
東	665	327	338	679	352	327	692	349	343	639	319	320	580	296	284	180	202	223	213	212
神在一	540	262	278	496	234	262	492	241	251	480	230	250	457	221	236	145	152	168	181	187
神在二	951	454	497	1,028	478	550	1,011	481	530	1,036	500	536	1,095	521	574	285	332	354	399	442
神在三	1,847	890	957	1,805	870	935	1,681	813	868	1,612	766	846	1,569	738	831	547	573	605	651	651
神在四	1,049	493	556	941	448	493	960	441	519	842	370	472	819	362	457	333	326	366	362	378
神在五	565	270	295	505	228	277	467	208	259	436	195	241	404	184	220	162	172	170	180	180
岩本	387	196	191	353	178	175	377	193	184	362	185	177	328	166	162	106	110	128	129	126
加布里東	1,658	783	875	1,670	784	866	1,729	824	905	1,707	809	898	1,661	792	869	464	522	609	658	689
加布里中	275	131	144	249	114	135	227	101	126	234	109	125	208	98	110	84	81	84	92	97
加布里西	274	125	149	267	121	146	235	103	132	222	100	122	177	74	103	86	85	84	96	91
加布里校区計	8,211	3,931	4,280	7,993	3,807	4,186	7,871	3,754	4,117	7,570	3,583	3,987	7,289	3,452	3,846	2,392	2,531	2,759	2,915	3,053
白糸	199	95	104	179	86	93	174	89	85	133	58	75	109	46	63	66	66	77	38	36
川付	251	126	125	245	116	129	250	117	133	236	107	129	221	101	120	68	71	83	78	80
長野	530	256	274	525	252	273	523	251	272	538	268	270	478	237	241	135	143	158	208	221
飯原	451	216	235	424	197	227	389	179	210	339	151	188	324	140	184	101	101	101	109	117
本	842	402	440	845	403	442	808	374	434	719	342	377	755	360	395	222	232	256	267	290
瀬戸	232	111	121	230	114	116	203	97	106	175	85	90	166	78	88	60	64	63	62	63
長糸校区計	2,505	1,206	1,299	2,448	1,168	1,280	2,347	1,107	1,240	2,140	1,011	1,129	2,053	962	1,091	652	677	738	762	807
曹	106	50	56	105	48	57	95	43	52	86	39	47	78	37	41	23	24	25	28	29
高野	138	59	79	120	51	69	110	46	64	92	38	54	81	36	45	31	32	30	30	29
高上	174	84	90	171	78	93	159	73	86	145	68	77	134	62	72	44	56	54	59	62
山北	90	43	47	81	41	40	72	36	36	64	31	33	56	27	29	18	20	22	24	22
三坂	251	111	140	238	107	131	234	111	123	211	98	113	196	90	106	54	57	65	66	70
香力	378	207	171	374	188	186	362	183	179	363	178	185	337	164	173	107	114	118	124	132
蔵持	468	231	237	451	225	226	448	222	226	417	208	209	386	194	192	120	122	128	141	148
有田	545	268	277	510	243	267	489	231	258	466	221	245	467	222	245	147	157	168	179	178
平原	98	44	54	83	41	42	83	43	43	76	37	39	69	34	35	25	25	27	25	24
東蔵持	181	88	93	183	89	94	183	89	94	192	97	99	211	107	104	50	54	56	62	72
有田中央	976	504	472	1,004	510	494	1,002	496	506	1,118	562	556	1,248	618	630	274	305	357	431	499
県営有田団地				276	128	148	283	133	150	274	123	151	242	116	126	106	106	106	107	103
曹	371	178	193	344	170	174	353	166	187	325	160	165	334	169	165	105	103	124	127	138
雷山校区計	3,776	1,867	1,909	3,940	1,919	2,021	3,873	1,872	2,001	3,829	1,860	1,969	3,839	1,876	1,963	998	1,168	1,280	1,403	1,506

(23) 行政区別、男女別人口・世帯数

各年4月1日現在(単位:世帯、人)

区分	人口												世帯数							
	平成9年			平成14年			平成19年			平成24年			平成29年			平19	平24	平29		
	合計	男	女	合計	男	女	合計	男	女	合計	男	女	合計	男	女					
	合計	男	女	合計	男	女	合計	男	女	合計	男	女	合計	男	女					
瑞梅寺	208	95	113	183	86	97	172	79	93	131	61	70	125	61	64	53	59	57	61	
井原	1,121	556	565	1,041	517	524	970	478	492	909	444	465	887	410	477	273	280	306	318	
三原	1,287	643	644	1,279	659	620	1,225	629	596	1,149	593	556	1,048	535	513	372	385	411	433	450
曹粮	2,524	1,246	1,278	2,598	1,290	1,308	2,492	1,227	1,265	2,390	1,182	1,208	2,353	1,169	1,184	727	791	855	915	969
井田	290	152	138	272	138	134	240	122	118	244	115	129	227	103	124	70	72	73	80	83
高来寺	229	105	124	252	121	131	228	109	119	211	94	117	206	90	116	70	84	79	87	89
大門	696	332	364	647	312	335	595	285	310	559	272	287	507	251	256	181	187	194	205	199
高祖	1,035	500	535	967	456	511	929	444	485	880	415	465	859	411	448	269	277	295	304	328
采永	470	238	232	465	224	241	459	224	235	417	206	211	385	190	195	129	138	150	156	155
西堂	198	94	104	197	91	106	173	81	92	163	74	89	151	67	84	41	42	45	45	45
玉丸	182	86	96	160	78	82	160	77	83	130	61	69	132	61	71	42	41	44	45	53
川原	186	87	99	177	87	90	236	115	121	319	152	167	321	158	163	43	44	46	41	147
怡土校区計	8,426	4,134	4,292	8,238	4,059	4,179	7,879	3,870	4,009	7,502	3,669	3,833	7,201	3,506	3,695	2,273	2,393	2,569	2,774	2,897
前原地域計	61,162	29,574	31,588	66,260	31,932	34,328	68,727	33,010	35,717	69,465	33,187	36,278	70,923	33,929	36,994	18,621	21,522	24,292	26,360	28,764
一貫山	217	111	106	205	101	104	199	97	102	192	94	98	155	74	81	49	51	60	61	62
上深江	375	184	191	375	181	194	359	176	183	333	161	172	325	160	165	100	107	113	114	128
石崎	308	155	153	271	132	139	260	120	140	228	111	117	197	93	104	82	78	82	82	88
瀬吉	127	56	71	193	91	102	183	92	91	172	80	92	168	81	87	52	52	52	54	64
長石	150	73	77	160	76	84	149	70	79	142	66	76	127	57	70	40	47	47	49	48
波石	225	99	126	219	97	122	201	87	114	187	80	107	173	76	97	50	55	58	60	65
松国	220	108	112	203	93	110	178	75	103	162	75	87	146	66	80	51	53	51	54	58
武	1,049	494	555	1,095	521	574	1,031	485	546	994	469	525	988	441	527	308	344	357	370	430
田中	871	404	467	901	414	487	957	443	514	1,006	475	531	974	452	522	267	305	343	387	397
浜窪	227	102	125	218	99	119	221	101	120	194	91	103	185	90	95	55	60	61	63	69
一貫山校区	3,769	1,786	1,983	3,840	1,805	2,035	3,738	1,746	1,992	3,610	1,702	1,908	3,418	1,590	1,828	1,034	1,152	1,224	1,294	1,409
松末	310	148	162	306	148	158	285	136	149	260	122	138	223	105	118	87	93	83	93	92
下松末	242	114	128	248	119	129	223	105	118	232	109	123	203	93	110	67	74	78	88	83
片山	231	106	125	213	100	113	181	81	100	167	75	92	155	71	84	60	59	58	58	62
湊町	254	113	141	215	89	126	182	76	106	171	72	99	164	73	91	68	68	70	70	73
祇園町	261	128	133	232	110	122	204	99	105	173	82	91	162	79	83	72	72	74	77	77
深江新町	189	96	93	164	85	79	146	81	65	148	78	70	125	71	54	55	51	51	61	53
深江西町	191	86	105	185	83	102	163	70	93	174	72	102	189	83	106	63	63	61	65	75
深江東町	345	165	180	334	159	175	317	139	178	236	108	128	219	100	119	103	99	106	83	84
福永	45	16	29	42	15	27	39	13	26	39	14	25	36	14	22	13	13	12	13	12
榑屋町	229	105	124	248	114	134	246	115	131	220	98	122	224	95	129	65	77	83	80	83
古家町	84	37	47	82	35	47	65	27	38	64	27	37	48	22	26	24	25	26	28	24
本町	187	91	96	179	85	94	167	78	89	153	68	85	134	56	78	59	57	61	61	58
元町	870	413	457	870	424	446	1,008	479	529	995	467	528	990	464	526	255	278	359	377	402
南町	253	111	142	269	121	148	267	118	149	244	107	137	284	112	142	96	97	100	107	117
道元	455	218	237	447	215	232	465	224	242	442	207	235	440	208	232	125	138	154	157	171
やよひ野	551	274	277	508	246	262	512	245	267	462	216	246	420	193	227	157	156	167	165	172
白浜町	589	251	318	506	236	270	490	215	275	470	220	250	452	209	243	181	172	187	197	208
宮小路堂山	313	148	165	355	169	186	349	160	189	347	167	180	320	152	168	98	123	128	138	137
深江校区	5,718	2,690	3,028	5,736	2,711	3,025	5,687	2,635	3,052	5,361	2,476	2,885	5,126	2,369	2,757	1,711	1,828	1,985	2,045	2,119

(23) 行政区別、男女別人口・世帯数

各年4月1日現在(単位:世帯、人)

区分	人口										世帯数					
	平成9年		平成14年		平成19年		平成24年		平成29年		合計	平9	平14	平19	平24	平29
	合計	男	女	合計	男	女	合計	男	女	合計						
佐波	372	176	196	334	160	174	310	145	165	149	131	133	85	98	99	105
大入	585	265	320	584	262	322	607	325	325	336	293	291	199	233	266	268
福井	728	355	373	827	402	425	815	391	424	417	375	349	200	245	261	275
吉井下	1,300	605	695	1,341	621	720	1,331	615	716	1,473	669	804	366	416	448	584
吉井上	725	357	368	706	350	356	632	316	316	281	281	293	184	184	193	210
鹿家	530	250	280	492	229	263	474	213	261	226	183	165	135	139	141	155
福吉校区	4,240	2,008	2,232	4,284	2,024	2,260	4,169	1,962	2,207	4,157	1,932	2,225	1,161	1,264	1,372	1,609
<b>二丈地域計</b>	<b>13,727</b>	<b>6,484</b>	<b>7,243</b>	<b>13,660</b>	<b>6,540</b>	<b>7,320</b>	<b>13,584</b>	<b>6,343</b>	<b>7,251</b>	<b>13,128</b>	<b>6,110</b>	<b>7,018</b>	<b>3,906</b>	<b>4,244</b>	<b>4,581</b>	<b>5,137</b>
稲留	445	192	253	541	240	301	587	263	324	303	258	262	166	143	177	196
新開	255	117	138	226	110	116	233	112	121	122	114	111	76	73	78	89
吉田	491	250	241	455	217	238	437	206	231	222	193	184	115	114	126	132
井田原	519	259	260	491	236	255	500	239	261	476	237	239	116	127	140	162
松隈	257	115	142	282	130	152	290	136	154	295	139	156	60	73	81	93
馬場	293	145	148	282	134	148	263	122	141	237	106	131	72	80	87	96
津和崎	197	94	103	193	91	102	202	92	110	181	81	100	98	49	54	60
初団地	536	264	272	533	251	282	544	257	287	564	269	295	151	159	173	208
富士屋ヶ丘	383	196	187	388	188	200	365	178	187	358	174	184	111	118	119	133
ひかりが丘	393	193	200	491	244	247	545	273	272	549	271	278	95	125	153	176
師吉	1,391	680	711	1,388	658	730	1,413	679	734	1,471	706	765	386	421	452	582
師吉荘	53	15	38	54	20	34	45	20	25	6	6	6	52	53	44	44
玄海学園	53	15	38	54	20	34	45	20	25	6	6	6	52	53	44	44
師吉団地	418	198	220	338	156	182	336	157	179	330	153	177	127	111	120	139
大浦台	326	160	166	304	142	162	307	147	160	297	137	160	104	108	116	119
大石	634	309	325	637	309	328	916	454	462	601	302	299	193	200	207	234
稲葉	950	466	484	918	457	461	872	432	440	805	402	403	272	277	290	313
薮ヶ坂	148	78	70	137	69	68	136	66	70	121	57	64	32	33	35	40
親山	134	68	66	129	65	64	120	60	60	112	54	58	27	28	29	31
大塚	709	350	359	719	353	366	706	342	364	673	346	367	189	209	230	266
小金丸西	8,532	4,149	4,383	8,678	4,157	4,521	8,992	4,312	4,680	9,021	4,326	4,695	2,332	2,552	2,868	3,198
可也校区	607	294	313	604	298	306	593	286	307	543	269	274	151	162	178	189
榎井真	483	228	255	489	233	256	456	218	238	427	205	222	132	139	144	154
川上	446	209	237	436	202	234	416	190	226	400	185	199	119	127	139	147
大町	336	156	180	339	154	185	331	158	173	324	161	163	79	81	88	98
久米	68	34	34	54	28	26	50	20	30	49	19	30	22	21	22	20
松井	372	171	201	388	172	216	403	183	220	393	175	218	102	115	140	161
本村	551	264	287	487	233	254	448	219	229	381	183	198	148	140	151	148
野北浜	242	123	119	219	108	111	204	101	103	195	93	102	55	53	54	65
間少路	3,105	1,479	1,626	3,016	1,428	1,588	2,901	1,375	1,526	2,712	1,290	1,422	808	838	916	980
桜野校区																



## (23) 行政區別、男女別人口・世帯数

各年4月1日現在(単位:世帯、人)

区分	人口										世帯数						
	平成9年		平成14年		平成19年		平成24年		平成29年		合計	平9	平14	平19	平24	平29	
	合計	男	女	合計	男	女	合計	男	女	合計							男
小富士	588	300	288	569	289	280	565	276	289	270	529	264	152	162	178	184	206
御床	372	188	184	375	175	200	374	172	202	198	330	168	90	90	110	124	125
松原	403	201	202	385	183	202	353	166	187	181	324	173	124	131	129	131	141
眞貝塚	147	70	77	147	70	77	140	64	76	76	144	74	32	35	36	60	63
小富士園	33	22	11	18	12	6	26	17	9	9	—	—	30	17	26	—	—
西貝塚	148	71	77	137	69	68	125	64	61	55	107	51	32	33	34	33	35
香山	431	206	225	424	201	223	407	197	210	192	339	162	110	127	141	142	138
香月	178	74	104	188	86	102	202	93	109	118	203	99	49	59	70	96	88
志摩園	58	13	45	61	12	49	25	8	17	—	—	—	56	60	25	—	—
久家	316	138	178	282	123	159	261	112	149	139	240	110	80	83	86	95	91
船越	747	368	379	726	356	370	715	341	374	321	597	283	180	195	218	215	220
志摩新町	630	294	336	678	319	359	662	309	353	344	604	295	169	196	210	233	231
岐志岡	275	111	164	252	108	144	254	112	142	121	224	107	74	76	85	87	89
岐志浜	569	262	307	577	260	317	597	284	313	326	618	289	170	198	235	245	276
芥屋	917	429	488	906	430	476	896	423	473	453	779	375	270	286	313	323	342
野辺塚ノ浦	151	74	77	147	67	80	141	65	76	72	122	54	36	39	43	48	47
姫島	230	108	122	221	100	121	198	91	107	100	177	79	52	51	52	52	52
引津校区	6,193	2,929	3,264	6,093	2,860	3,233	5,941	2,794	3,147	2,966	5,337	2,556	1,706	1,847	1,991	2,068	2,144
<b>志摩地域計</b>	<b>17,830</b>	<b>8,557</b>	<b>9,273</b>	<b>17,787</b>	<b>8,445</b>	<b>9,342</b>	<b>17,834</b>	<b>8,481</b>	<b>9,353</b>	<b>9,083</b>	<b>16,647</b>	<b>7,974</b>	<b>4,946</b>	<b>5,237</b>	<b>5,775</b>	<b>6,189</b>	<b>6,471</b>
<b>糸島市合計</b>	<b>92,719</b>	<b>44,615</b>	<b>48,104</b>	<b>97,907</b>	<b>46,917</b>	<b>50,990</b>	<b>100,155</b>	<b>47,834</b>	<b>52,321</b>	<b>52,379</b>	<b>100,131</b>	<b>47,727</b>	<b>27,373</b>	<b>31,003</b>	<b>34,648</b>	<b>37,398</b>	<b>40,372</b>

資料:住民基本台帳

## (24) 3地域別年齢3区分別人口割合推移

各年4月1日現在(人)

前原	地域人口	年少人口(0~14歳)		生産年齢人口(15~64歳)		老年人口(65歳~)	
		割合	割合	割合	割合		
平成21年	69,218	10,850	15.7%	45,485	65.7%	12,883	18.6%
平成22年	69,523	10,711	15.4%	45,415	65.3%	13,397	19.3%
平成23年	69,466	10,569	15.2%	45,256	65.1%	13,641	19.6%
平成24年	69,465	10,427	15.0%	44,779	64.5%	14,259	20.5%
平成25年	69,916	10,395	14.9%	44,496	63.6%	15,025	21.5%
平成26年	69,853	10,264	14.7%	43,668	62.5%	15,921	22.8%
平成27年	70,057	10,166	14.5%	43,140	61.6%	16,751	23.9%
平成28年	70,184	10,160	14.5%	42,644	60.8%	17,380	24.8%
平成29年	70,923	10,291	14.5%	42,679	60.2%	17,953	25.3%

二丈	地域人口	年少人口(0~14歳)		生産年齢人口(15~64歳)		老年人口(65歳~)	
		割合	割合	割合	割合		
平成21年	13,403	1,526	11.4%	8,387	62.6%	3,490	26.0%
平成22年	13,339	1,498	11.2%	8,264	62.0%	3,577	26.8%
平成23年	13,244	1,474	11.1%	8,210	62.0%	3,560	26.9%
平成24年	13,128	1,424	10.8%	8,054	61.3%	3,650	27.8%
平成25年	12,980	1,361	10.5%	7,834	60.4%	3,785	29.2%
平成26年	12,872	1,384	10.8%	7,552	58.7%	3,936	30.6%
平成27年	12,770	1,365	10.7%	7,302	57.2%	4,103	32.1%
平成28年	12,682	1,354	10.7%	7,122	56.2%	4,206	33.2%
平成29年	12,561	1,355	10.8%	6,884	54.8%	4,322	34.4%

志摩	地域人口	年少人口(0~14歳)		生産年齢人口(15~64歳)		老年人口(65歳~)	
		割合	割合	割合	割合		
平成21年	17,767	2,327	13.1%	11,183	62.9%	4,257	24.0%
平成22年	17,689	2,289	12.9%	11,050	62.5%	4,350	24.6%
平成23年	17,474	2,217	12.7%	10,899	62.4%	4,358	24.9%
平成24年	17,326	2,145	12.4%	10,670	61.6%	4,511	26.0%
平成25年	17,208	2,123	12.3%	10,503	61.0%	4,657	27.1%
平成26年	17,160	2,077	12.1%	10,219	59.6%	4,864	28.3%
平成27年	17,050	2,036	11.9%	9,952	58.4%	5,062	29.7%
平成28年	16,821	1,984	11.8%	9,675	57.5%	5,162	30.7%
平成29年	16,647	1,955	11.7%	9,420	56.6%	5,272	31.7%

資料:住民基本台帳

## (25) 人口動態

(単位:人、件)

区分	出生		死亡		乳児死亡(生後1年未満)		死産		婚姻件数		離婚件数	
	実数	人口1,000につき	実数	人口1,000につき	実数	出生1,000につき	実数	出生1,000につき	実数	人口1,000につき	実数	人口1,000につき
昭和60年	927	12.6	574	7.8	5	5.4	59	59.8	404	5.5	89	1.2
61	933	12.5	522	7.0	4	4.3	56	56.6	379	5.1	113	1.5
62	833	11.1	523	7.0	9	10.8	34	39.2	341	4.5	109	1.5
63	770	10.2	557	7.4	4	5.2	40	49.4	338	4.5	105	1.4
平成元年	732	9.6	558	7.3	7	9.6	45	57.9	352	4.6	110	1.4
2	744	9.6	611	7.9	1	1.3	45	57.0	379	4.9	99	1.3
3	692	8.7	563	7.1	2	2.9	50	67.4	387	4.9	97	1.2
4	733	9.0	642	7.9	4	5.5	35	45.6	388	4.8	101	1.2
5	773	9.2	630	7.5	2	2.6	43	52.7	446	5.3	117	1.4
6	856	10.2	618	7.4	5	5.8	37	41.4	457	5.4	147	1.8
7	810	9.2	608	6.9	2	2.5	35	41.4	461	5.2	123	1.4
8	903	9.9	612	6.7	3	3.3	33	35.3	516	5.7	131	1.4
9	869	9.5	641	7.0	0	0	39	43.0	462	5.0	163	1.8
10	896	9.6	630	6.8	6	7	42	44.8	536	5.8	165	1.8
11	936	9.9	720	7.6	2	2	29	30.1	524	5.6	213	2.3
12	910	9.6	685	7.2	4	4	40	42.1	468	4.9	204	2.1
13	888	9.3	701	7.3	1	1	40	43.1	459	4.8	224	2.3
14	821	8.5	703	7.3	3	4	42	48.7	469	4.9	216	2.2
15	824	8.5	765	7.9	0	0	37	43.0	505	5.2	239	2.5
16	871	8.9	774	7.9	1	1.1	37	40.7	439	4.5	185	1.9
17	791	8.1	773	7.9	3	3.8	39	47.0	467	4.8	204	2.1
18	817	8.3	775	7.9	2	2.4	31	36.6	470	4.8	225	2.3
19	803	8.2	806	8.2	1	1.2	31	37.2	459	4.7	246	2.5
20	859	8.7	843	8.6	2	2.3	29	32.7	432	4.4	213	2.2
21	787	8.0	848	8.6	5	6.4	23	28.4	412	4.2	226	2.3
22	778	7.9	870	8.9	2	2.6	33	40.7	400	4.1	204	2.1
23	704	7.2	906	9.3	0	0	23	31.6	400	4.1	211	2.1
24	716	7.3	921	9.4	2	2.8	28	37.6	374	3.8	199	2.0
25	704	7.2	918	9.4	1	1.4	7	9.8	401	4.1	165	1.7
26	688	7.0	907	9.3	4	5.8	16	22.7	396	4.0	169	1.7
27	732	7.5	973	9.9	1	1.4	14	18.8	402	4.1	195	2.0
28	695	7.1	993	10.1	1	1.4	9	12.8	349	3.5	192	2.0

資料:人口動態調査

# 第3章

## 經濟



(26) 市内総生産、市民所得

区分	市内総生産											市民所得		1人当たり市民所得			
	産業(A)											(B)		(C)		糸島市	福岡県 平均
	総生産 (A)+(B)-(C)	農林 水産業	鉱工業	建設業	卸売 小売業	サービス 業	その他 の産業	政府サ ービス 生産 者	対家計民 間非營利 サービ ス生 産者	輸入品に課 される税・関 税	帰属利子 等(控除)	糸島市	福岡県	糸島市	福岡県		
百万円	百万円	百万円	百万円	百万円	百万円	百万円	百万円	百万円	百万円	百万円	百万円	百万円	百万円	百万円	百万円	千円	千円
平成13年	200,809	9,443	11,422	18,407	17,777	39,996	75,763	21,731	5,658	611	-	245,542	13,884,548	2,557	2,760		
14	204,783	10,043	12,006	20,389	18,798	40,296	75,365	21,559	5,675	653	-	244,817	13,872,459	2,529	2,753		
15	202,286	9,678	14,166	15,686	18,573	40,907	75,849	21,462	5,287	679	-	246,895	14,077,853	2,533	2,791		
16	202,609	9,362	14,423	15,492	18,500	41,524	75,925	21,412	5,261	711	-	244,492	14,093,240	2,497	2,791		
17	202,011	9,339	15,770	13,539	17,890	42,754	75,384	21,232	5,137	965	-	245,951	14,221,627	2,510	2,816		
18	203,484	8,975	16,312	14,521	17,093	42,476	76,382	21,147	5,356	1,221	-	248,504	14,089,856	2,530	2,876		
19	201,473	9,169	13,230	14,843	16,749	43,938	76,157	21,105	5,061	1,221	-	250,686	14,376,647	2,542	2,841		
20	193,470	8,887	9,933	13,338	16,462	44,305	73,704	20,611	4,850	1,379	-	239,742	13,560,329	2,428	2,679		
21	199,802	8,671	11,889	16,367	17,015	46,159	73,894	20,325	4,489	992	-	239,618	13,551,951	2,424	2,676		
22	195,215	9,252	8,159	14,420	16,628	46,904	74,066	19,725	4,893	1,168	-	243,494	13,901,750	2,474	2,741		
23	193,405	9,209	9,679	11,627	16,489	46,644	73,317	19,716	5,290	1,434	-	244,731	14,015,017	2,496	2,759		
24	198,860	9,265	12,774	13,694	15,360	48,742	72,558	19,394	5,537	1,534	-	243,226	13,943,967	2,486	2,742		
25	199,339	8,849	12,112	13,373	15,690	49,276	73,908	19,088	5,325	1,718	-	246,459	14,127,692	2,522	2,776		
26	201,676	8,217	14,401	12,711	15,869	49,700	73,854	19,460	5,147	2,315	-	245,115	14,045,458	2,520	2,759		

※総生産＝各産業合計－帰属利子等(ただし、四捨五入の処理により、合計と一致しない場合がある。)  
 ※帰属利子等の控除額については、13年度以降は、輸入品に課される税・関税の数値の中に含まれる。  
 資料：市町村民経済計算報告書

(27) 観光入込客数(目的別入込客の状況)

(単位:千人)

区分	目的											合計		
	一般行楽	祭・行事	社寺・文化財 史跡参拝見学		ハイキング		海水浴 一部海水浴含む	キャンプ	釣・観光漁業	フルーツ狩	ゴルフ		修学旅行 一部産業観光含む	その他
			登山	ハイキング										
平成17年	1,155	220	245	62	58	30	52	10	274	-	1453	3,559		
18	1,151	232	274	50	40	14	51	12	264	-	1733	3,821		
19	1,369	218	235	70	48	13	196	7	265	-	1620	4,041		
20	1,600	214	295	73	40	13	174	6	271	-	1652	4,338		
21	1,812	223	290	79	107	10	172	6	281	-	1481	4,461		
22	2,445	159	323	88	122	11	187	4	276	-	889	4,504		
23	2,445	162	303	88	144	13	226	4	280	-	899	4,564		
24	2,675	211	330	96	135	13	234	17	281	-	1046	5,038		
25	3,306	133	341	110	122	13	270	4	284	-	749	5,332		
26	3,576	100	394	110	179	8	363	4	296	-	771	5,801		
27	3,680	113	416	98	170	10	391	4	302	-	953	6,137		

(単位:千人)

区分	目的					合計
	自然	歴史・文化	温泉・健康	スポーツ・レクリエーション	都市型観光	
28	382	445	731	970	3,454	6,329

※平成28年から区分変更あり

資料:福岡県観光入込客推計調査

# 第4章

## 事業所





(28) 産業(大分類)別事業所数及び従業者数

(単位:所、人)

区分	事業所数										従業者数										1事業所当たり従業者数									
	昭56	61	平3	8	13	18	21	24	28	昭56	61	平3	8	13	18	21	24	28	昭56	61	平3	8	13	18	21	24	28			
総数	2,559	2,559	2,824	3,033	3,104	3,041	3,186	2,941	2,947	15,318	15,727	18,990	21,725	23,948	23,576	25,580	22,851	24,484	6.0	6.1	6.7	7.2	7.7	7.8	8.0	8.3				
農林漁業	17	9	10	9	17	13	40	43	40	88	57	43	116	253	149	529	612	641	5.2	6.3	4.3	12.9	14.9	11.5	13.2	14.2	16.0			
鉱業	6	3	2	2	2	-	-	-	-	91	46	43	43	-	-	-	-	-	15	15	22	22	-	-	-	-				
建設業	332	332	370	419	430	394	426	371	339	2,448	2,139	2,335	2,541	2,349	2,022	2,030	1,783	1,714	7.4	6.4	6.3	6.1	5.5	5.1	4.8	5.1				
製造業	151	123	169	162	175	145	162	177	181	1,405	1,083	2,156	2,213	2,319	2,308	2,278	2,334	2,572	9.3	8.8	12.8	13.7	13.3	15.9	14.1	13.2	14.2			
電気・ガス・熱供給・水道業	4	5	6	9	11	9	10	3	1	75	78	92	141	143	94	101	30	24	18.8	15.6	15.3	15.7	13.0	10.4	10.1	10.0	24.0			
情報通信業	81	80	130	142	134	9	17	17	11	764	845	914	1,013	1,137	54	58	55	42	9.4	10.6	7.0	7.1	8.5	6.0	3.4	3.2	3.8			
運輸業	1,143	1,142	1,169	1,237	1,201	109	116	104	90	4,454	4,754	5,559	6,427	7,429	981	1,092	1,216	1,048	3.9	4.2	4.8	5.2	6.2	5.4	5.9	6.1	6.9			
卸売業・小売業	27	37	46	54	46	31	34	41	32	312	443	504	533	433	272	343	422	345	11.6	12.0	11.0	9.9	9.4	8.8	10.1	10.3	10.8			
飲食店・宿泊業	51	54	59	57	60	50	102	85	80	135	200	203	167	233	192	352	294	223	2.6	3.7	3.4	2.9	3.9	3.8	3.5	3.5	2.8			
金融・保険業						235	242	249	308						3,841	4,381	4,553	5,663						16.3	18.1	18.3	18.4			
医療・福祉						138	139	81	98	4,845	5,438	6,410	7,822	8,896	1,378	1,336	418	539	6.8	7.4	7.7	8.6	8.9	10.0	9.6	5.2	5.5			
教育						34	31	23	22						598	466	334	521						17.6	15.0	14.5	23.7			
学習支援業						592	613	593	587						3,067	3,479	2,959	2,972						5.2	5.7	5.0	5.1			
複合サービス事業										701	644	731	709	756	837	930	-	-	18.9	17.9	24.4	23.6	24.4	29.9	34.4	-	-			
サービス業(他に分類されないもの)																														
公務(他に分類されないもの)	37	36	30	30	31	28	27	-	-																					

※昭和53年は6月15日、昭和56年・61年・平成3年・21年は7月1日、平成8年・13年・18年は10月1日現在。  
 ※平成18年までは「事業所・企業統計調査」、平成21年は「経済センサス基礎調査」、平成24年、平成28年は「経済センサス活動調査」による。  
 ※平成21年及び平成24年の「学術研究、専門・技術サービス業」及び「生活関連サービス業、娯楽業」は、「サービス業(他に分類されないもの)」に含む。  
 ※平成24年は「公務(他に分類されないもの)」のデータなし。  
 資料:事業所・企業統計調査、経済センサス

## (29) 経営組織別事業所数及び従業者数

(単位:所、人)

区分	総数										民営						国・公共企業体 地方公共団体			
	事業所数			従業者数							個人		法人		法人のうち会社		法人でない団体		事業所数	従業者数
	事業所数	個人 業主	家族 従業者	有給 役員	雇用者	個人		法人		法人のうち会社		法人でない団体		事業所数	従業者数					
						事業所数	従業者数	事業所数	従業者数	事業所数	従業者数	事業所数	従業者数			事業所数	従業者数			
昭53	2,276	1,622	1,201	518	9,749	1,671	5,363	497	5,870	311	4,240	7	25	101	1,832					
56	2,559	1,770	1,302	745	11,501	1,816	6,317	611	6,978	413	5,376	22	63	110	1,960					
61	2,559	1,710	1,232	721	12,064	1,737	5,798	697	8,024	480	6,075	14	39	111	1,866					
平3	2,824	1,762	736	1,055	15,437	1,818	6,162	884	10,726	642	8,403	20	71	102	2,031					
8	3,033	1,772	587	1,399	17,967	1,790	5,900	1,110	13,575	855	10,371	22	100	111	2,150					
13	3,104	1,689	473	1,520	20,266	1,707	5,426	1,238	16,110	973	12,086	30	130	129	2,282					
18	3,041	1,592	563	1,478	19,943	1,642	4,986	1,260	16,374	979	12,047	25	127	114	2,089					
21	3,186	1,515	439	-	21,786	1,537	4,738	1,529	18,615	1,219	13,667	-	-	101	2,081					
24	2,941	1,409	472	-	19,125	1,422	4,392	1,499	18,389	1,180	13,226	319	5,163	-	-					

※昭和53年は6月15日、昭和56年・61年・平成3年・21年は7月1日、平成8年・13年・18年は10月1日、平成24年は2月1日現在。  
 ※平成18年までは「事業所・企業統計調査」、平成21年は「経済センサス基礎調査」、平成24年は「経済センサス活動調査」による。  
 ※平成24年は「公営(他に)分類されないもの」のデータなし。

資料：事業所・企業統計調査

# 第5章

## 農林水産業



(30) 専兼業別農家数

各年2月1日現在(単位:戸)

区分	総農家数	自給的農家	販売農家 ※2				兼業農家 ※3						
			計	専業農家	男子生産年齢人口が いる世帯 ※1	第1種兼業農家 ※4		世帯主農業主 ※5	第2種兼業農家 ※4	世帯主農業主 ※5	世帯主兼業主		
						世帯主農業主 ※5	世帯主農業主 ※5				恒常的勤務	日雇・臨時雇・出稼ぎ	自営兼業
平成2年	3,618	493	3,125	689	607	2,436	673	564	1,763	257	1,027	148	151
7	3,137	431	2,706	592	475	2,114	631	541	1,483	174	960	91	154
12	2,870	467	2,403	551	388	1,852	537	459	1,315	318	622	53	110
17	2,656	629	2,027	545	360	1,482	460	397	1,022	285	496	42	63
22	2,425	684	1,741	545	326	1,196	377	-	819	-	-	-	-
27	2,145	622	1,523	595	330	928	268	-	660	-	-	-	-

※1 男子15～64歳の世帯員がいる世帯。

※2 経営耕地面積が30a以上又は調査期日前1年間に於ける農産物販売金額が50万円以上の農家。

※3 世帯員の中で年間30日以上他に雇われたものいる農家、または農業以外の自営業によって年間15万円以上の販売金額のあった農家。

※4 兼業より農業のほうの主な兼業農家、第2種兼業農家とは、兼業のほうの主な兼業農家。

※5 世帯主が調査期日前1年間に農業に150日以上従事した兼業農家、または農業に従事した世帯主のうち農業が主の兼業農家。

資料:農林業センサス

(31) 経営耕地の状況

各年2月1日現在(単位:戸、ha)

区分	経営耕地 総面積	田									
		田のある 農家数	面積計	稲を作った田		稲以外の作物のみ		何も作らなかった田			
				農家数	面積	農家数	面積	農家数	面積		
平成2年	4,531	3,449	3,494	3,333	2,525	414	524	1,993	748	874	219
7	4,120	2,994	3,275	2,866	2,615	280	379	1,247	496	764	164
12	3,933	2,729	3,206	2,207	1,925	208	283	1,173	706	1,355	498
17	3,634	1,966	3,040	1,808	1,908	206	395	1,161	853	843	280
22	3,577	1,666	2,995	1,484	1,901	244	541	1,065	863	658	231
27	3,536	1,459	3,053	1,272	2,123	155	612	861	803	388	127

区分	畑のある 農家数	畑(樹園地を除く。)										
		面積計	普通畑		飼料用作物のみ		牧草専用		何も作らなかった畑		樹園地	
			農家数	面積	農家数	面積	農家数	面積	農家数	面積	農家数	面積
平成2年	2,310	520	2,163	387	38	37	20	19	426	88	831	518
7	1,932	482	1,682	360	50	74	13	10	670	111	631	364
12	1,691	436	1,283	324	38	58	15	8	525	89	473	286
17	1,100	374	958	302	37	64	5	7	321	65	348	220
22	981	388	847	293	25	41	14	28	311	66	308	194
27	798	333	640	221	21	30	11	27	263	55	243	149

※四捨五入の処理により、合計と一致しない場合がある。

※平成12年の「稲を作った田」、「稲以外の作物のみ」、「普通畑」、「牧草専用畑」、「何も作らなかった畑」は販売農家のみの農家数及び面積。

資料:農林業センサス

(32) 経営耕地面積規模別農家数(販売農家)

各年2月1日現在(単位:戸)

区分	合計	0.3ha未満	0.3ha～0.5ha	0.5ha～1.0ha	1.0ha～1.5ha	1.5ha～2.0ha	2.0ha～3.0ha	3.0ha～4.0ha	4.0ha～5.0ha	5.0ha～10.0ha	10.0ha以上
平成2年	3,125	24	438	870	668	457	450	127	45	46	
7	2,706	24	375	728	603	388	355	126	43	53	11
12	2,403	15	313	693	509	333	313	109	40	49	29
17	2,027	23	265	570	398	295	238	143		63	32
22	1,741	27	223	485	355	221	218	100		70	42
27	1,512	19	193	413	315	192	166	103		66	45

※例外規定農家(経営耕地面積が30a未満で、調査日前1年間の農産物発売金額が50万円以上あった農家)は、0.3ha未満に含む。

資料:農林業センサス



## (33) 年齢別男女別世帯員数及び就業状態別男女別世帯員数(販売農家)

各年2月1日現在(単位:人)

区分	年齢別世帯員数							就業状態別世帯員数(15歳以上)						
	総数	15歳未満	15～19歳	20～39歳	40～59歳	60歳以上	65歳以上(再掲)	総数	①自家農業だけに従事	②自家農業が主	③その他の仕事の主	その他の仕事だけ従事	仕事に従事しなかった	
	平成2年	18,246	3,664	1,081	4,510	4,306	4,685	3,211	12,610	5,665	399	3,061	1,323	2,162
男	8,962	1,911	557	2,332	2,135	2,027	1,340	-	-	-	-	-	-	
女	9,284	1,753	524	2,178	2,171	2,658	1,871	-	-	-	-	-	-	
7	15,368	2,653	1,075	3,283	3,791	4,566	3,423	11,148	4,699	349	2,650	1,188	2,262	
男	7,487	1,367	587	1,600	1,907	2,026	1,471	5,382	2,059	217	1,808	509	789	
女	7,881	1,286	488	1,683	1,884	2,540	1,952	5,766	2,640	132	842	679	1,473	
12	11,769	1,714	882	2,351	3,048	3,774	3,050	10,055	4,577	320	2,528	880	1,750	
男	5,704	847	455	1,166	1,545	1,691	1,343	4,857	2,081	192	1,637	324	623	
女	6,065	867	427	1,185	1,503	2,083	1,707	5,198	2,496	128	891	556	1,127	
17	9,495	1,089	613	1,903	2,632	3,258	2,747	8,406	3,554	685	1,964	836	1,367	
男	4,610	530	314	968	1,341	1,457	1,216	4,080	1,645	411	1,239	336	449	
女	4,885	559	299	935	1,291	1,801	1,531	4,326	1,909	274	725	500	918	
22	7,540	791	362	1,467	1,977	2,943	2,336	6,749	3,432	3,432	1,771	-	1,546	
男	3,656	390	182	743	985	1,356	1,040	3,266	1,723	1,723	1,008	-	535	
女	3,884	401	180	724	992	1,587	1,296	3,483	1,709	1,709	763	-	1,011	
27	6,050	606	248	1,085	1,392	2,719	2,091	-	-	-	-	-	-	
男	2,982	306	130	581	675	1,290	967	-	-	-	-	-	-	
女	3,068	300	118	504	717	1,429	1,124	-	-	-	-	-	-	

※年齢別世帯員数は、平成2年及び平成7年のみ、自給的農家を含む総農家の世帯員数。  
 ※就業状態別世帯員数は、平成2年のみ16歳以上の世帯員数。また、平成22年は集計区分が変更している。  
 ※就業状態別世帯員数のうち、①+②=農業就業人口、①+②+③=農業従事者数となる。

資料: 農林業センサス

(34) 農業労働力保有状態別農家数(販売農家)

各年2月1日現在(単位:戸)

区分	専従者あり										専従者なし									
	計	60歳未満の男子専従者がいる		男女の専従者がいる		男子の専従者1人以上		専従者は男子だけ		男子の専従者1人		専従者は女子だけ		男子の専従者がいる		計	男女の専従者がいる	男子の専従者だけ	女子の専従者だけ	準専従者もない
		男子専従者	専従者	専従者がいる	専従者がいる	男子の専従者1人以上	男子の専従者1人	男子の専従者1人以上	男子の専従者1人	男子の専従者1人	男子の専従者1人	男子の専従者1人	男子の専従者1人	男子の専従者1人						
平成2年	1,802	1,105	-	292	1,207	-	246	303	144	1,323	621	-	176	526						
7	1,491	821	1,076	224	852	217	202	198	87	1,215	532	-	125	558						
12	1,448	681	999	221	778	254	240	195	101	955	462	-	84	409						
17	1,309	600	933	236	697	236	218	140	80	718	415	-	68	235						
22	1,238	496	858	217	641	261	232	119	55	503	335	-	28	140						
27	1,121	434	727	221	506	282	246	112	46	402	120	138	28	116						

※専従者とは、調査期日前1年間に自営農業に150日以上従事した者をいう。  
 ※準専従者とは、調査期日前1年間に自営農業に60～149日従事した者をいう。

資料：農林業センサス

## (35) 農業雇用(販売農家)

各年2月1日現在(単位:戸、人)

区分	常雇 ※1		臨時雇 ※2		手間替・ゆい(※3)・手伝い(※4)	
	雇入れた農家数 (経営体数)	実人数	雇入れた農家数 (経営体数)	延べ人数	雇入れた農家数 (経営体数)	延べ人数
平成2年	33	46	570	48,130	304	5,166
7	90	319	412	44,976	253	5,906
12	113	440	479	58,630	199	4,448
17	103	399	329	29,697	274	13,937
22	136	502	523	84,708	-	-
27	138	434	364	33,169	-	-

※1 主として農作業(農業経営)のために雇った人で、雇用契約に際し、あらかじめ7か月以上の期間を定めて雇った人をいう。

※2 日雇、季節雇いなど農業経営のために臨時雇いした人。(平成22・27年は、手間替・ゆい、手伝いを含む。)

※3 農家相互間の労力交換により受け入れた労働。

※4 金品の授受をとめない無償の受け入れ労働。他出している子弟が休日などに帰宅などに帰宅して農作業を手伝う場合もこれを含む。

資料: 農林業センサス

(36) 借入耕地のある農家数と面積(販売農家)

各年2月1日現在(単位:戸、ha)

区分	総計		田		畑(樹園地を除く。)		樹園地		期間借地 ※1	
	実農家数	面積	農家数	面積	農家数	面積	農家数	面積	農家数	面積
平成2年	965	699	871	624	192	61	31	14	236	320
7	929	858	846	783	188	65	27	11		
12	971	1,077	894	1,004	179	61	29	12		
17	844	1,263	785	1,194	153	63	21	5		
22	773	1,359	698	1,264	170	88	21	6		
27	706	1,368	628	1,290	155	73	18	6		

※四捨五入の処理により、合計と一致しない場合がある。

※1 過去1年間に期間借地をし、収穫したもの。

資料:農林業センサス

## (37) 農業集落別經營耕地面積(販売農家)

各年2月1日現在(單位:戶、a)

区分	農家数				總計				畑(樹園地を除く。)				樹園地							
	平12	平17	平22	平27	平12	平17	平22	平27	平12	平17	平22	平27	平12	平17	平22	平27				
總計	2,403	2,027	1,734	1,456	383,671	355,140	334,114	216,719	313,004	297,470	277,376	160,176	42,021	35,710	37,404	33,359	28,646	21,960	19,334	23,184
東	50	48	37	33	10,504	9,101	8,803	6,144	7,901	8,023	7,848	5,154	2,535	998	937	970	68	80	18	20
神在	30	30	25	21	3,925	3,841	3,606	2,811	3,255	3,322	2,960	2,077	558	479	616	707	112	40	30	27
加布里	11	12	11	7	3,154	3,268	3,141	1,399	2,990	3,009	2,912	1,326	144	194	189	73	20	65	40	-
岩本	22	20	16	14	6,654	5,656	5,429	2,147	6,402	5,367	5,260	2,002	192	249	149	135	60	40	20	10
荻浦	16	18	16	9	2,872	2,863	3,007	1,864	2,560	2,603	2,830	1,797	262	260	177	67	50	-	-	-
南風台	7	6	5	5	1,937	1,750	1,423	924	1,641	1,534	1,330	820	215	144	86	94	81	72	7	10
筒井町	13	9	9	8	2,421	1,855	2,081	1,593	2,023	1,755	1,755	1,242	398	100	300	321	-	-	26	30
西町	5	4	2	X	393	304	133	X	246	186	80	X	147	118	53	X	-	-	-	X
北新地	9	6	5	5	1,049	998	863	594	987	955	819	403	62	43	44	191	-	-	-	-
本町	5	3	3	X	428	X	X	X	359	X	X	X	39	X	X	X	30	X	-	X
東町	2	2	2	X	X	X	X	X	X	X	X	X	X	X	X	X	-	-	X	X
新田	37	34	27	27	8,823	8,840	7,727	5,016	8,054	8,236	7,247	4,460	657	529	386	481	112	75	94	75
油比	15	13	12	11	2,543	2,417	2,390	2,283	1,669	1,782	1,801	1,689	350	328	328	308	524	307	261	286
泊二	22	10	12	11	2,368	1,377	1,214	1,096	1,738	1,106	1,061	890	625	248	131	202	5	23	22	4
泊一	33	27	19	18	7,505	7,406	6,981	3,247	5,876	6,055	6,010	2,472	1,374	1,102	850	540	255	249	121	235
泊三	13	9	8	1	1,460	1,543	1,676	8	1,327	1,475	1,551	-	133	68	117	-	-	-	8	8
浦志	9	9	6	7	2,087	2,015	2,251	1,260	1,641	1,335	1,031	712	446	670	1,208	540	-	10	12	8
潤	17	14	11	11	2,932	2,290	1,966	1,817	2,851	2,229	1,790	1,761	71	51	176	56	10	10	-	-
志登	18	17	21	18	4,595	4,368	4,638	2,622	4,311	4,163	4,392	2,360	284	205	246	262	-	-	-	-
板持	19	16	10	9	5,673	5,796	6,778	1,492	5,448	5,600	6,584	1,268	170	146	142	144	55	50	52	80
高田	5	6	5	6	908	759	600	594	698	571	444	334	165	178	121	235	45	10	35	25

## (37) 農業集落別經營耕地面積(販売農家)

各年2月1日現在(單位:戸、a)

区分	農家数				總計				田				畑(樹園地を除く。)				樹園地			
	平12	平17	平22	平27	平12	平17	平22	平27	平12	平17	平22	平27	平12	平17	平22	平27	平12	平17	平22	平27
池田	26	26	20	19	4,902	4,607	3,776	2,494	4,592	4,122	3,453	2,364	293	485	323	130	17	-	-	-
波多江	57	47	41	35	11,183	11,511	11,529	6,963	10,774	11,099	11,136	6,465	409	307	279	368	-	105	114	130
雷	16	15	14	12	2,274	1,980	1,955	1,700	2,140	1,706	1,855	1,391	134	274	100	309	-	-	-	-
高野	14	14	14	13	1,966	2,140	2,153	1,900	1,760	1,859	1,934	1,709	206	266	159	181	-	15	60	10
高上	5	4	3	3	606	622	X	349	396	404	X	339	210	218	X	10	-	-	-	-
山北	12	12	11	9	4,252	2,552	1,802	1,313	4,221	2,496	1,769	1,247	31	56	33	61	-	-	-	5
三坂	25	18	14	13	5,136	5,055	5,126	1,745	4,943	4,895	3,554	1,445	173	160	1,572	300	20	-	-	-
香力	13	12	12	7	2,726	2,862	3,048	1,218	2,406	2,436	2,456	1,098	320	426	592	120	-	-	-	-
藏持	27	26	18	16	4,032	4,304	5,034	2,625	3,646	3,877	4,740	2,428	386	427	294	197	-	-	-	-
有田	12	10	6	4	3,057	3,188	2,109	901	2,886	3,040	1,914	856	111	108	195	45	60	40	-	-
平原	8	6	6	6	1,721	1,424	1,713	916	1,449	1,308	1,553	764	272	116	150	92	-	-	10	60
有田中央	15	10	10	9	2,097	1,332	1,753	881	1,865	1,281	1,740	856	232	51	13	25	-	-	-	-
富	16	9	8	3	2,327	1,946	2,366	360	1,902	1,789	2,111	343	335	137	235	17	90	20	20	-
多久	17	16	14	14	4,787	4,450	4,212	2,431	4,231	3,694	3,528	2,122	556	756	604	309	-	-	80	-
篠原	21	21	22	12	5,153	4,832	5,700	1,835	4,517	4,269	4,983	1,550	471	425	492	244	165	138	225	41
白糸	13	10	5	5	1,702	1,132	1,093	812	1,396	1,127	1,078	807	306	5	15	5	-	-	-	-
長野	39	38	37	31	3,667	4,732	4,624	2,379	3,569	4,604	4,386	2,138	48	23	126	141	50	105	112	100
川付	19	16	15	12	2,685	2,609	2,614	1,823	2,458	2,520	2,388	1,586	209	89	226	237	18	-	-	-
瀬戸	22	22	20	19	2,771	2,489	2,349	2,111	2,657	2,367	2,164	1,914	56	96	135	197	58	26	50	-
本	39	33	30	27	5,468	5,612	5,341	4,019	4,939	4,326	4,377	2,966	499	1,266	959	973	30	20	5	80
飯原	62	35	30	44	7,335	2,675	3,337	5,435	6,622	2,370	2,930	4,669	595	215	287	539	118	90	120	227
井原山	10	10	8	8	1,039	896	689	626	984	863	639	626	53	33	50	-	2	-	-	-

## (37) 農業集落別經營耕地面積(販売農家)

各年2月1日現在(單位:戸、a)

区分	農家数				總計				畑(樹園地を除く。)				樹園地			
	平12	平17	平22	平27	平12	平17	平22	平27	平12	平17	平22	平27	平12	平17	平22	平27
瑞梅寺	16	16	10	8	2,507	1,839	1,207	838	2,418	1,813	1,169	751	89	26	38	87
井原	81	83	75	69	13,172	13,644	13,624	10,556	12,458	13,078	12,941	10,014	687	513	676	535
曾根	4	5	2	X	354	222	159	X	291	161	109	X	63	61	50	X
三雲	53	54	49	41	6,992	7,443	6,940	5,351	6,875	7,341	6,711	5,263	117	102	229	88
井田	25	19	15	15	4,768	5,164	5,611	2,373	4,543	4,927	5,404	2,203	225	237	207	170
高来寺	5	5	4	X	1,069	1,580	1,330	X	1,035	1,546	1,312	X	34	34	18	X
大門	21	18	16	15	4,282	4,656	4,115	2,172	4,159	4,582	4,027	2,091	88	59	53	55
高祖	43	43	39	40	7,915	8,162	8,024	6,721	6,111	6,563	6,117	4,385	675	609	852	925
末永	30	29	26	21	3,385	3,489	3,896	2,222	3,335	3,439	3,766	2,202	42	40	130	20
西堂	33	28	25	23	5,141	4,371	3,731	3,715	4,841	4,108	3,421	3,311	280	253	280	364
王丸	11	9	8	6	1,673	1,513	2,037	597	1,625	1,488	2,021	519	48	25	16	23
川原	23	23	21	21	2,490	2,005	1,988	1,826	2,396	1,923	1,888	1,709	36	12	45	87
前原地域計	1,191	1,055	910	801	206,996	193,983	190,476	119,223	186,537	177,069	171,919	103,823	17,127	14,120	15,777	12,360
													3,332	2,794	2,780	3,040

## (37) 農業集落別経営耕地面積(販売農家)

各年2月1日現在(単位:戸、a)

区分	農家数				総計				畑(樹園地を除く。)				樹園地							
	平12	平17	平22	平27	平12	平17	平22	平27	平12	平17	平22	平27	平12	平17	平22	平27				
鹿家	39	24	21	18	4,740	3,545	3,069	3,506	734	488	308	402	135	389	497	280	3,871	2,668	2,264	2,824
吉井上	63	55	50	42	6,917	6,618	6,642	5,238	3,708	3,500	3,400	2,061	550	638	526	560	2,659	2,480	2,716	2,617
吉井下	31	27	11	X	3,310	2,521	1,036	X	1,927	1,310	587	X	136	155	29	X	1,247	1,056	420	X
福井	32	27	23	20	3,820	3,306	2,663	2,476	2,931	2,485	1,298	1,442	130	201	789	204	759	620	576	830
大入	12	13	13	X	2,607	2,356	2,099	X	2,240	2,104	1,831	X	52	117	166	X	315	135	102	X
佐波	37	21	25	22	3,717	2,069	2,249	2,693	1,647	836	1,074	877	179	72	110	132	1,891	1,161	1,065	1,684
真名子	-	-	-	-	-	-	-	-	-	-	-	-	-	-	-	-	-	-	-	-
深江	46	41	32	25	10,053	10,661	8,069	4,204	9,498	10,420	7,905	3,797	347	99	114	147	208	142	50	260
片山	10	7	8	4	2,957	4,175	3,407	836	2,841	4,055	3,173	770	116	120	154	66	-	-	80	-
松末	10	8	9	8	4,689	5,261	5,500	1,909	4,317	5,031	5,275	1,406	177	72	93	133	195	158	132	370
一貴山	28	23	14	15	2,677	2,138	1,607	1,504	2,430	2,012	1,469	1,300	209	85	138	194	38	41	-	10
上深江	28	21	16	9	4,548	4,579	4,446	1,255	4,345	4,417	4,389	1,219	70	27	26	26	133	135	31	10
石崎	15	12	10	9	1,980	2,011	1,986	984	1,940	1,983	1,747	935	40	28	239	49	-	-	-	-
満吉	19	18	19	16	3,210	3,021	3,165	2,258	2,756	2,684	2,802	1,919	189	100	156	141	265	237	207	198
長石	19	16	11	6	2,675	2,283	1,610	879	2,309	1,891	1,285	696	177	327	126	138	189	65	199	45
波呂	13	9	5	3	4,733	6,281	3,830	465	4,446	6,264	3,805	434	134	17	25	31	153	-	-	-
松園	20	20	17	12	3,633	3,902	3,456	2,344	3,291	3,365	3,005	1,664	183	457	323	402	159	80	128	278
武	13	9	9	5	3,229	2,949	3,032	1,061	3,111	2,854	2,892	962	76	66	140	99	42	29	-	-
田中	17	11	7	11	2,858	2,127	2,043	1,577	2,582	2,066	1,960	1,271	249	53	83	184	27	8	-	122
浜窪	16	14	11	10	3,637	3,432	3,291	1,423	3,135	3,090	2,891	1,292	436	326	394	131	66	16	6	-
二丈地域計	468	376	311	235	75,990	73,235	63,200	36,574	60,188	60,855	51,096	23,837	3,585	3,349	4,128	3,194	12,217	9,031	7,976	9,543



## (37) 農業集落別経営耕地面積(販売農家)

各年2月1日現在(単位:戸、a)

区分	農家数				総計				畑(樹園地を除く)				樹園地							
	平12	平17	平22	平27	平12	平17	平22	平27	平12	平17	平22	平27	平12	平17	平22	平27				
川上	37	24	22	13	5,469	3,813	2,661	1,970	2,997	2,168	1,177	858	1,990	1,323	1,180	691	482	322	304	421
大町	27	19	13	11	2,895	2,272	1,411	1,905	1,959	1,628	956	980	723	446	285	830	213	198	170	95
桜井東	52	35	31	30	5,617	4,307	3,135	3,935	3,877	2,964	1,879	2,063	1,025	695	631	1,149	715	648	625	723
久米	31	25	25	24	4,788	4,403	4,529	3,405	3,538	3,381	3,590	2,161	836	885	864	1,076	414	137	75	168
松井	4	2	1	X	236	X	X	X	236	X	X	X	-	X	-	X	-	X	-	X
野北浜	-	-	-	-	-	-	-	-	-	-	-	-	-	-	-	-	-	-	-	-
本村	20	15	12	9	3,956	3,820	3,475	1,507	3,590	3,600	3,393	1,223	281	220	82	224	85	-	-	60
間少路	16	10	8	X	1,885	X	1,312	X	1,302	X	1,007	X	552	X	305	X	31	X	-	X
新町	4	2	1	X	398	X	X	X	151	X	-	X	42	X	X	X	205	X	X	X
岐志岡	23	15	14	X	1,899	1,260	1,063	X	1,586	945	800	X	311	286	260	X	2	29	3	X
岐志浜	5	5	2	4	425	X	X	431	193	X	X	260	77	X	X	X	171	155	X	-
芥屋	62	52	44	33	5,777	5,395	4,702	3,181	4,761	4,420	3,687	2,392	1,016	975	1,009	729	-	-	6	60
福の浦	11	11	9	7	2,086	1,830	1,316	1,264	226	181	172	167	15	21	4	9	1,845	1,628	1,140	1,088
野辺	8	8	7	6	1,062	1,351	765	1,511	92	98	128	81	30	497	34	50	940	756	603	1,380
姫島	-	-	-	-	-	-	-	-	-	-	-	-	-	-	-	-	-	-	-	-
稲留	31	27	23	19	4,225	3,148	3,210	2,220	2,296	2,017	1,489	1,354	1,509	906	1,411	661	420	225	310	205
吉田	41	39	39	32	6,028	5,756	5,680	4,941	4,239	4,469	4,104	2,973	1,226	919	1,277	1,415	563	368	299	553
井田原	57	53	48	43	7,946	7,627	6,099	6,831	3,300	3,119	2,685	2,242	1,742	2,027	1,452	1,954	2,904	2,481	1,962	2,635
馬場	16	14	14	12	1,881	1,595	1,619	1,633	1,115	928	906	805	387	367	362	499	379	300	351	329
松隈	15	15	14	14	1,861	2,038	1,736	1,496	1,088	996	956	795	329	531	340	341	444	511	440	360
津和崎	15	13	9	9	2,196	1,706	1,144	1,288	1,682	1,448	779	885	504	248	365	403	10	10	-	-
初	10	7	10	9	896	671	873	818	779	596	632	647	117	75	241	171	-	-	-	-

(37) 農業集落別経営耕地面積(販売農家)

各年2月1日現在(単位:戸、a)

区分	農家数				総計				畑(樹園地を除く。)				樹園地							
	平12	平17	平22	平27	平12	平17	平22	平27	平12	平17	平22	平27	平12	平17	平22	平27				
師吉	34	26	25	23	3,434	3,053	3,387	2,997	2,591	2,283	2,637	1,795	582	503	699	1,123	261	267	51	79
小金丸東	31	34	27	27	6,692	6,535	4,949	4,133	4,440	4,207	2,759	2,838	1,907	2,088	1,871	1,091	345	240	319	204
小金丸西	44	30	21	18	5,728	4,858	5,639	3,591	2,544	2,301	2,970	889	3,004	2,397	2,448	2,648	180	160	221	54
小富士	40	34	32	25	5,476	5,069	4,414	2,674	4,508	4,377	3,491	1,816	698	462	698	548	270	230	225	310
御床	33	17	11	12	5,691	4,774	5,588	1,603	4,726	4,201	5,201	959	283	189	137	269	682	384	250	375
東貝塚	21	20	17	15	3,390	3,409	3,306	1,811	2,760	2,967	2,988	1,174	386	284	174	453	244	158	144	184
西貝塚	13	13	11	11	2,274	1,980	2,299	1,978	956	830	1,114	618	153	311	262	268	1,165	839	923	1,092
香月	12	8	8	5	1,895	1,383	1,224	766	926	626	465	413	959	747	740	343	10	10	19	10
久家	2	2	2	X	X	X	X	X	X	X	X	X	X	X	X	X	-	X	-	X
寺山	25	17	10	9	3,026	2,134	1,601	990	2,338	1,729	1,300	828	555	322	273	158	133	83	28	4
船越	4	4	3	X	204	X	X	X	176	X	X	X	28	X	X	X	-	X	-	X
志摩地域計	744	596	513	420	100,685	87,922	80,438	60,922	66,279	59,546	54,361	32,516	21,309	18,241	17,499	17,805	13,097	10,135	8,578	10,601

資料:農林業センサス

(38) 作物の類別収穫面積(販売農家)

各年2月1日現在(単位:ha)

区分	総計	類別収穫面積											
		稲	麦類	雑穀	いも類	豆類	工芸農作物	野菜	花き類・花木・芝	果樹類	種苗・苗木類	飼料用作物	その他の作物
平成2年	4,352	2,444	829	1	9	98	29	465	140	-	7	262	68
7	3,768	2,525	343	6	13	21	25	491	148	-	5	167	24
12	2,940	1,722	382	5	10	86	25	538	147	-	5	-	20
17	3,057	1,680	561	10	10	106	20	509	112	-	7	-	42
22	3,137	1,614	655	29	11	120	13	576	98	-	-	-	21
27	3,232	1,564	669	5	9	57	10	537	90	132	-	-	158

資料:農林業センサス

(39) 果樹栽培農家と栽培面積(販売農家)

各年2月1日現在(単位:戸、ha)

区分	ぶどう		もも		温州みかん		なつみかん		その他のかんきつ類		かき	
	栽培農家数	栽培面積	栽培農家数	栽培面積	栽培農家数	栽培面積	栽培農家数	栽培面積	栽培農家数	栽培面積	栽培農家数	栽培面積
平成2年	33	6	32	11	526	216	232	97	305	106	50	10
7	15	3	17	6	360	142	173	58	244	94	43	10
12	9	1	8	2	237	102	126	43	168	75	25	5
17	10	1	14	-	162	70	90	25	147	71	17	4
22	5	-	11	-	127	-	-	-	159	-	18	-
27	6	1	8	2	110	X	-	-	119	62	14	3

区分	くり		うめ		その他の果樹	
	栽培農家数	栽培面積	栽培農家数	栽培面積	栽培農家数	栽培面積
平成2年	14	-	23	2	96	18
7	7	-	33	3	45	10
12	10	1	12	1	30	8
17	11	2	14	2	42	9
22	6	-	20	-	43	-
27	8	1	14	2	28	X

※平成22年の栽培面積は、露地及び施設の区分のみ。

栽培実農家数	露地		施設	
	栽培農家数	栽培面積	栽培農家数	栽培面積(a)
256	249	154	38	962

※平成22年分の集計。

資料:農林業センサス

(40) 施設園芸のある農家数と施設面積(販売農家)

各年2月1日現在(単位:戸、ha)

区分	施設のある実農家数	ハウス		ガラス室	
		農家数	面積	農家数	面積
平成2年	741	733	18,764	39	647
7	672	664	18,191	41	931
12	634	624	16,428	38	977
17	581		16,267		
22	521		14,792		
27	474		13,778		

※平成17年以降は、ハウス及びびガラス室の区分はなく、農家数は実農家数のみ。

資料:農林業センサス

(41) 家畜飼養農家数と頭数(販売農家)

各年2月1日現在(単位:戸、頭、100羽)

区分	乳用牛		肉用牛				豚				採卵鶏		ブロイラー				
	飼養実農家数	飼養頭数	飼養頭数	子取り用 めす牛		肥育中の牛		飼養頭数	子取り用 めす豚		肥育中の豚		飼養実農家数	飼養羽数	出荷農家数	出荷羽数	
				農家数	頭数	農家数	頭数		農家数	頭数	農家数	頭数					
平成2年	44	3,306	1,995	26	248	25	1,454	47	36,339	45	3,233	41	28,559	18	837	9	10,030
7	42	2,844	1,807	30	367	18	1,922	25	23,230	24	2,070	23	21,160	23	900	7	6,325
12	36	2,753	1,779	28	350	24	1,815	16	19,525	15	1,585	16	17,940	12	1,150	7	3,590
17	36	2,987	1,869	19	344	13	1,373	13	11,875	11	945	13	10,930	16	1,775	2	X
22	33	3,147	1,853	22	328	11	960	11	12,720	10	1,026	11	11,694	15	795	2	X
27	29	2,830	-	-	-	-	-	14	X	-	-	-	-	12	1,614	3	4,387

資料:農林業センサス

(42) 農産物販売金額1位の部門別農家数(販売農家)

各年2月1日現在(単位:戸)

区分	農産物を 販売した 農家数	稲	麦類	雑穀・ いも類・ 豆類	工芸 農作物	露地 野菜	施設 野菜	果樹類	花き・ 花木	その他 の作物	酪農	肉用牛	養豚	養鶏	養蚕	その他 畜産
平成7年	2,554	1,414	1	3	22	171	368	242	224	6	40	22	25	14	-	2
12	2,190	1,048	10	13	16	213	355	227	215	4	36	25	16	11	-	1
17	1,768	743	16	8	14	232	326	169	182	6	35	15	12	9	-	1
22	1,606	632	9	11	10	279	298	143	152	6	30	16	10	8	1	1
27	1,394	507	9	9	7	252	280	122	137	19	26	10	8	6	-	2

資料:農林業センサス

(43) 農産物販売金額規模別農家数(販売農家)

各年2月1日現在(単位:戸)

区分	総計	販売なし	50万円未満	50万円～100万円未満	100万円～200万円未満	200万円～300万円未満	300万円～500万円未満	500万円～700万円未満	700万円～1,000万円未満	1,000万円～1,500万円未満
平成2年	3,125	160	767	477	495	230	294	212	223	103
7	2,706	152	634	442	327	194	217	153	163	192
12	2,403	213	560	377	286	138	150	114	151	166
17	2,027	259	396	274	248	90	147	107	118	139
22	1,741	135	385	232	218	112	117	92	110	127
27	1,523	129	326	197	176	92	112	72	109	101

区分	1,500万円～2,000万円未満	2,000万円～3,000万円未満	3,000万円～5,000万円未満	5,000万円～1億円未満	1億円～3億円未満	3億円以上
平成2年	45	44	75			
7	72	60	50	50		
12	91	64	56	24	13	
17	82	86	42	32	6	1
22	80	65	41	21	6	-
27	76	69	41	16	7	-

資料:農林業センサス



## (44) 用途別農地転用面積

(単位:ha)

区分	総計	住宅用地	工業用地	学校用地	公園 運動場等 用地	鉄道、道 路、水路 等用地	その他の 建物施設 用地	植林	不明 分類不能
平成7年	40.1	11.2	7.2	0.6	1.0	1.3	7.7	4.6	6.4
8	30.4	9.9	2.9	-	0.1	2.0	5.1	1.9	8.5
9	59.5	7.5	7.3	0.9	0.5	4.2	25.7	6.9	6.6
10	43.8	7.5	5.4	-	0.1	2.6	10.0	4.1	14.2
11	35.5	6.6	0.1	0.1	-	1.0	14.0	1.8	11.9
12	30.0	5.5	-	-	0.6	1.8	11.1	2.1	9.8
13	30.7	3.5	-	-	0.2	2.8	8.3	2.8	13.0
14	23.7	3.6	0.4	4.4	-	1.2	6.2	1.9	6.4
15	23.3	3.2	-	-	0.5	4.1	5.8	4.5	5.0
16	20.0	2.4	-	-	0.4	3.1	8.0	1.3	4.7
17	13.0	2.0	-	-	-	0.6	5.0	2.0	3.5
18	27.6	2.4	-	-	0.1	2.0	15.5	1.2	6.4
19	25.5	2.7	3.5	-	0.3	3.5	9.8	1.9	3.8
20	16.4	2.8	-	-	0.9	0.1	6.4	2.4	3.7
21	31.7	3.2	2.2	0.0	-	2.2	21.1	0.3	2.6
22	16.6	4.0	0.0	0.0	0.0	0.8	3.8	2.9	5.1
23	11.3	3.6	0.0	-	0.8	0.4	2.2	1.6	2.7
24	11.3	1.7	0.3	-	0.4	0.9	5.1	1.5	1.5
25	16.7	3.3	3.1	-	-	2.8	3.4	-	4.2

※四捨五入の処理により、合計と一致しない場合がある。

※農地法による県知事許可、農林水産大臣許可、市街化区域内の届出及び農地法統制外の農地転用のすべての合計。

資料：福岡県農山漁村振興課

## (45) 農業粗生産額(農業産出額)

(単位:1,000万円)

区分	総計	耕種										畜産						
		計	米	麦類	雑穀 豆類	いも類	野菜	果実	花き	工芸 農作物	種苗 苗木類	その他 作物	計	肉用牛	乳用牛	豚	鶏	その他 畜産物
平成元年	1,640	1,069	356	36	5	6	367	154	117	15	14	-	571	70	175	180	143	3
2	1,799	1,215	374	33	3	5	408	138	224	14	15	-	584	70	183	177	152	3
3	1,880	1,316	305	14	4	6	446	200	317	11	14	-	564	72	152	176	161	2
4	1,844	1,380	393	16	3	8	438	193	292	17	20	-	464	55	147	151	109	2
5	1,717	1,289	323	17	2	7	458	135	320	15	11	-	429	44	140	143	100	2
6	1,722	1,329	477	18	2	7	426	122	260	17	2	-	393	49	116	134	91	2
7	1,693	1,284	384	17	2	10	439	133	277	14	9	-	409	54	127	132	94	1
8	1,733	1,317	363	22	5	10	459	126	314	12	7	-	416	41	133	138	101	1
9	1,736	1,300	317	13	3	9	454	123	362	13	5	-	436	55	139	139	102	1
10	1,695	1,269	305	7	3	8	456	95	377	11	6	-	428	56	136	125	108	1
11	1,616	1,169	252	22	4	8	426	82	361	12	5	-	447	68	143	114	121	1
12	1,643	1,192	276	25	4	8	425	77	363	11	4	-	451	69	150	113	119	1
13	1,638	1,161	244	23	7	7	453	74	339	9	6	-	477	71	142	144	120	1
14	1,617	1,125	241	16	7	6	437	59	345	8	6	-	491	75	148	145	118	1
15	1,592	1,119	256	22	5	7	414	65	336	8	6	-	473	52	160	117	118	1
16	1,580	1,085	238	29	1	6	406	65	329	8	5	-	496	64	161	123	84	1
17	1,635	1,131	238	24	5	6	466	60	320	7	6	-	504	67	152	120	96	1
18	1,595	1,098	200	24	2	6	453	63	343	5	5	-	497	66	142	118	100	1
26	1,622	1,168	179	16	3	10	674	38	217	6	-	26	454	25	176	159	93	0
27	1,671	1,208	193	12	2	11	708	35	221	5	-	20	464	39	177	149	99	0

※各数値は旧1市2町の合算値であるため、一部に秘匿処理が行われている場合、合計と一致しない。また、四捨五入の処理により、合計と一致しない場合がある。

※平成19年～平成25年の市町村別の農業産出額は公表データなし。

※平成18年までの糸島市の農業算出額は「農業生産所得統計」、平成26年以降は「市町村別農業産出額(推計)」

資料:生産農業所得統計、市町村別農業産出額(推計)

(46) 林野面積

各年2月1日現在(単位:ha)

区分	林野面積			所有形態別現況森林面積											
	総計	現況 森林面積	森林 以外の 草生地	国有			民有								
				総計	林野庁	林野庁 以外の 官庁	小計	公有			私有				
								都道府県	森林整備 法人	市区町村		財産区			
平成17年	9,846	9,816	30	9,846	1,087	1,087	-	8,759	24	1,804	1,261	-	494	49	6,931
22	9,826	9,796	30	9,826	1,097	1,097	-	8,729	32	1,780	1,263	-	468	49	6,917
27	9,826	9,796	30	9,796	1,090	1,090	-	8,706	32	1,770	778	-	891	101	6,904

資料:農林業センサス(農山村地域調査、平成17年～)

## (47) 計画森林の所有別面積及び蓄積

(単位：面積ha、蓄積m)

区分	総計			国有林			民有林					
	面積	蓄積	面積	蓄積	計		公有林		私有林			
					面積	蓄積	面積	蓄積	面積	蓄積		
平成7年	9,873	1,949,300	1,092	135,119	8,781	1,814,181	1,824	441,533	6,957	1,372,648		
8	9,873	1,949,300	1,092	135,119	8,781	1,814,181	1,824	441,533	6,957	1,372,648		
9	9,873	1,949,300	1,092	135,119	8,781	1,814,181	1,824	441,533	6,957	1,372,648		
10	9,873	1,949,298	1,092	135,119	8,781	1,814,179	1,824	441,533	6,957	1,372,646		
11	9,810	2,170,741	1,098	158,780	8,714	2,011,961	1,825	492,573	6,888	1,519,388		
12	9,810	2,170,741	1,098	158,780	8,714	2,011,961	1,825	492,573	6,888	1,519,388		
13	9,820	2,173,193	1,098	158,780	8,723	2,014,413	1,819	490,485	6,904	1,523,928		
14	9,820	2,173,193	1,098	158,780	8,723	2,014,413	1,819	490,485	6,904	1,523,928		
15	9,820	2,173,193	1,098	158,780	8,723	2,014,413	1,819	490,485	6,904	1,523,928		
16	9,749	2,393,644	1,097	185,750	8,654	2,207,894	1,779	533,481	6,874	1,674,413		
17	9,749	2,393,644	1,097	185,750	8,654	2,207,894	1,779	533,481	6,874	1,674,413		
18	9,749	2,393,644	1,097	185,750	8,654	2,207,894	1,779	533,481	6,874	1,674,413		
19	9,749	2,393,644	1,097	185,750	8,654	2,207,894	1,779	533,481	6,874	1,674,413		
20	9,749	2,393,644	1,097	185,750	8,654	2,207,894	1,779	533,481	6,874	1,674,413		
21	9,729	2,609,794	1,090	233,590	8,639	2,376,204	1,778	580,900	6,861	1,795,304		
22	9,729	2,609,794	1,090	233,590	8,638	2,376,204	1,778	580,900	6,860	1,795,304		
23	9,729	2,609,794	1,090	233,590	8,638	2,376,204	1,778	580,900	6,860	1,795,304		
24	9,729	2,609,794	1,090	233,590	8,638	2,376,204	1,778	580,900	6,860	1,795,304		
25	9,729	3,092,695	1,090	233,590	8,638	2,859,105	1,778	709,824	6,860	2,149,281		
26	9,712	3,340,772	1,090	255,679	8,622	3,085,093	1,769	753,828	6,853	2,331,265		
27	9,712	3,340,772	1,090	255,679	8,622	3,085,093	1,769	753,828	6,853	2,331,265		

※四捨五入の処理により、合計と一致しない場合がある。  
 ※森林法第2条の森林及び林野庁以外のその他省庁の国有林は含まない。

資料：福岡県林業統計要覧

## (48) 漁業生産の基本構成

各年11月1日現在

区分	漁業 経営体数	漁 船					最盛期の海上作業従事者数			新規就業者			1経営体平均 漁獲金額 万円
		無動力 船隻数	船外機付 船隻数	動 力 船			計	家族	雇用者	計	個人経営 体の自営 漁業のみ	漁業 雇われ	
				隻数	トン数	馬力数							
平成10年	373	5	108	450	2,488.13	26,387	757	622	135	-	-	-	前原地区:375 二丈地区:904 志摩地区:682
15	343	6	105	403	2,107.32	27,512	674	558	116	-	-	-	前原地区:261 二丈地区:709 志摩地区:502
20	323	2	107	396	2,110.00	-	-	-	-	7	3	4	-
25	278	9	99	346	1,722.50	-	-	-	-	1	-	1	-

※「最盛期の海上作業従事者数」は、平成20年以降廃止。

※「新規就業者」は、平成20年から新たに把握。

資料：漁業センサス

(49) 経営体階層別経営体数

各年11月1日現在(単位:経営体)

区分	総数	漁船 非使用	漁船使用									
			無動力 漁船のみ	船外機付 漁船	動力漁船使用							
					1トン 未満	1～3トン 未満	3～5トン 未満	5～10トン 未満	10～20トン 未満	20～30トン 未満	30～50トン 未満	50トン 以上
平成10年	373	3	-	-	20	63	119	73	39	28	1	-
15	343	1	-	-	20	50	112	65	38	25	-	1
20	323	5	-	23	4	45	103	57	28	23	1	-
25	278	2	-	14	5	40	97	49	23	19	2	-

区分	定置網 (小型)	海面養殖						
		魚類養殖			その他の 海藻類 養殖			
		ぶり類 養殖	まだい 養殖	その他	かき類 養殖	わかめ類 養殖	のり類 養殖	
平成10年	8	1	8	-	1	8	1	-
15	11	-	3	2	10	4	1	-
20	7	-	1	2	18	4	1	1
25	2		2		19	2	1	1

資料: 漁業センサス(漁業経営体統計)

(50) 営んだ漁業種類別経営体数

各年11月1日現在(単位:経営体)

区分	漁業 経営体数 (実数)	底びき網		まき網		刺網		その他の 網漁業	釣り				その他 釣
		小型	船びき網	中・小型	さけ・ます・ かじき等 流し網	その他の 刺網	さんま 棒受網		小型 定置網	はえ縄 その他 はえ縄	遠洋 いか釣	近海 いか釣	
平成10年	373	62	95	4	159	1	28	1	14	49	-	-	155
15	343	31	77	1	151	-	22	25	13	39	-	-	225
20	323	30	67	1	-	130	19	5	11	-	-	20	99
25	278	20	59	2	-	88	14	14	8	-	-	11	92

区分	採目・ 採藻	その他の 漁業	海面養殖						その他の 海藻類 養殖
			魚類養殖			わかめ類 養殖	のり類 養殖	その他の 海藻類 養殖	
			ぶり類 養殖	まだい 養殖	その他の 魚類養殖				
平成10年	154	135	6	21	-	10	20	1	-
15	120	114	6	10	3	24	17	1	-
20	88	95	-	1	4	26	17	1	2
25	96	51	1	3	1	24	11	1	2

資料:漁業センサス(漁業経営体統計)

(51) 漁業金額別経営体数

各年11月1日現在(単位:経営体)

区分	計	販売金額 なし	各年11月1日現在(単位:経営体)										
			100万円 未満	100～ 300万円 未満	300～ 500万円 未満	500～ 800万円 未満	800～ 1,000万円 未満	1,000～ 1,500万円 未満	1,500～ 2,000万円 未満	2,000～ 5,000万円 未満	5,000万円 ～1億円 未満	1億円以上	
平成10年	373	90		169	57		22			30		4	1
15	343	75		193	31		20			22		2	—
20	323	2	75	88	58	37	12	15		12	22	2	—
25	278	—	41	70	44	44	21	13		13	29	3	—

資料:漁業センサス(漁業経営体統計)



## (52) 自営漁業の専業別経営体数

各年11月1日現在(単位:経営体)

区分	計	兼業								
		専業		自営漁業が主(第1種兼業)				自営漁業が従(第2種兼業)		
		自営漁業のみ	小計	自営漁業と共同経営のみ	その他	うち、自営漁業従事者は漁業のみ	小計	自営漁業と共同経営のみ	その他	うち、自営漁業従事者は漁業のみ
平成10年	330	52	146	11	135	37	132	30	102	48
15	306	66	145	4	141	53	95	10	85	52
20	290	74	158	15	143	80	58	1	57	26
25	254	107	104	-	-	45	43	-	-	24

資料:漁業センサス(個人漁業経営体統計)

(53) 男女別・年齢階層別、15歳以上漁業就業者数

各年11月1日現在(単位:人)

区分	男子										女子																	
	計	15～19歳	20～24歳	25～29歳	30～34歳	35～39歳	40～44歳	45～49歳	50～54歳	55～59歳	60～64歳	65～69歳	70～74歳	75歳以上	計	15～19歳	20～24歳	25～29歳	30～34歳	35～39歳	40～44歳	45～49歳	50～54歳	55～59歳	60～64歳	65～69歳	70～74歳	75歳以上
平成10年	535	2	10	29	44	34	55	63	47	44	90	66	36	15	34	-	-	-	-	4	5	4	7	7	4	3	-	
15	473	5	10	9	27	41	33	57	58	44	43	74	48	24	50	-	-	1	1	1	2	3	6	7	9	12	5	3
20	458	5	20	19	16	27	48	33	53	61	46	36	47	47	32	-	-	-	-	-	2	-	4	6	2	8	7	3
25	415	9	22	26	23	10	34	38	36	50	59	37	27	44	14	-	-	-	-	-	-	-	-	3	3	3	4	1

区分	総計														
	計	15～19歳	20～24歳	25～29歳	30～34歳	35～39歳	40～44歳	45～49歳	50～54歳	55～59歳	60～64歳	65～69歳	70～74歳	75歳以上	
平成10年	569	2	10	29	44	34	59	68	51	51	97	70	39	15	
15	523	5	10	10	28	42	35	60	64	51	52	86	53	27	
20	490	5	20	19	16	27	50	33	57	67	48	44	54	50	
25	429	9	22	26	23	10	34	38	36	53	62	40	31	45	

資料:漁業センサス(漁業就業者統計)

(54) 海面漁業漁獲量及び海面養殖業収穫量

(単位:トン)

区分	海面漁業										海面養殖業				
	計	魚類	えび類	かに類	おきあみ類	貝類	いか類	たこ類	うに類	海産ほ乳類	その他水産動物類	海藻類	魚類	貝類	海藻類
平成7年	3,794	3,162	60	10	-	58	427	29	23	-	7	18	90	8	142
8	3,643	2,870	65	8	-	48	573	27	30	-	5	14	69	7	117
9	4,292	3,323	50	12	-	81	672	51	37	-	11	55	71	13	55
10	3,900	3,193	76	12	-	85	392	44	52	-	13	34	62	25	101
11	3,535	2,937	37	12	-	99	335	39	47	-	12	19	14	17	15
12	4,062	3,384	62	19	-	88	394	28	60	-	10	18	33	16	124
13	3,322	2,710	34	17	-	79	372	25	47	-	12	27	97	23	150
14	3,093	2,564	32	9	-	73	293	36	49	-	12	24	42	47	116
15	3,536	3,028	28	8	-	75	298	27	38	-	9	23	-	18	12
16	3,952	3,411	31	4	-	79	360	31	10	-	14	14	-	19	64
17	3,587	3,066	26	4	-	67	312	40	28	-	6	35	-	24	76
18	3,312	2,715	24	4	-	84	415	28	22	-	6	13	7	68	62
19	3,048	2,554	14	3	-	66	324	35	25	-	7	18	-	96	91
20	3,391	2,980	15	3	-	51	204	75	19	-	11	34	6	123	-
21	3,288	2,865	13	3	-	74	204	24	35	-	8	62	-	147	79
22	2,547	2,262	14	2	-	45	119	37	20	-	8	39	-	103	83
23	3,202	2,927	14	2	-	33	130	17	13	-	7	59	-	253	81
24	258	2,333	12	1	-	34	147	17	6	1	5	42	X	300	X
25	2,876	2,648	6	1	-	30	132	9	9	-	4	38	X	313	X
26	2,688	2,462	5	2	-	44	84	13	13	-	4	61	516	450	X
27	3,172	2,942	X	X	-	42	107	4	23	-	3	47	537	471	X

※四捨五入の処理により、合計と一致しない場合がある。

資料：海面漁業生産統計調査

# 第6章

## 製造業



(55) 製造業の事業所数、従業者数、原材料使用額等及び製造品出荷額等の推移(従業者数4人以上)

(単位:人、百万円)

区分	事業所数	従業者数	原材料使用額等	製造品出荷額等
平成7年	79	1,639	11,609	21,185
8	77	1,674	11,550	21,333
9	72	1,696	12,978	23,990
10	82	1,770	11,187	23,020
11	75	1,630	9,539	19,503
12	83	1,679	10,788	21,849
13	74	1,606	11,357	22,899
14	74	1,708	12,815	25,009
15	81	1,719	16,055	30,216
16	76	1,768	19,854	35,730
17	78	1,850	20,694	38,823
18	77	1,968	21,136	39,677
19	79	2,000	25,988	39,742
20	78	1,998	25,219	38,546
21	75	1,972	22,005	35,929
22	77	2,165	23,886	34,883
23	74	1,812	24,648	36,469
24	74	2,057	23,627	38,429
25	72	2,120	23,200	36,988
26	70	2,318	25,467	41,190
29	70	2,457	-	60,644

※平成27・28年は調査は未実施

※平成29年は速報値

資料:工業統計調査

(56) 産業別(中分類)製造業の事業所数、従業者数及び製造品出荷額等(従業者数4人以上)

(単位:人、百万円)

区分	総計			食料品			飲料・たばこ・飼料			繊維工業			衣服・その他の繊維製品			木材・木製品		
	事業所数	従業者数	製造品出荷額等	事業所数	従業者数	製造品出荷額等	事業所数	従業者数	製造品出荷額等	事業所数	従業者数	製造品出荷額等	事業所数	従業者数	製造品出荷額等	事業所数	従業者数	製造品出荷額等
平12	83	1,679	21,850	19	254	2,972	1	x	x	1	x	x	7	70	184	4	18	127
13	74	1,606	22,900	17	260	2,950	1	x	x	-	-	-	5	35	155	3	x	x
14	74	1,708	25,009	17	246	2,301	2	x	x	1	x	x	5	x	x	2	x	x
15	81	1,719	30,216	23	291	3,312	2	x	x	1	x	x	4	x	x	2	x	x
16	76	1,768	35,731	23	401	4,746	2	97	x	1	5	x	4	68	x	1	7	x
17	78	1,850	38,824	23	411	5,926	2	104	x	1	6	x	4	66	x	-	-	-
18	77	1,968	39,677	23	418	5,516	2	107	x	1	8	x	4	68	x	-	-	-
19	79	2,000	39,742	20	373	4,955	2	107	x	1	7	x	4	67	x	-	-	-
20	78	1,998	38,547	20	377	5,173	2	145	x	8	131	1,238	-	-	-	-	-	-
21	75	1,972	35,929	21	441	5,064	2	126	x	8	135	780	-	-	-	-	-	-
22	77	2,165	34,883	24	561	6,780	2	135	x	8	135	914	-	-	-	-	-	-
23	75	1,812	36,469	18	310	4,498	3	136	11,278	8	135	703	-	-	-	2	18	x
24	74	2,057	38,429	22	524	6,534	2	240	x	8	158	9,928	-	-	-	1	14	x
25	72	2,120	36,988	23	711	8,055	2	205	x	9	148	1,091	-	-	-	1	13	x
26	70	2,318	41,190	22	802	8,695	2	233	x	8	137	972	-	-	-	1	12	x

区分	家具・装備品			パルプ・紙・紙加工品			印刷・関連運品			化学工業製品			石油製品・石炭製品			プラスチック製品		
	事業所数	従業者数	製造品出荷額等	事業所数	従業者数	製造品出荷額等	事業所数	従業者数	製造品出荷額等	事業所数	従業者数	製造品出荷額等	事業所数	従業者数	製造品出荷額等	事業所数	従業者数	製造品出荷額等
平12	1	x	x	2	x	x	5	63	579	-	-	-	1	x	x	1	x	x
13	2	x	x	2	x	x	5	66	577	-	-	-	1	x	x	1	x	x
14	2	x	x	2	x	x	4	60	506	-	-	-	1	x	x	1	x	x
15	2	x	x	2	x	x	4	65	513	-	-	-	1	x	x	1	x	x
16	1	5	x	2	73	x	4	57	471	-	-	-	1	7	x	-	-	-
17	2	9	x	3	81	x	4	53	461	-	-	-	1	7	x	-	-	-
18	1	5	x	3	79	x	4	52	461	-	-	-	1	7	x	-	-	-
19	2	38	x	3	74	x	4	50	425	1	10	x	1	7	x	-	-	-
20	3	37	140	1	43	x	3	41	373	1	10	x	1	6	x	-	-	-
21	2	34	x	1	43	x	3	39	339	1	10	x	1	7	x	-	-	-
22	1	5	x	2	66	x	3	37	323	1	11	x	1	7	x	-	-	-
23	2	21	x	1	40	x	3	35	323	1	15	x	1	7	x	1	21	x
24	1	6	x	1	43	x	2	29	x	1	10	x	1	6	x	-	-	-
25	1	6	x	1	41	x	2	30	x	1	15	x	1	6	x	-	-	-
26	1	5	x	1	41	x	2	29	x	1	14	x	1	7	x	-	-	-

区分	ゴム製品			窯業・土石製品			鉄鋼			非鉄金属			金属製品			一般機械器具		
	事業所数	従業者数	製造品出荷額等	事業所数	従業者数	製造品出荷額等	事業所数	従業者数	製造品出荷額等	事業所数	従業者数	製造品出荷額等	事業所数	従業者数	製造品出荷額等	事業所数	従業者数	製造品出荷額等
平12	-	-	-	12	213	3,715	-	-	-	-	-	11	297	4,319	8	51	730	
13	-	-	-	9	194	3,582	-	-	-	-	-	11	269	4,066	8	115	2,798	
14	-	-	-	10	177	3,430	-	-	-	-	-	10	221	4,214	8	119	2,721	
15	-	-	-	8	140	2,115	-	-	-	-	-	11	252	4,355	8	112	1,797	
16	-	-	-	9	166	2,083	-	-	-	7	7	9	267	4,315	8	166	2,050	
17	-	-	-	8	156	1,527	-	-	-	10	10	9	262	4,854	9	200	2,583	
18	-	-	-	9	151	2,471	-	-	-	13	13	9	279	5,527	6	178	x	
19	-	-	-	10	152	4,191	1	5	x	10	10	12	307	5,938	7	186	685	
20	-	-	-	10	132	3,087	1	13	x	10	10	10	279	5,542	-	-	-	
21	-	-	-	9	115	2,344	2	19	x	10	10	9	281	4,550	-	-	-	
22	-	-	-	9	112	3,430	2	32	x	11	11	9	276	4,500	-	-	-	
23	-	-	-	9	101	2,580	2	12	x	12	12	10	129	1,938	-	-	-	
24	1	16	x	11	117	3,219	3	41	7,207	10	10	8	282	5,539	-	-	-	
25	1	16	x	8	108	2,935	2	27	x	10	10	7	76	1,641	-	-	-	
26	1	15	x	8	105	3,222	2	27	x	10	10	7	80	1,660	-	-	-	

区分	はん用機械器具			生産用機械器具			電子部品・デバイス・電子回路			電気機械器具			その他の製品		
	事業所数	従業者数	製造品出荷額等	事業所数	従業者数	製造品出荷額等	事業所数	従業者数	製造品出荷額等	事業所数	従業者数	製造品出荷額等	事業所数	従業者数	製造品出荷額等
平12	-	-	-	-	-	-	-	-	-	4	x	x	6	32	232
13	-	-	-	-	-	-	-	-	-	3	x	x	6	40	243
14	-	-	-	-	-	-	2	x	x	2	x	x	5	40	302
15	-	-	-	-	-	-	2	x	x	3	x	x	7	40	289
16	-	-	-	-	-	-	2	305	x	3	112	x	5	25	123
17	-	-	-	-	-	-	2	329	x	3	121	x	6	35	131
18	-	-	-	-	-	-	4	451	7,540	3	118	x	6	34	193
19	-	-	-	-	-	-	4	476	3,144	2	111	x	4	20	106
20	1	46	x	7	158	699	3	440	x	2	111	x	4	19	x
21	1	27	x	6	151	338	3	414	x	2	106	x	3	14	x
22	1	27	x	5	143	1,824	3	490	2,780	2	102	x	3	15	128
23	-	-	-	5	142	2,096	2	344	x	3	306	5,253	2	10	x
24	-	-	-	4	127	2,245	2	311	x	2	106	x	3	17	144
25	-	-	-	4	131	2,227	2	220	x	4	347	5,886	2	10	x
26	-	-	-	4	133	2,679	2	259	x	4	399	6,599	2	10	x

※各数値は旧1市2町の合算値であるため、一部に秘匿処理が行われている場合、合計と一致しない。また、四捨五入の処理により、合計と一致しない場合がある。

資料：工業統計調査





# 第7章

## 商業



(57) 卸売業・小売業別事業所数、従業者数及び年間販売額

(単位:人、百万円)

区分	総計			卸売業			小売業		
	商店数	従業者数	年間販売額	商店数	従業者数	年間販売額	商店数	従業者数	年間販売額
昭和60年	828	3,280	54,381	69	375	14,089	759	2,672	36,556
63	839	3,552	53,996	71	400	10,515	768	3,152	43,481
平成3年	902	3,914	73,712	102	587	20,239	800	3,327	53,472
6	881	4,345	86,989	106	571	24,184	775	3,774	62,805
9	823	4,174	87,991	87	480	23,559	736	3,694	64,432
11	854	5,053	100,872	100	730	33,587	754	4,323	67,285
14	851	5,442	95,959	107	743	26,823	744	4,699	69,136
16	870	5,399	96,858	97	608	25,266	773	4,791	71,592
19	825	5,435	97,749	98	558	24,038	727	4,877	73,710
24	583	3,745	86,497	90	510	28,977	493	3,235	57,521
26	584	4,117	84,836	109	601	20,149	475	3,516	64,687

※各数値は旧1市2町の合算値であるため、一部に秘匿処理が行われている場合、合計と一致しない。また、四捨五入の処理により、合計と一致しない場合がある。  
 ※昭和60年は5月1日、昭和63年は10月1日、平成3・11年は7月1日、平成6・9・14～19年は6月1日、平成24年は2月1日現在。  
 ※商業統計調査と経済センサス活動調査では集計対象が異なるため、数値推移の単純比較はできない。

資料: 商業統計調査(昭和60年～平成19年、26年)、経済センサス活動調査(平成24年)

(58) 産業(中分類)別事業所数、従業者数及び年間販売額(小売業)

(単位:人、百万円)

区分	事業所数					従業者数					年間販売額				
	平成9年	14	19	24	26	平成9年	14	19	24	26	平成9年	14	19	24	26
	総計	736	744	727	493	475	3,694	4,699	4,877	3,235	3,516	64,432	69,136	73,710	57,521
各種商品小売業	4	5	3	2	-	192	151	338	7	-	8,531	3,988	X	X	-
織物・衣服・身の回り品小売業	78	68	67	38	46	242	246	265	141	168	3,789	3,469	2,956	1,872	1,980
飲食料品小売業	305	295	264	172	160	1,515	2,146	2,078	1,530	1,500	21,644	26,731	28,474	24,938	22,401
自動車・自転車小売業	49	53	63	43	-	312	355	385	222	-	7,972	7,454	8,203	5,201	-
家具・じゅう器・機械器具小売業	72	73	75	45	-	244	333	348	175	-	4,732	5,627	5,883	3,172	-
機械器具小売業	-	-	-	-	68	-	-	-	-	456	-	-	-	-	10,700
その他の小売業	228	250	255	199	186	1,166	1,468	1,463	1,108	1,142	17,224	21,366	18,999	X	21,286

※各数値は旧1市2町の合算値であるため、一部に秘匿処理が行われている場合、合計と一致しない。また、四捨五入の処理により、合計と一致しない場合がある。  
 ※平成9～19年は6月1日、平成24年は2月1日現在。

※商業統計調査と経済センサス活動調査では集計対象が異なるため、数値推移の単純比較はできない。

※平成26年商業統計調査では、それまでの「自動車・自転車小売業」を「機械器具小売業」として、「家具・じゅう器小売業」を「その他小売業」として表章している。

資料:商業統計調査(平成9年～19年、26年)、経済センサス活動調査(平成24年)

# 第 8 章

## 建築・住宅



(59) 市営住宅及び県営住宅

平成29年4月1日(単位:戸、棟)

区分	市営住宅										
	計	岸田	第1中央	第2中央	神在	三雲	泊二	泊三	第1町裏	第1東繩手	第2町裏
戸数	274	28	8	6	96	8	8	6	12	12	10
棟数	52	1	8	3	3	3	4	3	2	2	2

区分	市営住宅				県営住宅		
	第2東繩手	松原第2	松原第3	初	計	前原	有田
戸数	12	13	4	51	212	110	102
棟数	1	13	4	3	13	5	8

資料: 施設管理課



## (60) 新築住宅

(単位:㎡、千円)

区分	木造一戸建て住宅						木造以外の一戸建て住宅					
	専用住宅(長屋建除く)			併用住宅			鉄筋コンクリート造			軽量鉄骨造		
	棟数	床面積	決定価格	棟数	床面積	決定価格	棟数	床面積	決定価格	棟数	床面積	決定価格
平成18年	336	43,272	2,666,970	12	1,947	103,223	19	1,509	99,608	52	6,787	479,020
19	385	47,052	2,949,677	12	1,917	104,874	71	6,564	576,922	76	10,344	750,186
20	372	45,767	2,859,213	6	757	42,546	11	1,448	142,905	56	7,532	543,043
21	307	36,939	2,381,615	9	958	50,840	2	162	15,388	38	4,809	371,811
22	247	30,575	2,059,497	1	68	3,676	3	370	33,915	39	5,146	403,714
23	250	30,408	2,003,970	6	629	35,974	1	106	8,634	50	6,767	561,541
24	298	35,546	2,364,413	5	688	35,255	2	378	30,702	20	2,583	210,082
25	295	34,018	2,270,151	4	531	33,105	5	652	58,164	21	2,527	200,158
26	288	33,962	2,235,948	4	312	20,577	0	0	0	19	2,549	202,207
27	310	36,322	2,470,276	2	241	16,878	2	732	74,811	37	4,910	366,990
28	336	38,053	2,607,178	8	885	57,554	2	197	20,059	31	4,081	311,710

区分	共同住宅						その他							
	鉄筋コンクリート造			軽量鉄骨造			事務所・店舗・百貨店・銀行 (鉄骨造)			工場・倉庫・市場 (鉄骨造)				
	棟数	住居数	床面積	決定価格	棟数	住居数	床面積	決定価格	棟数	床面積	決定価格	棟数	床面積	決定価格
平成18年	6	87	8,187	684,886	13	62	3,955	250,234	14	3,414	230,071	11	2,902	98,514
19	9	131	11,550	913,610	12	40	2,707	184,099	14	22,764	1,068,771	9	2,617	81,754
20	4	73	2,322	196,351	5	47	1,860	129,054	10	5,066	389,788	6	1,096	28,066
21	11	365	24,503	2,349,808	4	17	932	59,011	14	12,340	732,366	14	6,927	266,859
22	5	164	9,158	829,644	3	24	1,424	94,589	9	3,854	283,929	5	3,269	94,757
23	1	24	1,420	122,130	1	10	630	44,529	5	4,332	299,532	5	5,445	263,337
24	2	21	1,352	111,244	4	20	1,045	70,468	5	2,082	246,514	7	5,065	279,923
25	1	19	668	59,071	2	10	651	42,795	2	524	42,770	3	384	13,168
26	2	92	3,400	306,525	3	8	454	31,597	3	1,593	111,269	8	5,651	341,741
27	1	14	875	79,733	9	47	2,506	186,746	7	5,296	453,547	10	12,492	913,172
28	1	72	5,783	648,655	5	20	1,109	85,658	2	1,268	57,572	8	2,813	202,717

資料:固定資産の価格等の概要調査

## (61) 家屋床面積(木造家屋)

(単位:㎡)

区分	総計	専用住宅	共同住宅 ・寄宿舎	併用住宅	農家・養蚕・ 漁業者住宅	旅館・料亭・ 待合・ホテル	事務所・ 銀行・店舗	病院・劇場・ 映画館	公衆浴場	工場・ 倉庫	土蔵	附属家
平成7年	3,087,055	1,856,360	40,064	113,148	458,723	19,232	27,467	5,006	-	28,258	2,981	535,816
8	3,143,039	1,928,807	41,069	111,353	448,937	17,792	26,545	4,869	-	30,365	2,896	530,406
9	3,194,853	1,994,823	40,369	108,773	440,812	18,087	27,929	4,597	-	31,094	2,858	525,511
10	3,233,147	2,059,950	41,530	109,085	422,440	14,902	28,307	4,331	-	31,134	2,675	518,793
11	3,261,820	2,100,749	44,081	109,498	415,539	13,950	27,895	4,371	-	29,572	2,725	513,440
12	3,289,116	2,143,117	47,339	107,263	406,862	13,638	28,055	4,699	-	28,920	2,648	506,575
13	3,333,483	2,192,052	51,238	107,079	399,671	13,794	28,021	4,698	-	29,707	2,577	504,646
14	3,369,650	2,234,812	53,972	106,367	395,559	12,741	28,311	4,699	-	31,246	2,517	499,426
15	3,400,353	2,276,311	56,243	104,802	391,182	12,990	28,286	4,588	444	31,331	2,485	491,691
16	3,440,471	2,319,514	57,412	103,951	387,548	13,158	29,783	4,526	493	31,850	2,426	489,810
17	3,475,229	2,352,982	61,993	104,232	384,984	12,289	30,374	4,613	493	32,339	2,426	488,504
18	3,502,804	2,386,350	64,712	104,621	380,285	10,945	30,913	4,682	493	33,606	2,343	483,854
19	3,541,359	2,425,005	66,827	104,972	376,329	10,397	31,360	5,504	493	35,569	2,322	482,581
20	3,582,764	2,464,598	69,630	105,561	372,912	9,276	31,994	5,833	607	37,190	2,322	482,841
21	3,618,765	2,496,824	75,716	106,019	369,698	9,174	32,314	6,051	607	38,670	2,288	481,404
22	3,640,991	2,521,464	77,345	105,553	365,708	8,955	33,891	6,334	607	39,342	2,313	479,479
23	3,659,089	2,545,442	80,078	104,699	360,742	8,591	34,902	6,473	608	39,180	2,236	476,138
24	3,694,178	2,577,978	82,037	103,938	358,010	8,156	36,217	6,575	608	40,836	2,219	477,604
25	3,723,385	2,607,381	84,416	103,504	354,328	8,156	38,174	6,891	607	41,625	2,101	476,202
26	3,746,637	2,635,296	85,319	102,363	351,348	8,156	37,376	7,013	608	42,147	2,052	474,959
27	3,775,904	3,013,060	89,621	101,697	-	7,724	39,434	7,699	-	42,610	2,101	471,958
28	3,801,411	3,037,784	91,131	101,756	-	7,724	39,849	7,765	-	42,602	2,082	470,718

※附属家には、酪農舎及び簡易附属家を含む。

資料: 固定資産の価格等の概要調査

## (62) 家屋床面積(木造以外の家屋)

(単位: m<sup>2</sup>)

区分	総計						住宅・アパート						その他					
	計	鉄骨鉄 筋コンク リート造	鉄筋コ ンクリー ト造	鉄骨造	軽量 鉄骨造	れんが 造、コン クリー ト・ブ ロック造	計	鉄骨鉄 筋コンク リート造	鉄筋コ ンクリー ト造	鉄骨造	軽量 鉄骨造	れんが 造、コン クリー ト・ブ ロック造	計	鉄骨鉄 筋コンク リート造	鉄筋 コンク リート造	鉄骨造	軽量 鉄骨造	れんが 造、コン クリー ト・ブ ロック造
平成7年	1,272,586	84,840	299,936	470,561	389,550	27,699	415,363	73,141	153,677	36,662	140,865	11,018	857,223	11,699	146,259	433,899	248,685	16,681
8	1,358,453	90,129	347,500	490,201	403,009	27,614	482,078	78,431	195,305	39,826	157,707	10,809	876,375	11,698	152,195	450,375	245,302	16,805
9	1,438,697	-	-	-	-	-	531,868	-	-	-	-	-	906,829	-	-	-	-	-
10	1,488,699	94,992	389,102	544,720	432,575	27,310	568,575	78,855	234,456	48,710	195,917	10,637	920,124	16,137	154,646	496,010	236,658	16,673
11	1,568,298	97,696	416,183	579,481	447,582	27,356	616,882	81,555	259,572	52,138	212,972	10,645	951,416	16,141	156,611	527,343	234,610	16,711
12	1,602,718	99,161	427,235	599,869	449,315	27,138	640,008	83,019	267,798	55,285	223,358	10,548	962,710	16,142	159,437	544,584	225,957	16,590
13	1,651,541	103,606	436,304	622,667	462,338	26,626	672,284	87,249	276,467	58,823	239,428	10,317	979,257	16,357	159,837	563,844	222,910	16,309
14	1,722,755	112,386	468,456	640,962	474,430	26,521	725,653	95,673	304,251	64,061	251,399	10,269	997,102	16,713	164,205	576,901	223,031	16,252
15	1,759,750	112,386	467,250	672,645	481,128	26,341	739,311	95,673	307,202	65,343	260,965	10,128	1,020,439	16,713	160,048	607,302	220,163	16,213
16	1,789,086	112,424	477,879	680,240	492,216	26,327	760,590	96,056	311,891	69,548	272,794	10,301	1,028,496	16,368	165,988	610,692	219,422	16,026
17	1,822,817	112,594	485,796	694,697	503,552	26,178	783,977	96,226	321,567	71,936	284,098	10,150	1,038,840	16,368	164,229	622,761	219,454	16,028
18	1,837,413	112,700	490,690	696,257	511,651	26,115	805,536	96,332	331,548	74,233	293,347	10,076	1,031,877	16,368	159,142	622,024	218,304	16,039
19	1,889,186	112,413	504,311	722,375	525,073	25,014	836,139	96,339	349,542	74,504	306,031	9,723	1,053,047	16,074	154,769	647,871	219,042	15,291
20	1,923,296	112,546	519,587	732,557	533,420	25,186	856,513	96,472	360,815	75,254	314,448	9,524	1,066,783	16,074	158,772	657,303	218,972	15,662
21	1,973,969	112,413	541,439	750,794	544,565	24,738	888,041	96,339	385,111	76,838	320,319	9,434	1,085,928	16,074	156,328	673,956	224,266	15,304
22	1,996,809	110,770	555,300	757,512	548,299	24,928	905,142	94,696	396,562	78,665	325,801	9,418	1,091,667	16,074	158,738	678,847	222,498	15,510
23	2,018,747	109,307	567,077	763,260	553,988	25,115	914,541	93,234	398,983	79,542	333,299	9,483	1,104,206	16,073	168,094	683,718	220,689	15,632
24	2,036,318	109,450	573,403	768,525	559,012	25,928	923,644	93,234	403,667	80,059	337,071	9,613	1,112,674	16,216	169,736	688,466	221,941	16,315
25	2,029,913	102,204	571,829	769,406	560,665	25,809	931,890	90,341	409,166	82,944	340,010	9,429	1,098,023	11,863	162,663	686,462	220,655	16,380
26	2,049,989	102,203	578,488	779,311	564,355	25,632	940,783	90,341	412,964	85,366	342,790	9,322	1,109,206	11,862	165,524	693,945	221,565	16,310
27	2,082,647	102,204	578,349	804,163	572,205	25,726	949,192	90,341	414,151	86,023	349,415	9,262	1,133,455	11,863	164,198	718,140	222,790	16,464
28	2,091,511	102,203	581,457	809,405	572,903	25,543	956,946	90,340	416,794	86,917	353,757	9,138	1,134,565	11,863	164,663	722,488	219,146	16,405

※平成9年の内訳は不明。

資料: 固定資産の価格等の概要調査

## (63) 構造別着工建築物

(単位:㎡、万円)

区分	総計		木造		鉄骨鉄筋 コンクリート造		鉄筋 コンクリート造		鉄骨造		コンクリート ブロック造		その他	
	床面積 の合計	工事費 予定額	床面積 の合計	工事費 予定額	床面積 の合計	工事費 予定額	床面積 の合計	工事費 予定額	床面積 の合計	工事費 予定額	床面積 の合計	工事費 予定額	床面積 の合計	工事費 予定額
平成12年度	138,612	1,958,987	68,975	1,045,496	12	x	26,819	380,806	42,569	531,643	57	x	180	288
13	123,618	1,761,118	66,717	961,982	2,875	x	19,831	373,555	33,975	334,001	42	x	178	1,150
14	128,002	1,701,561	54,138	783,040	-	-	16,530	282,575	56,817	631,951	-	-	517	3,975
15	108,628	1,443,557	59,421	844,264	-	-	13,980	177,980	34,742	391,652	-	-	485	4,861
16	110,642	1,558,057	56,700	836,418	2,665	x	20,554	317,534	29,029	372,794	-	-	1,694	7,179
17	105,108	1,405,795	57,939	816,441	19	x	20,967	262,425	26,153	326,329	11	x	19	x
18	136,346	1,760,748	62,270	885,926	-	-	28,103	355,592	45,290	508,153	173	x	510	10,150
19	101,846	1,523,513	56,334	802,724	-	-	21,628	369,261	23,873	351,503	-	-	11	x
20	85,378	1,194,532	44,979	687,366	153	x	13,349	184,635	26,693	312,801	18	x	186	x
21	81,894	1,334,341	38,585	570,025	-	-	8,344	x	34,940	536,885	-	-	25	x
22	75,120	1,194,404	44,042	639,821	-	-	8,647	153,275	22,367	401,100	11	x	53	130
23	64,521	905,074	43,441	629,986	71	x	6,918	117,006	14,064	154,864	0	0	27	x
24	76,349	1,085,509	47,391	665,993	315	x	8,922	126,856	19,694	285,142	0	0	27	x
25	64,220	915,593	40,130	594,202	197	x	1,758	23,515	22,106	296,248	0	0	29	x
26	76,349	1,085,509	47,391	665,993	315	x	8,922	126,856	19,694	285,142	0	0	27	x
27	80,996	1,392,677	44,796	700,110	0	0	14,347	235,685	21,712	454,822	0	0	141	x
28	90,151	1,492,893	50,355	807,410	0	0	1,165	x	38,555	656,835	0	0	76	x
29	106,303	1,712,071	66,903	1,113,877	0	0	9,474	216,022	29,854	381,822	0	0	72	350

※床面積10㎡以下の建築物は含まれていない。

※各数値は旧1市2町の合算値であるため、一部に秘匿処理が行われている場合、合計と一致しない。また、四捨五入の処理により、合計と一致しない場合がある。

資料: 建築動態統計調査

(64) 住宅の種類、建て方、所有関係別住宅数

各年10月1日現在(単位:戸)

区分	地域	総計	住宅の種類		建て方別専用住宅				住宅の所有の関係別専用住宅					
			専用住宅	店舗・その他の併用住宅	一戸建	長屋建	共同住宅	その他	持ち家	借家				
										総数	公営	公団・公社	民営	給与住宅
平成5年	前原	15,170	14,290	880	11,660	160	2,400	70	10,720	3,490	480	120	2,410	470
10	前原	18,190	17,300	840	12,270	90	4,910	30	13,040	4,000	280	-	3,470	250
15	前原	19,320	18,810	500	13,990	190	5,080	60	14,040	4,640	140	100	4,250	150
	志摩	4,850	4,680	160	4,810	30	-	10	4,480	200	-	-	170	40
20	前原	23,140	22,750	390	15,280	280	7,170	20	16,490	6,150	260	280	5,470	140
	志摩	4,820	4,730	90	4,690	-	30	10	4,390	340	70	-	250	10
25	-	34,200	33,620	580	25,140	480	8,530	50	25,720	8,130	600	70	7,260	200

※市、区及び人口1万5千人以上の町村が表章の対象のため、平成5年及び10年は旧前原市のみ、平成15年及び20年は旧前原市及び旧志摩町のみ。  
 ※1の位を四捨五入して10の位までを有効数字として表章。

資料:住宅・土地統計調査

# 第9章

## 運輸・交通



## (65) 市道の現況

各年度当初4月1日現在 (単位:km)

区分	実延長内訳											路面別								
	改良済					改良済・未改良別						砂利道	舗装道			簡易 舗装	未舗 装道			
	総数	車道幅 19.5m 以上	車道幅 13.0m ～19.5m	車道幅 5.5m ～13.0m	車道幅 5.5m 未満	総数	車道幅 5.5m 以上	車道幅 3.5m ～5.5m	車道幅 3.5m 未満	うち自動車 交通 不能区間	舗装道		セメン ト系	アス ファルト 系						
												改良済			未改良	舗装道				
平成元	795.8	6.7	2.0	787.1	279.4	0.0	0.5	52.3	226.5	507.7	5.3	61.6	440.8	94.6	228.9	33.2	31.5	1.7	525.0	-
2	806.5	4.6	3.7	798.3	288.8	0.0	0.5	57.8	230.4	509.5	5.3	63.5	440.7	95.7	220.5	36.7	32.8	3.9	541.1	-
3	811.5	4.6	5.5	801.4	296.2	0.1	0.5	60.2	235.4	505.2	5.3	63.1	436.7	94.8	216.9	37.5	33.6	3.9	546.9	-
4	818.8	4.8	6.0	808.0	311.1	0.1	0.6	64.3	246.1	496.8	5.7	63.6	427.6	93.2	205.6	37.4	33.4	3.9	565.0	-
5	823.8	5.2	6.0	812.6	315.9	0.1	0.7	66.4	248.8	496.7	5.7	64.3	426.8	93.3	204.6	39.0	35.0	3.9	569.1	-
6	832.8	5.8	5.0	821.9	328.6	0.1	0.7	70.7	257.1	493.3	4.9	65.0	423.4	91.9	202.5	38.7	34.8	3.9	580.7	-
7	846.5	6.1	5.0	835.3	342.8	0.0	0.9	74.9	266.9	492.5	4.9	65.1	422.6	91.5	199.3	40.0	35.3	4.7	596.1	-
8	879.4	6.4	22.7	850.1	356.8	0.0	1.0	80.2	275.4	493.4	5.0	66.4	422.2	90.5	199.3	40.4	35.7	4.7	610.6	-
9	887.1	6.7	15.8	864.7	371.6	0.1	0.9	85.7	284.8	493.1	5.0	66.3	421.9	90.3	194.9	40.6	35.8	4.7	629.2	-
10	895.4	6.7	13.3	875.4	382.2	0.1	1.0	87.5	293.6	493.3	4.9	69.1	419.3	88.7	-	40.4	35.7	4.7	-	-
11	904.5	6.8	9.0	888.7	395.8	0.1	1.0	92.3	302.4	492.9	4.9	69.7	418.2	88.7	-	42.0	36.6	5.3	-	-
12	906.6	6.4	13.8	886.3	402.8	0.1	1.0	93.6	308.1	483.5	4.8	70.1	408.5	80.0	-	43.0	37.7	5.3	-	-
13	915.8	7.1	10.8	897.9	421.2	0.2	1.0	96.8	323.4	476.7	4.7	69.8	402.2	76.0	-	43.3	38.0	5.3	679.3	175.4
14	926.2	8.9	6.4	910.9	439.3	0.1	0.9	102.5	335.7	471.6	4.8	70.1	396.7	73.8	-	44.5	37.8	6.7	690.4	176.0
15	931.6	8.9	7.0	915.7	451.6	0.1	1.0	105.1	345.4	464.1	4.7	71.3	388.1	73.0	-	44.4	37.7	6.7	696.1	175.2
16	934.1	9.0	6.4	918.7	459.2	0.1	1.0	108.3	349.8	459.5	4.7	71.7	383.2	68.8	-	44.0	37.2	6.7	704.9	169.8
17	936.7	10.4	6.6	919.6	463.3	0.2	0.9	108.7	353.5	456.3	4.6	71.3	380.5	67.4	-	43.6	36.9	6.7	708.5	167.4
18	937.7	10.6	6.2	920.9	470.2	0.1	1.0	111.5	357.5	450.8	4.6	71.8	374.4	65.3	-	42.6	35.9	6.7	715.6	162.7
19	941.6	10.6	9.7	921.3	474.4	0.1	1.0	113.4	359.8	446.9	4.5	71.6	370.8	63.6	-	42.7	35.8	6.8	720.3	158.3
20	942.7	10.7	9.7	922.4	477.5	0.1	1.0	114.8	361.6	444.8	4.5	73.2	367.1	62.0	-	42.6	35.9	6.8	723.6	156.2
21	943.8	10.7	9.5	923.6	480.1	0.1	1.0	115.4	363.6	443.6	4.5	73.2	366.0	61.7	-	42.2	35.4	6.8	726.7	154.7
22	946.0	10.7	10.4	924.8	481.6	0.1	1.0	113.7	366.7	443.2	4.4	72.5	366.3	61.8	-	42.9	36.1	6.8	729.4	152.5
23	942.5	10.8	10.1	921.6	484.6	0.1	1.0	115.1	368.4	437.0	4.4	71.8	360.8	60.3	-	42.7	35.9	6.8	732.4	146.6
24	949.5	10.8	10.4	928.4	493.0	0.1	1.0	117.2	374.7	435.4	4.8	71.6	359.0	60.2	-	43.1	36.2	6.8	737.3	148.0
25	951.0	10.8	10.4	929.8	498.0	0.1	1.0	118.6	378.3	431.8	4.7	71.5	355.6	58.5	-	43.0	36.1	6.8	739.7	147.1

※四捨五入の処理により、合計と一致しない場合がある。

資料：全国道路利用者会議「道路統計年報」



## (66) 保有車両数

各年度3月末現在 (単位:両)

区分	総計	乗用				乗合用				貨物用						特種用途車	大型特殊車	小型二輪車	計 (軽自動車を除く)	軽自動車
		普通車		小型車		普通・小型		普通車		小型車		被けん引車								
		自家用	事業用	自家用	事業用	自家用	事業用	自家用	事業用	自家用	事業用	被けん引車	事業用							
		5,530	249	20,570	255	94	122	300	8	11										
平成8年	49,879	5,530	249	20,570	255	94	122	300	8	11	599	87	900	32,878	17,001					
9	51,420	6,450	256	20,539	256	91	116	306	9	14	648	96	987	33,924	17,496					
10	52,684	7,140	260	20,392	260	91	112	327	7	14	744	105	1,010	34,673	18,011					
11	53,897	7,809	255	20,120	255	93	104	345	10	12	783	108	1,014	35,098	18,799					
12	55,379	8,564	255	19,984	255	98	101	355	17	17	811	107	1,027	35,742	19,637					
13	56,593	9,199	260	19,677	260	97	111	322	14	14	837	110	1,031	36,035	20,558					
14	57,819	9,798	262	19,607	262	98	119	318	17	15	819	112	1,006	36,452	21,367					
15	59,095	10,288	271	19,596	271	97	98	316	21	19	813	112	1,029	36,758	22,337					
16	60,337	10,654	279	19,559	279	102	107	310	21	19	809	111	1,049	37,120	23,217					
17	61,525	10,923	272	19,510	272	99	106	310	28	24	801	110	1,048	37,341	24,184					
18	61,995	11,065	272	19,009	272	97	72	312	26	27	784	98	1,060	36,839	25,156					
19	62,629	11,199	268	18,627	268	98	75	316	30	21	797	96	1,097	36,513	26,116					
20	62,684	11,146	258	18,126	258	101	84	321	28	17	803	89	1,177	35,781	26,903					
21	63,219	11,267	243	17,929	243	105	87	295	24	18	795	79	1,211	35,540	27,679					
22	63,468	11,424	240	17,504	240	105	83	299	23	22	793	75	1,250	35,224	28,244					
23	63,720	11,522	212	17,161	212	105	88	297	23	27	776	77	1,211	34,812	28,908					
24	64,535	11,747	187	16,820	187	108	90	276	26	26	807	75	1,278	34,735	29,800					
25	63,534	11,972	175	16,310	175	113	89	287	28	30	816	75	1,347	34,546	28,988					
26	63,910	11,973	160	15,918	160	118	89	281	32	34	847	78	1,366	34,167	29,743					
27	64,730	12,230	145	15,690	145	121	106	289	30	55	860	77	1,389	34,282	30,448					
28	57,429	12,613	127	15,430	127	121	119	293	27	35	857	80	1,401	34,423	23,006					

※軽自動車には軽二輪車は含まない。

資料:九州運輸局整備部、全国軽自動車協会連合会

## (67) 有料道路利用状況

(単位:台)

区分	福岡前原道路											二丈浜玉道路					
	(周船寺～前原東区間)						(拾六町～周船寺区間)					総数	普通車	大型車 (I)	大型車 (II)	軽車両等	
	総数	普通車	大型車	特大車	中型車	軽自動車等	総数	普通車	大型車	特大車	中型車						軽自動車等
10	3,045,865	2,451,487	80,788	11,723	140,575	361,292	1,290,982	1,075,518	26,549	4,566	33,237	151,092	3,182,227	3,101,338	62,376	12,138	6,375
11	3,472,502	2,771,165	80,988	13,196	160,334	446,819	2,919,303	2,406,516	50,842	11,198	84,194	366,553	3,102,493	3,022,161	61,126	13,616	5,590
12	3,690,629	2,914,018	84,917	14,732	165,575	511,387	3,406,748	2,781,282	61,633	13,253	114,804	435,776	3,079,492	2,997,230	61,117	16,027	5,118
13	4,462,723	3,560,885	97,038	18,686	171,197	614,917	5,023,709	4,126,972	96,278	17,447	145,743	637,269	3,287,098	3,195,798	66,916	19,076	5,308
14	5,478,130	4,361,037	135,250	22,517	195,357	763,969	6,976,665	5,625,082	154,099	24,102	209,984	963,398	3,455,252	3,339,165	88,155	22,863	5,069
15	5,703,648	4,478,477	190,095	22,548	181,008	831,520	7,178,038	5,689,122	206,463	24,365	224,225	1,033,863	3,420,058	3,289,147	104,289	22,664	3,958
16	5,735,814	4,462,005	192,888	21,661	172,777	886,483	7,290,987	5,693,705	215,854	23,007	251,809	1,106,612	3,351,721	3,217,519	108,760	22,012	3,430
17	6,098,747	4,681,427	204,895	21,654	179,781	1,010,990	7,807,259	6,001,210	226,672	23,196	293,745	1,262,436	3,376,497	3,238,610	113,808	20,735	3,344
18	6,224,861	4,708,794	221,048	21,620	192,267	1,081,132	7,910,390	5,981,350	249,038	24,925	302,350	1,352,727	3,318,606	3,170,548	124,102	20,907	3,049
19	6,069,764	4,555,363	235,638	21,764	172,879	1,084,120	7,900,000	5,855,459	272,938	30,594	312,684	1,428,325	3,221,764	3,069,031	127,908	20,850	3,975
20	5,816,799	4,323,031	225,125	20,589	154,250	1,093,804	7,693,654	5,633,741	259,671	32,177	325,058	1,443,007	3,027,570	2,882,811	120,720	18,855	5,184
21	5,889,228	4,309,198	220,456	21,066	183,769	1,154,739	7,849,030	5,731,868	254,072	33,991	338,602	1,490,497	2,990,120	2,844,343	121,297	18,635	5,845
22	5,957,950	4,234,242	227,253	21,397	261,586	1,213,472	8,032,679	5,763,495	276,621	34,328	404,474	1,553,761	2,972,621	2,820,865	128,528	18,768	4,460
23	6,164,799	4,313,471	233,357	21,449	297,180	1,299,342	8,524,749	6,019,962	285,248	36,003	471,974	1,711,562	2,731,864	2,583,065	127,428	17,909	3,462
24	6,410,442	4,447,219	253,105	23,455	299,106	1,387,557	9,088,536	6,347,510	311,575	37,807	495,807	1,895,837	3,038,656	2,883,525	132,369	18,827	3,935
25	7,042,794	4,782,701	300,981	25,544	334,851	1,598,717	9,942,689	6,830,910	376,398	41,409	538,391	2,155,581	-	-	-	-	-

※福岡前原道路は、平成5年3月26日供用開始(周船寺～前原東区間)、平成10年9月26日一部供用開始(拾六町～周船寺区間)、平成13年10月13日全線供用開始(前原東～周船寺対面通行)、平成15年11月27日全線供用開始(4車線化)。

※二丈浜玉道路は平成25年4月1日から無料開放。

資料:福岡県道路公社

## (68) 九州旅客鉄道駅別乗降者数(JR筑肥線)

(単位:人)

区分	平成17年度		平成18年度		平成19年度	
	乗車人員	降車人員	乗車人員	降車人員	乗車人員	降車人員
姪浜	4,830	5,209	5,314	5,733	5,503	5,954
下山門	2,139	1,891	2,243	1,979	2,256	1,988
今宿	5,324	5,141	4,704	4,666	4,406	4,339
九大学研都市	1,278	974	3,085	2,446	3,652	3,217
周船寺	4,975	4,592	4,828	4,645	4,701	4,383
波多江	2,606	2,464	2,654	2,544	2,665	2,539
筑前前原	7,449	7,131	7,569	7,261	7,488	7,177
美咲が丘	932	900	968	924	991	955
加布里	863	842	864	839	841	818
一貴山	631	610	620	601	602	584
筑前深江	1,179	1,174	1,168	1,155	1,132	1,108
大入	162	155	157	152	145	138
福吉	488	455	474	443	476	447
鹿家	108	119	104	113	90	99
		計		計		計
	10,039	11,047	11,047	11,047	11,047	11,457
	4,030	4,222	4,222	4,222	4,222	4,244
	10,465	9,370	9,370	9,370	9,370	8,745
	2,252	5,531	5,531	5,531	3,217	6,869
	9,567	9,473	9,473	9,473	4,383	9,084
	5,070	5,198	5,198	5,198	2,539	5,204
	14,580	14,830	14,830	14,830	7,177	14,665
	1,832	1,892	1,892	1,892	955	1,946
	1,705	1,703	1,703	1,703	818	1,659
	1,241	1,221	1,221	1,221	584	1,186
	2,353	2,323	2,323	2,323	1,108	2,240
	317	309	309	309	138	283
	943	917	917	917	447	923
	227	217	217	217	99	189

区分	平成20年度		平成21年度		平成22年度	
	乗車人員	降車人員	乗車人員	降車人員	乗車人員	降車人員
姪浜	5,608	6,061	5,895	6,364	5,630	6,021
下山門	2,271	2,007	2,274	2,019	2,340	2,177
今宿	4,306	4,238	4,247	4,180	4,388	4,436
九大学研都市	4,122	3,636	4,957	4,379	5,799	5,406
周船寺	4,864	4,534	4,866	4,567	4,874	4,702
波多江	2,585	2,461	2,610	2,468	2,650	2,587
筑前前原	7,445	7,137	7,291	6,997	7,189	7,020
美咲が丘	997	965	989	958	1,008	998
加布里	853	825	774	749	759	749
一貴山	577	555	541	524	520	506
筑前深江	1,126	1,110	1,055	1,033	1,029	1,028
大入	146	138	141	142	143	134
福吉	495	471	482	462	467	447
鹿家	89	99	82	106	79	88
		計		計		計
	11,669	12,259	12,259	12,259	6,021	11,651
	4,278	4,293	4,293	4,293	2,177	4,517
	8,544	8,427	8,427	8,427	4,436	8,824
	7,758	9,336	9,336	9,336	5,406	11,205
	9,398	9,433	9,433	9,433	4,702	9,576
	5,046	5,078	5,078	5,078	2,587	5,237
	14,582	14,288	14,288	14,288	7,020	14,209
	1,962	1,947	1,947	1,947	998	2,006
	1,678	1,523	1,523	1,523	749	1,508
	1,132	1,065	1,065	1,065	506	1,026
	2,236	2,088	2,088	2,088	1,028	2,057
	284	283	283	283	134	277
	966	944	944	944	447	914
	188	188	188	188	88	167

区分	平成23年度			平成24年度			平成25年度		
	乗車人員	降車人員	計	乗車人員	降車人員	計	乗車人員	降車人員	計
姪浜	5,446	5,857	11,303	5,388	5,828	11,216	5,360	5,788	11,148
下山門	2,386	2,277	4,663	2,374	2,276	4,650	2,486	2,402	4,888
今宿	4,514	4,657	9,171	4,643	4,801	9,444	4,845	4,984	9,829
九大学研都市	6,257	5,938	12,195	6,610	6,304	12,914	7,173	6,895	14,068
周船寺	4,791	4,707	9,498	4,861	4,742	9,603	4,889	4,777	9,666
波多江	2,662	2,633	5,295	2,664	2,641	5,305	2,758	2,732	5,490
筑前前原	7,184	7,079	14,263	7,196	7,115	14,311	7,347	7,261	14,608
美咲が丘	1,022	1,013	2,035	1,007	1,004	2,011	1,026	1,018	2,044
加布里	750	745	1,495	752	747	1,499	727	726	1,453
一貴山	514	503	1,017	510	499	1,009	503	496	999
筑前深江	990	997	1,987	992	997	1,989	990	1,000	1,990
大入	143	136	279	140	135	275	140	134	274
福吉	449	428	877	460	440	900	436	423	859
鹿家	75	81	156	78	87	165	73	89	162

区分	平成26年度			平成27年度			平成28年度		
	乗車人員	降車人員	計	乗車人員	降車人員	計	乗車人員	降車人員	計
姪浜	5,327	5,690	11,017	5,384	5,747	11,132	5,547	5,877	11,424
下山門	2,586	2,498	5,084	2,669	2,570	5,239	2,670	2,579	5,249
今宿	4,948	5,088	10,037	5,060	5,193	10,254	5,165	5,271	10,436
九大学研都市	7,542	7,294	14,835	8,036	7,781	15,817	8,264	8,069	16,333
周船寺	4,782	4,666	9,447	4,862	4,745	9,607	4,944	4,812	9,756
波多江	2,764	2,750	5,514	2,855	2,836	5,692	2,927	2,899	5,826
筑前前原	7,195	7,104	14,300	7,354	7,264	14,618	7,353	7,259	14,612
美咲が丘	1,006	1,001	2,007	1,019	1,009	2,028	1,043	1,026	2,069
加布里	699	692	1,391	676	670	1,346	673	651	1,324
一貴山	479	467	946	467	448	916	450	430	880
筑前深江	947	951	1,898	907	910	1,817	899	901	1,800
大入	125	118	243	132	125	257	121	114	235
福吉	413	398	811	410	386	795	403	380	783
鹿家	65	71	136	65	70	135	63	68	131

資料：九州旅客鉄道株式会社



# 第10章

## 保健衛生・環境



## (69) 医療施設数及び病床数

(単位:院、床)

区分	病院											一般診療所			歯科 診療 所数				
	総計		精神		結核		一般						施設数						
	施設数	病床数	施設数	病床数	施設数	病床数	施設数	病床数	計	精神	感染症	結核	療養	一般		経過的 旧その 他の 病床	有床 診療所	無床 診療所	病床数
平成7年	10	1,171	2	567	-	-	8	604	-	-	24	-	580	-	53	19	34	285	29
8	10	1,171	2	567	-	-	8	604	-	-	24	-	580	-	58	21	37	326	31
9	10	1,169	2	567	-	-	8	602	-	-	24	-	578	-	61	21	40	310	31
10	10	1,141	2	567	-	-	8	574	-	-	-	-	574	-	60	22	38	320	31
11	10	1,135	2	567	-	-	8	568	-	-	-	-	568	-	63	21	42	313	34
12	10	1,135	2	567	-	-	8	568	-	-	-	-	568	-	63	20	43	309	35
13	10	1,135	2	567	-	-	8	568	-	-	-	-	-	568	66	21	45	324	39
14	10	1,135	2	567	-	-	8	568	-	-	-	101	-	467	66	21	45	324	40
15	10	1,135	2	567	-	-	8	568	-	-	-	297	271	-	70	20	50	304	41
16	10	1,135	2	567	-	-	8	568	-	-	-	260	308	-	71	19	52	292	42
17	10	1,135	2	567	-	-	8	568	-	-	-	260	308	-	72	19	53	279	42
18	10	1,070	2	502	-	-	8	568	-	-	-	260	308	-	72	19	53	276	43
19	10	1,070	2	502	-	-	8	568	-	-	-	260	308	-	73	15	54	285	44
20	10	1,070	2	502	-	-	8	568	-	-	-	260	308	-	74	19	55	281	43
21	10	1,070	2	502	-	-	8	568	-	-	-	260	308	-	77	19	58	281	44
22	10	1,026	2	458	-	-	8	568	-	-	-	260	308	-	78	19	59	281	44
23	10	1,026	2	458	-	-	8	568	-	-	-	260	308	-	79	19	60	260	43
24	10	1,026	2	458	-	-	8	568	-	-	-	260	308	-	80	18	62	244	43
25	10	1,045	2	458	-	-	8	587	-	-	-	260	327	-	78	15	63	191	44
26	9	1,005	2	458	-	-	7	547	-	-	-	220	327	-	81	13	68	159	45
27	8	960	2	458	-	-	6	502	-	-	-	220	282	-	82	12	70	157	45
28	8	960	2	458	-	-	6	502	-	-	-	220	282	-	83	12	71	157	44

※平成12年まで「一般病床」と表章されていた「その他の病床」は、「療養病床」、「一般病床」及び「経過的旧その他の病床」に分割された。

資料:医療施設動態調査



## (70) 主要死因別死亡者数

(単位:人)

区分	総計		うち 結核		うち 悪性 新生物		うち 糖尿病		うち 高血圧 性疾患		うち 心疾患 (高血圧 性を除く)		うち 脳血管 疾患		うち 肺炎		うち 肝疾患		うち 老衰		うち 不慮の 事故		うち 自殺		
	計	男	女	男	女	男	女	男	女	男	女	男	女	男	女	男	女	男	女	男	女	男	女	男	女
平成元年	558	310	248	1	2	76	41	3	4	8	10	63	76	39	47	29	13	10	2	4	5	19	9	13	4
2	611	314	297	1	1	75	59	4	4	6	8	65	72	39	60	29	24	5	6	3	9	27	7	13	5
3	563	302	261	3	-	73	48	5	4	4	7	57	58	39	46	39	28	7	8	4	5	23	12	10	5
4	642	334	308	-	-	99	76	4	2	1	12	54	66	41	59	36	28	11	4	4	6	21	8	17	5
5	630	330	300	1	2	87	69	3	5	4	13	65	59	48	50	34	23	6	7	4	6	25	9	10	7
6	618	327	291	-	-	84	80	3	1	1	7	42	53	52	39	34	33	9	3	3	8	30	10	12	4
7	608	332	276	1	2	94	59	5	2	4	12	37	45	61	54	25	23	7	3	3	4	28	16	17	3
8	612	329	283	1	-	117	71	4	4	4	5	45	37	41	57	25	26	8	4	1	6	18	9	12	9
9	641	349	292	-	1	104	89	2	2	-	-	44	49	53	49	40	24	7	4	2	6	25	14	14	5
10	630	341	289	3	-	114	74	5	2	3	5	44	40	46	56	26	31	5	5	1	3	25	8	17	7
11	720	384	336	-	-	113	94	5	5	2	4	53	59	54	53	40	42	7	-	-	2	27	6	20	15
12	685	367	318	1	2	119	76	4	4	1	4	51	61	46	48	36	37	9	3	4	6	25	11	21	5
13	701	393	308	-	-	133	66	3	3	4	3	-	-	53	39	40	36	8	3	5	7	26	17	20	9
14	703	348	355	-	1	119	93	3	3	2	3	-	-	32	57	37	52	4	5	3	7	20	16	29	7
15	765	399	366	2	-	128	107	4	2	2	4	56	65	40	45	39	43	7	4	4	6	18	13	31	9
16	774	429	345	2	1	161	87	5	4	3	7	54	63	39	48	38	31	6	3	4	8	15	11	31	5
17	773	424	349	1	-	144	89	7	5	3	2	40	57	37	49	63	45	9	5	-	6	24	15	24	3
18	775	404	371	1	-	137	95	3	5	3	4	55	63	37	50	37	52	7	5	-	9	27	14	25	9
19	806	427	379	-	-	146	100	7	4	3	4	44	66	61	42	51	61	6	2	1	12	24	12	18	7
20	843	463	380	-	-	163	95	1	3	2	3	59	66	39	51	52	44	6	6	4	8	20	13	24	6
21	848	428	420	-	-	149	113	4	2	2	3	53	70	41	44	52	56	7	2	1	16	18	17	20	9
22	870	471	399	-	-	155	93	7	5	2	4	47	65	42	43	62	67	11	6	1	22	16	12	23	7
23	906	470	436	1	-	156	106	9	4	6	6	46	64	40	34	67	75	7	4	4	28	10	15	14	10
24	921	479	442	-	-	177	110	7	3	-	8	59	75	38	34	62	53	6	2	1	32	17	13	17	4
25	918	462	456	1	-	159	131	6	4	2	4	33	74	43	38	63	42	9	5	6	29	20	15	16	15
26	907	453	454	-	1	155	130	5	5	1	5	45	61	29	28	58	54	7	4	4	34	9	12	14	4
27	973	493	480	-	1	175	119	5	5	1	2	44	64	41	32	60	59	4	1	5	35	26	23	11	6
28	993	505	488	-	1	183	137	5	11	4	1	48	68	40	21	59	57	11	3	11	57	12	16	16	3

資料:人口動態調査

## (71) 年齢別死者数

(単位:人)

区分	総計		0～4歳		5～14歳		15～24歳		25～34歳		35～44歳		45～54歳		55～64歳		65～74歳		75歳以上		不詳	
	計	男	女	男	女	男	女	男	女	男	女	男	女	男	女	男	女	男	女	男	女	男
平成元年	558	310	248	6	2	2	4	4	14	11	-	-	76	29	-	-	208	200	-	-	-	-
2	611	314	297	2	1	-	7	2	3	1	16	4	31	16	53	31	56	47	146	195	-	-
3	563	302	261	3	-	3	4	2	11	3	14	6	21	11	49	20	53	50	143	166	1	-
4	642	334	308	5	2	-	4	-	8	3	14	7	24	14	56	27	75	48	146	207	-	-
5	630	330	300	3	2	-	9	1	3	-	11	5	25	14	43	17	75	62	161	199	-	-
6	618	327	291	6	1	2	6	2	6	3	10	7	32	10	53	33	70	47	142	188	-	-
7	608	332	276	3	-	1	11	2	5	1	6	5	31	11	47	18	92	39	136	199	-	-
8	612	329	283	2	1	-	7	-	5	3	9	2	27	14	40	30	90	46	149	186	-	-
9	641	349	292	3	1	1	2	2	8	4	6	4	27	13	49	36	89	36	164	196	-	-
10	630	341	289	4	3	1	5	2	4	2	17	9	28	10	50	16	90	45	142	201	-	-
11	720	384	336	4	2	1	6	1	8	6	10	6	34	20	46	24	102	52	173	225	-	-
12	685	367	318	2	3	-	1	1	4	2	7	7	24	14	44	20	102	37	183	233	-	-
13	701	393	308	-	3	4	4	1	8	4	8	4	21	17	55	19	94	38	199	221	-	-
14	703	348	355	4	-	2	9	2	9	5	7	4	37	18	39	25	89	49	152	250	-	-
15	765	399	366	1	1	-	2	-	4	4	5	5	35	16	49	16	107	48	198	273	-	-
16	774	429	345	-	2	-	3	-	12	2	11	4	40	8	60	22	95	40	208	266	-	-
17	773	424	349	2	1	-	3	5	4	3	12	3	28	12	54	29	78	42	243	251	-	-
18	775	404	371	2	-	-	3	2	8	-	7	4	23	17	52	24	95	38	214	285	-	-
19	806	427	379	-	1	1	3	1	2	2	12	4	24	8	51	24	89	38	245	300	-	-
20	843	463	380	3	-	1	1	2	6	2	10	4	29	6	58	20	90	43	265	303	-	-
21	848	428	420	5	1	-	1	-	3	3	12	1	20	12	60	31	97	45	230	327	-	-
22	870	471	399	2	1	1	3	-	2	2	11	3	20	17	49	26	108	37	275	313	-	-
23	906	470	436	1	-	1	-	-	3	2	6	6	17	8	61	26	96	35	285	359	-	-
24	921	479	442	1	1	2	1	2	4	2	7	-	8	9	59	25	79	39	317	364	-	-
25	918	462	456	-	1	-	1	-	4	1	8	7	21	18	66	28	89	53	273	347	-	-
26	907	453	454	3	1	1	1	1	3	3	9	5	12	13	45	28	97	46	282	357	-	-
27	973	493	480	1	-	-	2	1	-	4	3	4	12	9	56	23	102	45	317	394	-	-
28	993	505	488	2	-	1	1	2	5	2	11	6	16	8	51	13	105	41	313	416	-	-

※平成元年のみ、「35～44歳」は「25～34歳」に、「55～64歳」は「45～54歳」に、「75歳以上」は「65～74歳」にそれぞれ含む。

資料:人口動態調査

## (72) し尿処理人口

(単位:人)

区分	総計	水洗化人口	公共下水道人口	コミュニティプラント人口	浄化槽人口	非水洗化人口		自家処理人口
						合併処理人口	計画収集人口	
平成18年度	100,095	71,467	49,468	-	21,999	17,754	28,085	543
19	100,393	73,644	51,601	-	22,043	18,564	26,246	503
20	100,505	75,515	53,262	-	22,253	18,722	24,569	421
21	100,643	75,749	54,576	-	21,173	18,507	24,473	421
22	100,560	79,381	55,880	1,369	22,132	20,832	20,758	421
23	100,204	82,469	57,548	0	24,921	23,873	17,314	421
24	100,506	87,266	62,098	0	25,168	24,977	12,819	421
25	100,404	82,882	62,445	0	20,437	19,764	17,522	0
26	99,982	84,553	60,152	0	24,401	23,760	15,429	0
27	100,029	85,739	60,966	0	24,773	24,164	14,290	0

資料: 県廃棄物対策課「福岡県における一般廃棄物処理の現況」

## (73) し尿収集・処理状況

(単位: kℓ)

区分	収集総量		浄化槽汚泥	処理総量							
	し尿	浄化槽汚泥		し尿処理施設	ごみ堆肥化施設	メタン化施設	下水道投入	農地還元	その他	自家処理量	
平成18年度	48,048	15,792	32,256	48,429	-	-	-	-	-	-	381
19	45,304	15,320	29,984	45,640	-	-	-	-	-	-	336
20	44,219	15,725	28,494	44,503	-	-	-	-	-	-	284
21	43,846	16,477	27,369	44,306	-	-	-	-	-	-	460
22	42,446	16,509	25,937	42,937	-	-	-	-	-	-	491
23	41,106	16,880	24,226	41,695	-	-	-	-	-	-	589
24	39,553	16,738	22,815	40,302	-	-	-	-	-	-	749
25	37,650	16,433	21,217	37,650	-	-	-	-	-	-	-
26	35,068	15,674	19,394	35,068	-	-	-	-	-	-	-
27	34,468	15,314	19,154	34,468	-	-	-	-	-	-	-

資料: 県廃棄物対策課「福岡県における一般廃棄物処理の現況」

## (74) ごみ収集の状況

各年度3月末現在(単位:トン)

区分	総計	収集総量			混合ごみ	可燃ごみ	不燃ごみ	資源ごみ	その他	粗大ごみ	直接搬入 ごみ	自家 処理量
		生活系 ごみ	事業系 ごみ	事業系 ごみ								
平成18年度	31,025	23,711	7,314	28,467	-	25,799	1,552	947	12	157	2,558	-
19	30,171	23,038	7,133	28,519	-	26,015	1,472	893	12	127	1,652	-
20	29,307	22,917	6,390	27,707	-	25,338	1,430	811	11	117	1,600	-
21	28,618	23,003	5,615	26,897	-	24,609	1,368	802	11	107	1,721	-
22	28,987	23,018	5,969	26,449	-	24,173	1,373	786	11	106	2,538	-
23	29,937	23,744	6,193	26,851	-	24,543	1,397	789	10	112	3,086	-
24	30,201	24,192	6,009	27,024	-	24,775	1,350	774	10	115	3,177	-
25	29,597	23,187	6,410	26,573	-	24,437	1,281	735	10	110	3,024	-
26	29,953	23,200	6,753	26,652	-	24,567	1,273	691	10	111	3,301	-
27	30,483	23,323	7,160	27,168	-	25,075	1,293	681	11	108	3,315	-

資料: 県廃棄物対策課「環境部福岡県における一般廃棄物処理の現況」

## (75) ごみ処理の状況

各年度3月末現在(単位:トン)

区分	処理総量	直接焼却	直接埋立	ごみ燃料化施設	その他の中間処理	直接資源化	資源化総量	残渣量(埋立)			焼却総量
								焼却残渣	その他の残渣	焼却総量	
平成18年度	28,305	26,879	-	-	1,426	-	5,007	2,586	-	2,586	29,809
19	30,175	26,961	-	-	3,214	-	4,688	2,411	-	2,411	29,075
20	29,307	26,281	-	-	3,026	-	4,412	2,100	-	2,100	28,301
21	28,618	25,623	-	-	2,995	-	4,432	1,721	-	1,721	27,575
22	28,987	26,002	-	-	2,985	-	4,270	1,575	-	1,575	28,046
23	29,937	26,756	-	-	3,181	-	4,370	1,823	-	1,823	28,894
24	30,201	26,955	-	-	3,246	-	5,790	142	-	142	29,117
25	29,597	26,502	-	-	3,095	-	5,890	-	-	-	28,487
26	29,953	26,862	-	-	3,091	-	5,944	-	-	-	28,839
27	30,483	27,234	-	-	3,249	-	5,289	-	-	-	29,307

資料:県廃棄物対策課「環境部福岡県における一般廃棄物処理の現況」

## (76) 上水道の現況

(単位:人、1,000m<sup>3</sup>)

区分	総数			上水道			簡易水道			専用水道			年間有収水量用途別(上水道)			
	箇所数	計画 給水人口	現在 給水人口	箇所数	計画 給水人口	現在 給水人口	箇所数	計画 給水人口	現在 給水人口	箇所数	計画 給水人口	現在 給水人口	計	家庭用	営業用	その他
平成元年度	18	58,531	47,408	2	42,100	38,128	8	11,920	8,092	8	4,511	1,188	2,479	1,861	-	618
2	18	65,631	49,812	2	49,200	39,181	8	11,920	9,443	8	4,511	1,188	2,627	1,963	-	664
3	17	65,401	52,098	2	49,200	41,293	7	11,600	9,617	8	4,601	1,188	3,131	2,089	-	682
4	17	65,401	54,869	2	49,200	43,837	7	11,600	9,844	8	4,601	1,188	3,000	2,323	-	677
5	15	65,551	58,125	2	49,200	46,759	5	11,750	10,178	8	4,601	1,188	3,148	2,484	-	664
6	15	65,551	60,893	2	49,200	48,984	5	11,750	10,704	8	4,601	1,205	3,226	2,586	-	640
7	15	65,551	62,850	2	49,200	50,625	5	11,750	11,020	8	4,601	1,205	3,452	2,788	-	664
8	16	65,251	65,367	2	49,200	52,585	5	11,750	11,515	9	4,301	1,267	3,746	3,050	-	696
9	16	65,251	66,791	2	49,200	53,855	5	11,750	11,667	9	4,301	1,269	3,916	3,176	-	740
10	16	65,406	67,769	2	49,200	54,734	5	11,750	11,774	9	4,456	1,261	4,128	3,373	-	755
11	16	97,206	68,988	2	81,000	55,757	5	11,750	11,886	9	4,456	1,345	4,226	3,455	-	771
12	16	97,206	69,462	2	81,000	56,257	5	11,750	11,864	9	4,456	1,341	4,384	3,590	622	172
13	16	105,679	70,684	3	96,900	66,016	3	3,750	3,327	10	5,029	1,341	4,480	3,696	616	168
14	16	105,679	71,442	3	96,900	66,488	3	3,750	3,331	10	5,029	1,623	4,591	3,806	618	167
15	16	105,679	72,499	3	96,900	67,383	3	3,750	3,318	10	5,029	1,798	5,240	4,361	635	244
16	16	105,679	73,377	3	96,900	68,007	3	3,750	3,319	10	5,029	2,051	5,385	4,478	663	244
17	17	106,409	75,958	3	96,900	70,105	3	3,750	3,293	11	5,759	2,560	5,444	4,579	654	211
18	17	106,409	77,286	3	96,900	71,450	3	3,750	3,272	11	5,759	2,564	5,501	4,659	633	209
19	18	106,682	78,168	3	96,900	72,062	3	3,750	3,268	12	6,032	2,838	5,604	4,862	538	204
20	16	103,154	77,322	3	96,670	74,452	1	230	195	12	6,254	2,675	5,849	5,086	547	216
21	14	103,184	77,030	1	96,670	73,730	1	230	189	12	6,284	3,111	5,933	5,167	592	174
22	14	103,184	76,599	1	96,670	73,295	1	230	193	12	6,284	3,111	5,989	5,272	512	205
23	14	103,340	76,648	1	96,670	74,683	1	230	184	12	6,440	3,221	5,964	5,094	649	221
24	14	103,120	77,740	1	96,670	74,350	1	230	169	11	6,220	3,221	5,963	5,024	649	290
25	14	102,912	77,195	1	96,670	73,917	1	178	167	11	6,064	3,111	6,033	5,082	723	228
26	14	103,718	76,773	1	96,670	73,590	1	178	162	11	6,870	3,021	5,932	5,005	715	212
27	13	92,174	76,542	1	85,300	73,521	-	-	-	11	6,874	3,021	5,946	5,043	695	208

資料: 県水道整備室「福岡県の水道」

## (77) 下水道整備状況(公共下水道)

(単位:千人、ha、%)

区分	行政人口	整備面積	処理人口	下水道整備率
平成2年度	50.9	140	6.3	12.4%
3	52.3	173	8.8	16.8%
4	54.3	203	10.4	19.2%
5	56.2	254	13.2	23.5%
6	57.9	300	15.8	27.3%
7	77.7	417	22.0	28.3%
8	79.0	479	25.5	32.3%
9	79.8	544	29.1	36.5%
10	81.2	573	31.2	38.4%
11	82.3	637	35.1	42.6%
12	83.2	679	38.0	45.7%
13	84.1	728	40.8	48.5%
14	84.7	755	42.9	50.6%
15	85.4	788	47.2	55.3%
16	85.8	820	49.7	57.9%
17	86.2	836	51.8	60.1%
18	86.6	864	54.1	62.5%
19	87.0	888	56.9	65.4%
20	87.1	904	58.3	66.9%
21	100.7	931	59.5	59.1%
22	100.4	960	60.2	60.0%
23	100.0	979	61.1	61.1%
24	100.3	995	62.1	61.9%
25	99.9	1,007	62.7	62.8%
26	99.9	1,019	63.1	63.2%
27	99.7	1,034	63.6	63.8%
28	100.1	1,060	64.7	64.6%

※行政人口は、当該年度3月末現在の住民基本台帳人口。(ただし、平成20年度までは二丈地域を含まない。)

資料:県下水道課「福岡県の下水道」



(78) 河川の水質状況

1. 瑞梅寺川(高田、久保田橋)

略式	区分												
	検査項目												
C	採取時水温(°C)	8	11.8	9.6	12.4	21.3	9.6	7.3	9	9.6	9.9	7.8	13
pH	水素イオン濃度	7.5	7.6	7.6	7.8	7.3	7.4	7.5	7.5	7.3	7.4	7.5	7.7
BOD	生物化学的酸素要求量(mg/l)	2未満	1.1	0.8	0.8	0.8	1.6	2.9	1.3	1.3	0.5未満	1.2	0.7
COD	化学的酸素要求量(mg/l)	3	2.2	2.1	3.1	2.6	2.4	1.9	2.1	2.1	2.1	2.8	1.5
SS	浮遊物質質量(mg/l)	5未満	3	4	4	2	5	5	6	2	2	1	4
-	外観	無色透明	殆ど無色透明	無色透明	黄緑色(淡)微濁	極微黄色	無色透明	無色透明	極微黄色	極微黄色	無色透明	無色透明	淡黄色透明
-	臭気	無臭	殆ど無臭	無臭	無臭	無臭	特になし	特になし	特になし	特になし	無臭	藻類臭	微藻類臭
Tr	透明度	100以上	100以上	100以上	100以上	100以上	30以上	30以上	30以上	30以上	30以上	50以上	50以上
cond	電気伝導率(μ S/cm)	260	240	247	229	280	22.8	25	19	20	20.8	22	16
T-N	全窒素含有量(mg/l)	1.4	1.2	1.4	1.6	0.16	0.98	1.5	1.3	1.5	1.5	1.3	1.3
T-P	全リン含有量(mg/l)	0.1未満	0.03	0.053	0.071	0.033	0.035	0.043	0.04	0.05	0.05	0.04	0.062
NH4-N	アンモニウム性窒素(mg/l)	0.1未満	0.02未満	0.02	0.02	0.05未満	0.1未満(定量子下限値)	0.1未満(定量子下限値)	0.1未満(定量子下限値)	0.1未満(定量子下限値)	0.1未満(定量子下限値)	0.1未満	0.1未満

2. 雷山川(潤、潤橋)

略式	区分												
	検査項目												
C	採取時水温(°C)	7	10	7.9	11.2	22.2	7.3	5.5	10.1	7	8.9	8.7	12
pH	水素イオン濃度	7.6	7.7	7.8	7.8	8.6	7.5	7.5	7.7	7.3	7.4	7.6	7.7
BOD	生物化学的酸素要求量(mg/l)	2	1.4	1.9	1.4	0.8	1.9	4.1	1.4	1.8	0.6	1.4	0.6
COD	化学的酸素要求量(mg/l)	5	2.6	4.2	3.7	2.9	2.2	2.1	1.8	1.5	2.1	2.4	1.8
SS	浮遊物質質量(mg/l)	5未満	8	7	8	1	4	2	1	4	5	1	5
-	外観	無色透明	微黄色	微黄色	黄緑色(淡)少濁	極微黄色	無色透明	無色透明	無色透明	無色透明	無色透明	無色透明	淡黄色透明
-	臭気	藻臭	殆ど無臭	無臭	油(精油)腐液臭(微)	無臭	特になし	特になし	特になし	特になし	無臭	藻類臭	無臭
Tr	透明度	100以上	68	30	42	100以上	30以上	30以上	30以上	30以上	30以上	50以上	50以上
cond	電気伝導率(μ S/cm)	250	180	224	219	210	21.1	19	19	23	19.1	20	17
T-N	全窒素含有量(mg/l)	1.3	1.3	1.6	2	0.73	1.5	1.9	1.7	1.6	1.8	1.5	1.7
T-P	全リン含有量(mg/l)	0.1未満	0.055	0.067	0.085	0.066	0.038	0.039	0.03	0.05	0.05	0.03	0.051
NH4-N	アンモニウム性窒素(mg/l)	0.2	0.03	0.04	0.04	0.05未満	0.1未満(定量子下限値)	0.1未満(定量子下限値)	0.1未満(定量子下限値)	0.1未満(定量子下限値)	0.1未満(定量子下限値)	0.1未満	0.1未満

3. 長野川(神在、堂山橋)

略式	区分												
	平成17年度	平成18年度	平成19年度	平成20年度	平成21年度	平成22年度	平成23年度	平成24年度	平成25年度	平成26年度	平成27年度	平成28年度	
C	10	8.8	7.4	8.6	16.2	8.8	6.8	6.8	7.9	11.4	6.9	10.2	
pH	7.5	7.8	7.5	7.2	7.4	6.9	7.8	7.5	7.6	7.6	7.6	7.4	
BOD	2未満	1.1	0.6	1.2	1.2	2.3	3.4	2.3	1	0.6	0.9	0.5	
COD	2	1.4	1.9	2.5	2.1	2.9	1.1	2.2	2.4	1.7	1.7	1.4	
SS	5未満	1未満	2	1	1未満	5	1未満(定量下限値)	1	1未満(定量下限値)	2	1未満	2	
-	無色透明	殆ど無色透明	無色透明	無色透明	無色	無色透明	無色透明	無色透明	無色透明	黄色(淡)透明	無色透明	無色透明	
-	無臭	弱い藻臭	無臭	無臭	無臭	特になし	特になし	特になし	特になし	無臭	藻類臭(微)	無臭	
Tr	100以上	100以上	100以上	100以上	100以上	30以上	30以上	30以上	30以上	30以上	50以上	50以上	
cond	180	190	190	174	170	18.6	16.1	18	17	17.6	19	18	
T-N	1.2	2	2	1.9	2	2.2	2	1.9	1.8	2.2	1.8	2.4	
T-P	0.1未満	0.027	0.059	0.036	0.05	0.048	0.03	0.05	0.03	0.04	0.04	0.051	
NH4-N	0.1未満	0.02	0.02	0.03	0.05未満	0.1未満(定量下限値)	0.1未満(定量下限値)	0.1未満(定量下限値)	0.1未満(定量下限値)	0.1未満(定量下限値)	0.1未満	0.1未満	

4. 一貴山川(深江、福永橋)

略式	区分												
	平成17年度	平成18年度	平成19年度	平成20年度	平成21年度	平成22年度	平成23年度	平成24年度	平成25年度	平成26年度	平成27年度	平成28年度	
C	-	-	6.5	5.4	14.1	5.6	8.7	8.4	9.1	7.3	4.8	12.8	
pH	7.5	7.8	7.6	7.7	7.6	7.4	7.6	7	7.8	7.5	7.5	7.8	
BOD	0.5	0.6	0.5	1.6	0.5	2	2.1	1.5	0.9未満(定量下限値)	0.5	1	0.6	
COD	1.6	0.9	1.7	1.6	1.3	1.4	1.3	1.4	1.8	1.5	2.3	1.4	
SS	2	1	2	2	2	3	2	1未満(定量下限値)	1未満(定量下限値)	2	1	2	
-	-	-	黄色(淡)透明	無色透明	無色透明	無色透明	無色透明	無色透明	無色透明	無色微濁	無色透明	淡黄色透明	
-	-	-	無臭	特になし	無臭	特になし	特になし	特になし	特になし	下水臭(微)	藻類臭	微藻類臭	
Tr	-	-	-	-	-	30以上	30以上	30以上	30以上	30以上	50以上	50以上	
cond	12.6	11.9	13	15	11.2	23.4	13.5	10	12	11.6	10	12	
T-N	1.5	1	1.5	1.4	1.1	1.1	1.1	1	0.94	1	0.97	1	
T-P	-	-	-	-	-	0.047	0.039	0.03	0.03	0.03	0.04	0.033	
NH4-N	-	-	-	-	-	0.1未満(定量下限値)	0.1未満(定量下限値)	0.1未満(定量下限値)	0.1未満(定量下限値)	0.2未満(定量下限値)	0.1未満	0.1未満	

5. 柳吉川(深江、河口)

略式	区分												
	検査項目												
C	採取時水温(°C)	-	-	6.6	10.4	13.1	9.1	9.4	8.1	11.2	10.6	5.2	14.1
pH	水素イオン濃度	7.3	7.3	7.2	7.4	7.3	7.2	7.5	6.8	7.6	7.1	7.5	7.5
BOD	生物化学的酸素要求量(mg/l)	2.8	2.2	3	2	1	3	3.8	1.5	1.9	1.1	2.2	0.9
COD	化学的酸素要求量(mg/l)	2.7	1.7	3.9	2.8	2.3	4	3	2.3	3.2	2.4	6.3	2.2
SS	浮遊物質(mg/l)	2	1	1	1	2	1	1	1	1	1	17	4
-	外観	-	-	黄色(淡)微濁	無色透明	無臭	無色透明	無色透明	無色透明	無色透明	無色透明	白色(淡)濁	無色透明
-	臭気	-	-	無臭	特になし	無臭	特になし	特になし	特になし	極微黄色	川藻臭(微)	藻類臭+潮受け臭	潮受け臭
Tr	透視度	-	-	-	-	-	30以上	30以上	30以上	30以上	30以上	26	50以上
cond	電気伝導率(μ S/cm)	597	558	133	252	190	170	211	25	47	702	180	200
T-N	全窒素含有量(mg/l)	2.62	1.9	2.9	2.7	1.9	2.8	2.3	1.7	2.4	2.1	2	2.2
T-P	全リン含有量(mg/l)	-	-	-	-	-	0.26	0.22	0.16	0.21	0.16	0.23	0.18
NH4-N	アンモニウム性窒素(mg/l)	-	-	-	-	-	0.6	0.5	0.2	0.3	0.4	0.1未滿	0.1

6. 福吉川(吉井、福吉新橋)

略式	区分												
	検査項目												
C	採取時水温(°C)	-	-	8.3	10.1	13.7	12.9	11.2	13	10.9	11.4	5.6	14.2
pH	水素イオン濃度	7.4	7.5	7.6	7.6	7.6	7.5	7.6	7.2	7.7	7.4	7.7	7.7
BOD	生物化学的酸素要求量(mg/l)	2	1.3	0.9	1.9	1	2.3	7	0.6	1	0.8	1	0.9
COD	化学的酸素要求量(mg/l)	2.7	2.3	2.5	2.6	2.3	5.9	2.2	3.3	3	2.1	4.1	1.8
SS	浮遊物質(mg/l)	4	3	1未滿	1	3	35	2	22	2	4	4	2
-	外観	-	-	黄色(淡)透明	無色透明	無臭	濁り有	浮遊物有	黄濁色	無色透明	無色微濁	無色微濁	淡黄色透明
-	臭気	-	-	無臭	特になし	無臭	特になし	特になし	特になし	特になし	川藻臭(微)	藻類臭	潮受け臭
Tr	透視度	-	-	-	-	-	25	30以上	30以上	30以上	30以上	50以上	50以上
cond	電気伝導率(μ S/cm)	363	292	126	110	137	113	234	270	140	401	720	67
T-N	全窒素含有量(mg/l)	1.91	2	2.4	2.2	1.9	2.5	1.9	2	1.9	2	1.4	1.7
T-P	全リン含有量(mg/l)	-	-	-	-	-	0.22	0.12	0.13	0.12	0.09	0.12	0.1
NH4-N	アンモニウム性窒素(mg/l)	-	-	-	-	-	0.2	0.1未滿(定量下限値)	0.1未滿(定量下限値)	0.1	0.1未滿(定量下限値)	0.1未滿	0.1未滿

7. 桜井川(野北、汐井橋)

区分		平成17年度	平成18年度	平成19年度	平成20年度	平成21年度	平成22年度	平成23年度	平成24年度	平成25年度	平成26年度	平成27年度	平成28年度
略式	検査項目												
C	採取時水温(°C)	-	-	-	-	-	10.9	7.4	10.9	12.2	9.8	3.7	19
pH	水素イオン濃度	8.9	7.7	7.7	7.5	7.5	8.4	7.9	7.6	7.9	7.9	7.8	7.7
BOD	生物化学的酸素要求量(mg/l)	3.5	2.0未満	2.2	2.0未満	2.0未満	4.6	2.1	3.2	2	0.6	2	0.8
COD	化学的酸素要求量(mg/l)	6	5.8	5.7	5.6	5	4.3	2.9	4.3	4.5	7.3	4.7	3.2
SS	浮遊物質(mg/l)	5.0未満	13.9	6.5	7	27	4	2	3	2	4	6	4
-	外観	微黄濁	淡黄色	微褐色	無色透明	微黄濁色	無色透明	無色透明	極微黄色	微黄色	黄色(淡)透明	灰緑色(淡)微濁	淡黄色透明
-	臭気	無臭	無臭	無臭	無臭	無臭	特になし	特になし	特になし	特になし	無臭	藻類臭	微藻類臭
Tr	透明度	100以上	32	57	68	52.8	30以上	30以上	30以上	30以上	30以上	46	50以上
cond	電気伝導率(μ S/cm)	30.9	42.3	241	41.4	25	39.9	740	47	50	708	55	44
T-N	全窒素含有量(mg/l)	1.3	4.2	7.5	2.9	3.1	2.6	2.8	3	3.8	2.5	2.5	2.3
T-P	全リン含有量(mg/l)	0.1未満	0.3	0.3	0.4	0.2	0.18	0.23	0.16	0.18	0.17	0.22	0.17
NH4-N	アンモニウム性窒素(mg/l)	0.1未満	0.3	2.9	0.3	0.1未満	0.1未満(定量子下限値)	0.1未満(定量子下限値)	0.1未満(定量子下限値)	0.2	0.1	0.1未満	0.1未満

8. 初川(大石、大石橋)

区分		平成17年度	平成18年度	平成19年度	平成20年度	平成21年度	平成22年度	平成23年度	平成24年度	平成25年度	平成26年度	平成27年度	平成28年度
略式	検査項目												
C	採取時水温(°C)	-	-	-	-	-	5.8	6.5	5.1	6.5	7.7	3.1	16.4
pH	水素イオン濃度	7.4	7.5	8	7.3	7.3	7.6	7.6	7	7.6	7.5	7.3	7.7
BOD	生物化学的酸素要求量(mg/l)	4.7	3.1	3.1	2.6	2.0未満	3.2	2.7	3	3.9	1.5	3.1	1.3
COD	化学的酸素要求量(mg/l)	6.7	3.8	2.7	4.6	5.5	4.9	4.6	4.4	4.6	4.8	6.6	3.4
SS	浮遊物質(mg/l)	5.0未満	9.2	24	11.5	12.5	6	12	2	3	22	4	25
-	外観	微黄濁	淡黄色	無色透明	微黄微濁	微黄色透明	わずかに濁り有	浮遊物有	無色透明	極微黄色	黄色(淡)微濁	黄緑色(淡)微濁	淡黄色微濁
-	臭気	藻臭	無臭	無臭	無臭	無臭	特になし	特になし	特になし	特になし	下水臭(微)	藻類臭	微藻類臭
Tr	透明度	100以上	58	37	54	45	30以上	30以上	30以上	30以上	30以上	46	32
cond	電気伝導率(μ S/cm)	27.9	938	4300	157	30.1	29.5	1550	41	37	209	37	33
T-N	全窒素含有量(mg/l)	3.6	1.6	1.6	2.4	3.3	2.2	3.1	2.7	3.4	3.8	3.9	2.7
T-P	全リン含有量(mg/l)	0.3	0.1未満	0.3	0.1	0.1	0.18	0.13	0.18	0.23	0.18	0.22	0.24
NH4-N	アンモニウム性窒素(mg/l)	0.3	0.1未満	0.1	0.2	0.1未満	0.2	1.4	0.1	0.2	1.8	0.1未満	0.1

9. 小金丸川(小金丸、志摩橋)

略式	区分 検査項目	平成17年度	平成18年度	平成19年度	平成20年度	平成21年度	平成22年度	平成23年度	平成24年度	平成25年度	平成26年度	平成27年度	平成28年度
		C	採取時水温(°C)	-	-	-	-	-	10.8	8.6	5.1	10.3	10.5
pH	水素イオン濃度	7.4	7.5	7.7	7.3	7.3	7.8	7.8	7	7.6	7.6	7.4	7.7
BOD	生物化学的酸素要求量(mg/l)	2.4	3.5	3	2.0未満	2.0未満	3.6	2.6	2.6	3.7	0.9	2.9	1
COD	化学的酸素要求量(mg/l)	10	5.9	7	3.9	4	4.6	4.3	4.4	3.5	3.5	5.2	2.8
SS	浮遊物質(mg/l)	9	34	44.5	5.0未満	5.0未満	3	5	4	3	3	3	3
-	外観	微黄微濁	黄褐色	薄褐色	無色透明	微黄微褐色	わずかに濁り有	浮遊物有	極微黄色	極微黄色	黄色(淡)微濁	無色微濁	淡黄色透明
-	臭気	藻臭	無臭	無臭	無臭	無臭	特になし	特になし	特になし	特になし	無臭	藻類臭	微藻類臭
Tr	透明度	100以上	13	91	100以上	100以上	30以上	30以上	30以上	30以上	30以上	50以上	50以上
cond	電気伝導率(µ S/cm)	46.8	36	48.6	39.3	30.7	30	46.7	37	38	37.5	40	30
T-N	全窒素含有量(mg/l)	5.8	2.3	3.8	2.7	3.2	2.4	4.3	2.6	3.1	3	3.9	3
T-P	全リン含有量(mg/l)	0.6	0.1	0.3	0.1	0.2	0.13	0.45	0.14	0.12	0.12	0.21	0.16
NH4-N	アンモニウム性窒素(mg/l)	1.4	0.1未満	0.8	0.3	0.1未満	0.2	0.7	0.2	0.3	0.2	0.2	0.1

10. 沖田川(御床、松原橋)

略式	区分 検査項目	平成17年度	平成18年度	平成19年度	平成20年度	平成21年度	平成22年度	平成23年度	平成24年度	平成25年度	平成26年度	平成27年度	平成28年度
		C	採取時水温(°C)	-	-	-	-	-	10.2	9	6.3	10.7	10.4
pH	水素イオン濃度	7.5	7.8	8.2	7.5	7.3	8.1	7.9	7.4	7.6	7.4	7.5	7.7
BOD	生物化学的酸素要求量(mg/l)	2.1	2.0未満	2.4	2.0未満	2.0未満	4.3	1.7	3.4	2.3	0.5未満	2.8	1
COD	化学的酸素要求量(mg/l)	4.1	3.5	3.2	3.6	4	5.2	3	2.1	4.9	2.1	7	3.9
SS	浮遊物質(mg/l)	5.0未満	2	5.0未満	5.0未満	5.0未満	3	5	4	2	3	5	4
-	外観	黄色微濁	淡黄色	微褐色	無色透明	微黄微濁色	わずかに濁り有	無色透明	極微黄色	微黄色	黄色(淡)透明	黄緑色微濁	淡黄色透明
-	臭気	藻臭	無臭	無臭	無臭	無臭	特になし	特になし	特になし	特になし	無臭	藻類臭	無臭
Tr	透明度	100以上	100以上	78	100以上	100以上	30以上	30以上	30以上	30以上	30以上	50以上	50以上
cond	電気伝導率(µ S/cm)	41.8	133	51.5	41.7	30.7	79.5	2930	280	140	1990	110	66
T-N	全窒素含有量(mg/l)	2.4	2	5	2.7	3.1	2.9	1.4	1.2	2.6	1.4	4.1	1.7
T-P	全リン含有量(mg/l)	0.1未満	0.2	0.2	0.1	0.2	0.14	0.08	0.1	0.13	0.07	0.21	0.11
NH4-N	アンモニウム性窒素(mg/l)	0.1未満	0.1未満	0.5	0.8	0.1未満	0.2	0.2	0.1	0.2	0.2	0.1	0.1

資料:生活環境課

# 第11章

## 社会福祉







(80) 国保被保険者及び後期高齢被保険者1人当たり医療費

(単位:円、%)

区分	国保被保険者		後期高齢被保険者	
	対前年増加率	対前年増加率	対前年増加率	対前年増加率
平成18年度	268,665	-	1,035,277	-
19	291,376	8.45%	1,081,116	4.43%
20	298,723	2.52%	1,075,596	-0.51%
21	318,251	6.54%	1,116,662	3.82%
22	316,264	-0.62%	1,181,359	5.79%
23	325,361	2.88%	1,183,326	0.17%
24	328,955	1.10%	1,192,738	0.80%
25	339,491	3.20%	1,217,915	2.11%
26	350,749	3.32%	1,187,645	-2.49%
27	365,293	4.15%	1,210,119	1.89%

※後期高齢被保険者の数値は、福岡県後期高齢者医療広域連合が独自に集計。

資料: 県医療保険課「国民健康保険事業状況」、厚生労働省「老人医療事業年報」、「後期高齢者医療事業年報」

## (81) 国民年金加入者数及び保険料免除者数

(単位:人)

区分	被保険者 総計 (年度末)			第1号 被保険者			任意加入 被保険者		第3号 被保険者		保険料 免除者数	法定免除	申請免除			学生納付 特例	若年者 納付猶予
	全額	3/4	半額	1/4	全額	3/4	半額	1/4	全額	3/4			半額	1/4			
平成8年度	23,145	13,798	131	9,216	2,113	585	1,528	-	-	-	-	-	-	-	-	-	
9	23,936	14,589	148	9,199	2,725	609	2,116	-	-	-	-	-	-	-	-	-	
10	24,775	15,262	156	9,357	3,104	634	2,470	-	-	-	-	-	-	-	-	-	
11	25,594	16,061	146	9,387	3,832	648	3,184	-	-	-	-	-	-	-	-	-	
12	26,234	16,652	161	9,421	4,292	668	3,624	-	-	-	-	-	-	-	-	-	
13	26,790	17,276	199	9,315	4,441	680	3,761	-	-	-	-	-	-	-	-	-	
14	27,214	17,759	212	9,243	3,486	709	3,240	-	-	-	-	-	-	-	1,213	-	
15	27,561	18,236	216	9,109	4,055	752	3,680	-	-	-	-	-	-	-	1,425	-	
16	27,412	18,152	234	9,026	4,316	781	3,930	-	-	-	-	-	-	-	1,437	-	
17	27,481	18,362	220	8,899	5,894	808	5,270	-	-	-	-	-	-	-	1,532	479	
18	26,911	18,050	241	8,620	5,425	806	2,326	-	-	-	-	-	-	-	1,529	564	
19	26,304	17,594	263	8,447	5,796	801	2,525	-	-	-	-	-	-	-	1,593	591	
20	25,700	17,190	276	8,234	6,140	805	2,542	341	179	70	341	179	70	1,586	1,586	617	
21	25,683	17,369	278	8,036	6,154	843	2,552	347	172	81	347	172	81	1,596	1,596	563	
22	25,200	17,173	275	7,752	9,460	875	2,874	331	151	62	331	151	62	1,631	1,631	553	
23	24,655	16,957	263	7,435	6,505	897	2,805	326	163	53	326	163	53	1,718	1,718	543	
24	24,252	16,749	234	7,269	6,830	934	2,870	406	200	63	406	200	63	1,794	1,794	563	
25	23,487	16,145	213	7,129	7,136	930	2,970	450	243	73	450	243	73	1,864	1,864	606	
26	22,784	15,588	197	6,999	7,452	930	3,097	497	279	142	497	279	142	1,917	1,917	590	
27	22,135	15,039	188	6,908	7,082	933	2,965	477	263	137	477	263	137	1,774	1,774	533	
28	21,443	14,514	168	6,761	7,132	914	2,846	444	294	136	444	294	136	1,803	1,803	695	

※第3号被保険者とは、昭和61年3月までは任意加入とされていた厚生年金保険の被保険者並びに共済組合の組合員の被扶養配偶者をいう。

資料：日本年金機構西福岡年金事務所

## (82) 国民年金給付の状況

(単位:人、千円)

区分	国民年金給付の状況					
	合計		基礎年金等		老齢福祉年金	
	受給権者	年金額	受給権者	年金額	受給権者	年金額
平成8年度	12,516	6,727,556	12,189	6,595,971	327	131,585
9	13,170	7,254,474	12,894	7,143,412	276	111,062
10	13,692	7,837,532	13,487	7,753,564	205	83,968
11	14,307	8,406,494	14,138	8,336,866	169	69,628
12	14,866	8,899,456	14,731	8,843,836	135	55,620
13	15,445	9,392,177	15,335	9,346,857	110	45,320
14	16,091	9,914,520	16,007	9,879,912	84	34,608
15	16,705	10,342,277	16,643	10,316,962	62	25,314
16	17,351	10,840,384	17,303	10,820,843	48	19,541
17	17,996	11,361,642	17,959	11,346,579	37	15,063
18	18,865	12,010,400	18,838	11,999,443	27	10,956
19	19,618	12,591,674	19,597	12,583,153	21	8,522
20	20,452	13,236,956	20,438	13,231,274	14	5,682
21	-	-	-	-	-	-
22	21,814	14,333,447	21,806	14,329,389	8	2,344
23	22,681	14,963,314	22,673	14,960,970	5	1,217
24	21,612	15,771,346	21,609	15,770,538	3	808
25	-	-	25,020	16,604,605	-	-
26	26,207	17,380,232	26,205	17,379,836	2	396
27	27,091	18,230,934	27,090	18,230,534	1	400
28	27,887	18,863,122	27,886	18,862,722	1	400

※四捨五入の処理により、合計と一致しない場合がある。  
 ※平成21年度は、県計のみ公表のため未記載。

資料：日本年金機構西福岡年金事務所

(83) 生活保護扶助別人員及び保護費

(単位:世帯、人、千円)

区分	総計			生活扶助		住宅扶助		教育扶助		介護扶助	
	被保護世帯数	被保護人員	保護費	人員	保護費	人員	保護費	人員	保護費	人員	保護費
平成18年度	467	698	1,289,873	542	266,272	392	80,967	59	4,837	85	29,172
19	474	685	1,331,639	533	263,300	392	83,500	48	3,998	84	30,955
20	485	694	1,330,480	539	268,963	394	90,467	44	4,221	77	29,102
21	531	765	1,430,722	591	313,650	428	104,622	50	7,059	78	33,863
22	561	820	1,527,385	663	343,177	481	115,246	55	7,571	84	32,963
23	624	930	1,604,547	765	380,531	579	136,976	64	9,280	103	44,172
24	670	986	1,780,681	802	400,819	631	153,825	65	8,697	121	52,548
25	681	989	1,713,576	802	384,500	654	160,692	60	8,092	129	45,566
26	689	988	1,685,042	793	379,179	655	160,893	54	7,575	138	48,917
27	661	943	1,685,068	735	346,814	624	158,308	50	7,074	136	34,866
28	614	856	1,511,032	687	320,175	581	147,155	47	6,506	138	22,477

区分	医療扶助		出産扶助		生業扶助		葬祭扶助		保護施設事務費及び委託事務費	
	人員	保護費	世帯	保護費	人員	保護費	人員	保護費	人員	保護費
平成18年度	521	899,043	-	-	273	4,751	12	2,872	-	1,958
19	585	939,872	-	-	189	3,139	13	3,312	-	3,561
20	600	922,013	-	-	171	3,587	15	2,880	-	9,246
21	638	952,528	-	-	49	4,277	4	3,884	-	10,839
22	690	1,011,856	-	-	53	5,243	31	5,380	-	5,949
23	783	1,019,171	1	175	309	4,771	26	3,748	-	5,719
24	833	1,143,110	-	-	331	5,413	33	6,473	-	9,793
25	838	1,093,318	-	-	365	5,975	30	5,825	-	9,608
26	881	1,071,618	-	-	415	6,550	8	1,661	-	8,442
27	861	1,119,077	-	-	281	4,214	17	4,045	-	9,653
28	796	996,359	1	266	194	3,750	13	2,358	-	11,114

※四捨五入の処理により、合計と一致しない場合がある。  
 ※世帯数及び人員は各年度における1か月あたり平均。ただし、出産、生業及び葬祭扶助の人員については各年度におけるのべ数である。  
 ※保護費の総計には、保護施設事務費及び委託事務費を含む。

資料: 県保護・援護課「福岡県の生活保護」、福祉保護課

## (84) 保育所別、年齢別児童数

## 1. 市立保育所

各年度4月1日現在(単位:人)

区分	神在保育所						長系保育所						深江保育所					
	児童数			保育士数	定員	児童数			保育士数	定員	児童数			保育士数	定員			
	3歳未満	3歳	4歳以上			3歳未満	3歳	4歳以上			3歳未満	3歳	4歳以上					
平23	130	47	22	61	17	120	70	25	12	33	9	90	86	29	21	36	15	90
24	136	38	34	64	17	120	68	24	17	27	8	90	89	31	17	41	11	90
25	116	39	19	58	17	120	69	30	10	29	8	90	97	31	21	45	12	90
26	115	37	23	55	36	120	67	18	19	30	14	90	90	26	16	48	11	90
27	99	35	19	45	30	120	-	-	-	-	-	-	-	-	-	-	-	-
28	101	38	18	45	21	120	-	-	-	-	-	-	-	-	-	-	-	-
29	-	-	-	-	-	-	-	-	-	-	-	-	-	-	-	-	-	-

## 2. 私立保育所

区分	雷山保育園						いんわら保育園						白鳩保育園						うるう保育園					
	児童数			保育士数	定員	児童数			保育士数	定員	児童数			保育士数	定員	児童数			保育士数	定員				
	3歳未満	3歳	4歳以上			3歳未満	3歳	4歳以上			3歳未満	3歳	4歳以上			3歳未満	3歳	4歳以上			3歳未満	3歳	4歳以上	
23	173	53	45	75	26	150	55	19	15	21	12	60	226	94	42	90	27	200						
24	173	56	27	90	27	150	69	24	12	33	13	60	228	80	53	95	24	200						
25	175	58	41	76	27	160	66	21	11	34	13	60	221	74	49	98	24	200						
26	175	66	37	72	35	160	55	18	14	23	16	60	216	74	40	102	30	200						
27	176	62	31	83	37	160	62	21	11	30	12	60	216	85	39	92	30	200						
28	175	63	39	73	35	160	65	24	11	30	12	60	208	85	41	82	35	200						
29	178	75	32	71	36	160	65	27	14	24	11	75	215	90	45	80	31	200						

区分	泊保育所						いんてん保育園						加布里保育園						前原中央保育園					
	児童数			保育士数	定員	児童数			保育士数	定員	児童数			保育士数	定員	児童数			保育士数	定員				
	3歳未満	3歳	4歳以上			3歳未満	3歳	4歳以上			3歳未満	3歳	4歳以上			3歳未満	3歳	4歳以上			3歳未満	3歳	4歳以上	
23	169	60	34	75	21	150	203	77	47	79	29	180	266	81	65	120	32	270						
24	176	62	33	81	20	150	206	75	40	91	27	180	266	86	49	131	32	270						
25	162	48	33	81	20	150	214	82	41	91	27	200	268	94	48	126	32	270						
26	160	66	23	71	22	150	218	89	41	88	35	200	245	87	52	106	33	270						
27	166	64	36	66	24	150	213	84	42	87	38	200	236	80	53	103	33	270						
28	167	65	33	69	23	150	209	79	41	89	38	200	243	96	35	112	33	270						
29	169	62	31	76	25	150	212	85	42	85	40	200	253	91	58	104	29	270						

区分	怡土中央台保育園						青空保育園						金華保育園						桜井保育園					
	児童数			保育士数	定員	児童数			保育士数	定員	児童数			保育士数	定員	児童数			保育士数	定員				
	3歳未満	3歳	4歳以上			3歳未満	3歳	4歳以上			3歳未満	3歳	4歳以上			3歳未満	3歳	4歳以上			3歳未満	3歳	4歳以上	
23	249	71	56	122	23	220	70	20	14	36	14	60	69	27	10	32	11	60						
24	253	90	41	122	35	220	68	17	16	35	12	60	67	20	19	28	11	60						
25	246	87	53	106	35	220	65	23	10	32	12	60	65	25	9	31	11	60						
26	242	80	57	105	33	220	66	25	14	27	13	60	67	24	12	31	13	60						
27	241	74	49	118	39	220	65	22	16	27	14	60	65	25	15	25	12	60						
28	250	88	47	115	39	240	69	27	8	34	13	60	67	27	14	26	14	60						
29	258	97	52	109	49	240	65	25	13	27	12	60	65	24	12	29	13	60						

2. 私立保育所(つづき)

区分	引津保育園					るんびに保育園					一貴山保育園					福吉保育園								
	児童数			保育士数	定員	児童数			保育士数	定員	児童数			保育士数	定員	児童数			保育士数	定員				
	3歳未満	3歳	4歳以上			3歳未満	3歳	4歳以上			3歳未満	3歳	4歳以上			3歳未満	3歳	4歳以上						
23	124	56	20	48	20	110	68	28	14	26	14	60	138	48	25	65	19	120	60	24	13	23	13	60
24	121	40	36	45	18	110	69	24	14	31	14	60	135	42	27	66	18	120	64	20	16	28	14	60
25	122	37	22	63	18	110	66	20	14	32	14	60	131	44	27	60	18	120	62	18	12	32	14	60
26	118	43	21	54	24	110	61	13	15	33	12	60	132	43	26	63	19	120	64	26	10	28	14	60
27	117	48	25	44	24	110	61	20	8	33	12	60	129	40	31	58	20	120	64	26	12	26	15	60
28	121	52	20	49	23	110	62	24	14	24	9	60	134	48	24	62	20	120	65	27	12	26	16	60
29	125	49	31	45	26	120	49	19	13	17	9	60	136	46	31	59	21	120	69	27	15	27	16	60

区分	かみあり保育園					長系保育園					深江保育園							
	児童数			保育士数	定員	児童数			保育士数	定員	児童数			保育士数	定員			
	3歳未満	3歳	4歳以上			3歳未満	3歳	4歳以上			3歳未満	3歳	4歳以上					
23	-	-	-	-	-	-	-	-	-	-	-	-	-	-	-			
24	-	-	-	-	-	-	-	-	-	-	-	-	-	-	-			
25	-	-	-	-	-	-	-	-	-	-	-	-	-	-	-			
26	-	-	-	-	-	-	-	-	-	-	-	-	-	-	-			
27	-	-	-	-	-	75	25	17	33	15	90	93	27	23	43	15	90	
28	-	-	-	-	-	88	31	14	43	19	90	88	31	10	47	23	90	
29	122	60	21	41	33	120	91	37	20	34	21	90	92	34	18	40	16	90

区分	総計					市立計					私立計							
	児童数			保育士数	定員	児童数			保育士数	定員	児童数			保育士数	定員			
	3歳未満	3歳	4歳以上			3歳未満	3歳	4歳以上			3歳未満	3歳	4歳以上					
23	2,588	927	548	1,113	371	2,380	286	101	55	130	41	300	2,302	826	493	983	330	2,080
24	2,625	893	543	1,189	362	2,380	293	93	68	132	36	300	2,332	800	475	1,057	326	2,080
25	2,585	895	504	1,186	363	2,430	282	100	50	132	37	300	2,303	795	454	1,054	326	2,130
26	2,534	894	517	1,123	431	2,460	272	81	58	133	61	300	2,262	813	459	990	370	2,160
27	2,521	902	513	1,106	438	2,460	99	35	19	45	30	120	2,422	867	494	1,061	408	2,340
28	2,564	981	471	1,112	441	2,480	101	38	18	45	21	120	2,463	943	453	1,067	420	2,360
29	2,609	1,027	533	1,049	460	2,505	-	-	-	-	-	-	2,609	1,027	533	1,049	460	2,505

※児童数は、他市町村からの委託児童を含む。

※保育士数は、非常勤職員を含む。

資料:子ども課「保育所月報」



# 第12章

## 教育・文化





## (85) 学校の現況

## 1. 幼稚園

各年度5月1日現在(単位:園、人)

区分	園数				園児数				職員数	認可 定員			
	総計	国立	公立	私立	総計	男女		3歳			4歳	5歳	
						男	女						
平成19年度	8	-	-	8	900	445	455	201	325	374	68	20	1,395
20	8	-	-	8	876	460	416	221	319	336	71	21	1,395
21	8	-	-	8	851	442	409	190	328	333	65	18	1,395
22	8	-	-	8	806	403	403	178	286	342	72	17	1,395
23	8	-	-	8	788	379	409	221	267	300	74	15	1,395
24	8	-	-	8	780	393	387	212	295	273	75	18	1,395
25	8	-	-	8	823	416	407	230	291	302	73	25	1,395
26	8	-	-	8	871	423	448	263	304	304	76	24	1,395
27	8	-	-	8	827	406	421	232	276	319	80	28	1,345
28	8	-	-	8	790	402	388	224	276	290	76	26	1,345
29	8	-	-	8	811	427	383	261	264	286	78	28	1,285

## 2. 小学校

各年度5月1日現在(単位:校、人)

区分	学校数			学級数	児童数						職員数					
	総計	国立	公立		私立	総計	男女		1年	2年		3年	4年	5年	6年	
							男	女								
平成19年度	18	-	18	-	231	6,312	3,259	3,053	998	1,062	1,050	1,053	1,084	1,065	363	59
20	18	-	18	-	229	6,247	3,208	3,039	963	1,010	1,066	1,051	1,066	1,091	357	53
21	18	-	18	-	232	6,121	3,136	2,985	951	975	1,000	1,076	1,055	1,064	348	48
22	18	-	18	-	225	5,995	3,057	2,938	922	956	976	1,005	1,081	1,055	346	46
23	18	-	18	-	225	5,863	2,992	2,871	938	919	957	965	1,015	1,069	357	42
24	18	-	18	-	223	5,681	2,873	2,808	879	949	926	968	953	1,006	355	40
25	17	-	17	-	224	5,649	2,828	2,821	935	879	961	935	973	966	356	36
26	17	-	17	-	230	5,692	2,868	2,824	978	941	889	974	944	966	354	36
27	17	-	17	-	235	5,688	2,866	2,822	934	980	953	895	978	948	362	37
28	17	-	17	-	245	5,706	2,882	2,824	933	935	996	956	910	976	364	36
29	17	-	17	-	243	5,703	2,890	2,813	917	946	947	1,011	965	917	370	31

3. 中学校 各年度5月1日現在(単位:校、人)

区分	学校数			学級数	生徒数				教員数	職員数		
	総計	国立	公立		私立	総計	男女				3年	
							1年	2年				3年
平成19年度	7	-	7	-	3,129	1,565	1,564	1,055	1,040	1,034	215	15
20	7	-	7	-	3,125	1,577	1,548	1,014	1,070	1,041	213	14
21	7	-	7	-	3,133	1,586	1,547	1,050	1,016	1,067	217	15
22	7	-	7	-	3,095	1,596	1,499	1,025	1,046	1,024	209	14
23	7	-	7	-	3,080	1,573	1,507	1,009	1,028	1,043	208	11
24	7	-	7	-	3,082	1,576	1,506	1,047	1,007	1,028	209	9
25	7	-	7	-	3,044	1,559	1,485	981	1,047	1,016	207	10
26	7	-	7	-	2,958	1,521	1,437	935	978	1,045	206	11
27	7	-	7	-	2,839	1,455	1,384	925	937	977	200	14
28	7	-	7	-	2,775	1,383	1,392	908	925	942	201	14
29	7	-	7	-	2,784	1,400	1,384	942	916	926	209	14

4. 高等学校

各年度5月1日現在(単位:校、人)

区分	学校数			生徒数				教員数				職員数						
	総計	公立	私立	総計	全日制			計	定時制				専攻科					
					男	女	計		1年	2年	3年			4年				
															1年	2年	3年	4年
平成19年度	2	2	-	1,422	774	648	1,305	443	429	433	117	40	25	25	27	-	101	30
20	2	2	-	1,397	742	655	1,281	443	423	415	116	39	26	26	25	-	99	30
21	2	2	-	1,406	738	668	1,286	440	436	410	120	39	29	27	25	-	98	30
22	2	2	-	1,440	729	711	1,336	481	433	422	104	28	28	26	22	-	100	31
23	2	2	-	1,481	763	718	1,374	480	474	420	107	36	23	24	24	-	103	30
24	2	2	0	1,504	774	730	1,414	481	470	463	90	22	24	21	23	0	107	30
25	2	2	0	1,491	782	709	1,408	480	473	455	83	26	20	20	17	0	106	30
26	2	2	0	1,507	798	709	1,412	479	472	461	95	34	22	20	19	0	103	30
27	2	2	0	1,490	806	684	1,409	481	469	459	81	22	22	16	21	0	100	31
28	2	2	0	1,489	797	692	1,416	480	476	460	73	19	18	21	15	0	102	30
29	2	2	0	1,504	820	684	1,424	480	474	470	80	28	16	16	20	0	101	27

資料:学校基本調査

## (86) 幼稚園別、年齢別園児数

## 1. 総計

(単位:人)

区分	総計				3歳児				4歳児				5歳児			
	計		女		計		女		計		女		計		女	
	男	女	男	女	男	女	男	女	男	女	男	女	男	女	男	女
平成19年度	900	445	455	-	201	-	-	-	325	-	-	-	374	-	-	-
20	876	460	416	128	221	128	93	165	319	165	154	336	167	169	169	169
21	851	442	409	89	190	89	101	180	328	180	148	333	173	160	160	160
22	806	403	403	93	178	93	85	124	286	124	162	342	186	156	156	156
23	788	379	409	124	221	124	97	128	267	128	139	300	127	173	173	173
24	780	393	387	113	212	113	99	155	295	155	140	273	125	148	148	148
25	823	416	407	122	230	122	108	140	291	140	151	302	154	148	148	148
26	871	423	448	131	263	131	132	147	304	147	157	304	145	159	159	159
27	827	406	421	117	232	117	115	132	276	132	144	319	157	162	162	162
28	790	402	388	119	224	119	105	139	276	139	137	290	144	146	146	146
29	811	427	384	149	261	149	112	137	264	137	127	286	141	145	145	145

## 2. 前原幼稚園

各年度5月1日現在(単位:人)

区分	総計				3歳児				4歳児				5歳児			
	計		女		計		女		計		女		計		女	
	男	女	男	女	男	女	男	女	男	女	男	女	男	女	男	女
平成19年度	71	37	34	4	7	4	3	23	13	10	41	20	21	21	21	21
20	45	26	19	6	11	6	5	12	7	5	22	13	9	9	9	9
21	42	23	19	3	10	3	7	20	13	7	12	7	5	5	5	5
22	62	33	29	13	22	13	9	20	7	13	20	13	7	7	7	7
23	55	25	30	3	10	3	7	25	15	10	20	7	13	13	13	13
24	55	25	30	7	16	7	9	12	4	8	27	14	13	13	13	13
25	40	15	25	3	10	3	7	17	7	10	13	5	8	8	8	8
26	60	21	39	7	22	7	15	19	7	12	19	7	12	12	12	12
27	61	22	39	7	16	7	9	24	8	16	21	7	14	14	14	14
28	66	24	42	7	19	7	12	20	7	13	27	10	17	17	17	17
29	58	24	34	9	17	9	8	20	9	11	21	6	15	15	15	15

## 3. アソカ幼稚園

各年度5月1日現在(単位:人)

区分	総計				3歳児				4歳児				5歳児							
	計	男		女		計	男		女		計	男		女		計	男		女	
平成19年度	209	96	113	17	39	22	17	80	36	44	90	38	52							
20	212	106	106	32	68	36	32	63	34	29	81	36	45							
21	191	103	88	22	46	24	22	82	45	37	63	34	29							
22	188	90	98	31	51	20	31	52	24	28	85	46	39							
23	184	84	100	26	58	32	26	69	27	42	57	25	32							
24	193	79	114	36	55	19	36	71	34	37	67	26	41							
25	200	86	114	25	52	27	25	74	26	48	74	33	41							
26	214	89	125	38	68	30	38	69	31	38	77	28	49							
27	194	94	100	17	52	35	17	64	25	39	78	34	44							
28	184	94	90	33	61	28	33	61	42	19	62	24	38							
29	203	120	83	26	71	45	26	69	33	36	63	42	21							

## 4. 笹山幼稚園

各年度5月1日現在(単位:人)

区分	総計				3歳児				4歳児				5歳児							
	計	男		女		計	男		女		計	男		女		計	男		女	
平成19年度	124	61	63	20	35	15	20	45	28	17	44	18	26							
20	122	65	57	6	20	14	6	53	22	31	49	29	20							
21	109	56	53	8	13	5	8	41	26	15	55	25	30							
22	84	47	37	1	10	9	1	29	11	18	45	27	18							
23	78	37	41	16	30	14	16	18	12	6	30	11	19							
24	106	55	51	12	32	20	12	51	22	29	23	13	10							
25	138	68	70	23	47	24	23	45	25	20	46	19	27							
26	150	73	77	25	47	22	25	56	24	32	47	27	20							
27	154	69	85	28	47	19	28	52	25	27	55	25	30							
28	153	79	74	17	46	29	17	53	23	30	54	27	27							
29	159	87	72	20	52	32	20	51	31	20	56	24	32							

5. 瑠璃幼稚園

各年度5月1日現在(単位:人)

区分	総計				3歳児				4歳児				5歳児			
	計		女		計		女		計		女		計		女	
	男	女	男	女	男	女	男	女	男	女	男	女	男	女	男	女
平成19年度	153	84	69	12	34	22	12	47	22	25	72	40	32			
20	132	74	58	12	26	14	12	55	35	20	51	25	26			
21	142	76	66	19	41	22	19	41	18	23	60	36	24			
22	115	54	61	5	17	12	5	58	25	33	40	17	23			
23	125	61	64	13	30	17	13	34	19	15	61	25	36			
24	108	59	49	12	29	17	12	45	25	20	34	17	17			
25	120	66	54	11	30	19	11	40	20	20	50	27	23			
26	115	60	55	14	33	19	14	40	23	17	42	18	24			
27	111	61	50	17	30	13	17	38	23	15	43	25	18			
28	99	55	44	7	21	14	7	36	16	20	42	25	17			
29	98	51	47	14	31	17	14	32	19	13	35	15	20			

6. 曾根幼稚園

各年度5月1日現在(単位:人)

区分	総計				3歳児				4歳児				5歳児			
	計		女		計		女		計		女		計		女	
	男	女	男	女	男	女	男	女	男	女	男	女	男	女	男	女
平成19年度	77	39	38	7	17	10	7	36	19	17	24	10	14			
20	81	45	36	3	12	9	3	32	16	16	37	20	17			
21	71	41	30	7	15	8	7	26	17	9	30	16	14			
22	57	32	25	3	6	3	3	23	10	13	28	19	9			
23	52	29	23	4	17	13	4	11	5	6	24	11	13			
24	53	32	21	6	15	9	6	25	17	8	13	6	7			
25	61	38	23	3	13	10	3	22	12	10	26	16	10			
26	65	39	26	7	20	13	7	20	13	7	25	13	12			
27	61	32	29	11	16	5	11	23	12	11	22	15	7			
28	69	35	34	11	24	13	11	20	8	12	25	14	11			
29	73	35	38	12	23	11	12	28	14	14	22	10	12			

## 7. 二丈はこべ幼稚園

各年度5月1日現在(単位:人)

区分	総計				3歳児				4歳児				5歳児			
	計		女		計		女		計		女		計		女	
	男	女	男	女	男	女	男	女	男	女	男	女	男	女	男	女
平成19年度	39	16	23		9	6	3		7	2	5		23	8	15	
20	28	14	14		8	4	4		12	7	5		8	3	5	
21	29	16	13		6	4	2		11	5	6		12	7	5	
22	32	16	16		6	3	3		11	6	5		15	7	8	
23	26	10	16		4	2	2		11	3	8		11	5	6	
24	20	9	11		5	3	2		4	3	1		11	3	8	
25	20	9	11		6	2	4		10	3	7		4	4	0	
26	24	10	14		4	2	2		8	4	4		12	4	8	
27	19	10	9		6	4	2		5	2	3		8	4	4	
28	21	14	7		5	3	2		9	6	3		7	5	2	
29	24	12	12		8	3	5		4	2	2		12	7	5	

## 8. 福吉幼稚園

各年度5月1日現在(単位:人)

区分	総計				3歳児				4歳児				5歳児			
	計		女		計		女		計		女		計		女	
	男	女	男	女	男	女	男	女	男	女	男	女	男	女	男	女
平成19年度	22	7	15		6	2	4		6	2	4		10	3	7	
20	28	13	15		12	7	5		10	3	7		6	3	3	
21	43	16	27		12	2	10		17	9	8		14	5	9	
22	44	21	23		7	4	3		19	8	11		18	9	9	
23	39	17	22		6	2	4		12	6	6		21	9	12	
24	31	17	14		10	7	3		8	3	5		13	7	6	
25	33	17	16		10	3	7		15	11	4		8	3	5	
26	34	20	14		5	4	1		12	4	8		17	12	5	
27	28	15	13		10	6	4		6	5	1		12	4	8	
28	29	17	12		6	3	3		14	7	7		9	7	2	
29	38	23	15		15	10	5		9	6	3		14	7	7	

9. 可也幼稚園 各年度5月1日現在(単位:人)

区分	総計		3歳児		4歳児		5歳児		
	計	男	女	計	男	女	計	男	女
平成19年度	205	105	100	54	-	-	70	-	-
20	228	117	111	64	38	26	82	38	44
21	224	111	113	47	21	26	87	43	44
22	224	110	114	59	29	30	91	48	43
23	229	116	113	66	41	25	76	34	42
24	214	117	97	50	31	19	85	39	46
25	211	117	94	62	34	28	81	47	34
26	209	111	98	64	34	30	65	36	29
27	199	103	96	55	28	27	80	43	37
28	169	84	85	42	22	20	64	32	32
29	157	75	82	43	22	21	63	30	33

資料: 学校基本調査



## (87) 小学校別、学年別児童数

## 1. 総計

(単位:人)

区分	総計		1年生		2年生		3年生		4年生		5年生		6年生		
	計	女	男	女	計	男	計	女	計	男	計	女	計	男	女
平成19年度	6,312	3,053	998	-	1,062	-	1,050	-	1,053	-	1,084	-	1,065	-	-
20	6,247	3,039	963	483	1,010	525	1,066	556	1,051	527	1,066	558	1,091	559	532
21	6,121	2,985	951	479	975	491	1,000	521	1,076	562	1,055	526	1,064	557	507
22	5,995	2,938	922	459	956	486	976	491	1,005	530	1,081	567	1,055	524	531
23	5,863	2,992	938	471	919	458	957	484	965	484	1,015	531	1,069	564	505
24	5,681	2,808	879	439	1,004	476	926	462	968	489	953	478	1,006	529	477
25	5,649	2,828	935	466	879	434	961	480	935	466	973	498	966	484	482
26	5,692	2,868	978	511	941	469	889	440	974	485	944	471	966	492	474
27	5,688	2,866	934	478	980	509	953	476	895	443	978	492	948	488	480
28	5,706	2,882	933	469	935	480	996	518	956	474	910	451	976	490	486
29	5,703	2,890	917	472	946	476	947	480	1,011	527	965	479	917	456	461

## 2. 前原小学校

各年度5月1日現在(単位:人)

区分	総計		1年生		2年生		3年生		4年生		5年生		6年生		
	計	女	男	女	計	男	計	女	計	男	計	女	計	男	女
平成19年度	694	334	112	58	116	67	110	58	109	54	135	72	112	51	61
20	686	329	109	56	113	58	116	64	105	55	111	53	132	71	61
21	664	325	113	55	109	55	108	55	116	63	106	57	112	54	58
22	645	318	94	40	108	52	108	57	107	54	118	66	110	58	52
23	650	315	131	75	90	36	105	53	103	52	106	55	115	64	51
24	633	304	93	51	134	78	90	37	109	55	100	51	107	57	50
25	633	321	97	46	94	51	135	76	91	37	113	58	103	53	50
26	655	319	118	58	98	46	96	47	141	76	90	36	112	56	56
27	662	329	110	58	123	62	94	45	99	49	144	79	92	36	56
28	702	345	115	43	110	60	128	65	99	48	104	50	146	79	67
29	660	319	110	58	112	42	109	55	129	67	97	47	103	50	53

3. 加布里小学校

各年度5月1日現在(単位:人)

区分	総計		1年生		2年生		3年生		4年生		5年生		6年生								
	計	男	女	計	男	女	計	男	女	計	男	女	計	男	女						
																計	男	女	計	男	女
平成19年度	384	207	177	55	29	26	50	24	26	67	42	25	73	44	29	61	24	37	78	44	34
20	362	189	173	55	26	29	56	29	27	49	23	26	68	43	25	74	44	30	60	24	36
21	350	192	158	46	25	21	54	25	29	56	30	26	50	24	26	69	44	25	75	44	31
22	333	177	156	56	30	26	46	25	21	55	26	29	56	30	26	49	22	27	71	44	27
23	309	159	150	47	24	23	55	30	25	48	26	22	54	27	27	57	30	27	48	22	26
24	318	172	146	50	31	19	47	25	22	56	30	26	52	28	24	55	27	28	58	31	27
25	319	166	153	53	22	31	51	31	20	51	26	25	57	31	26	50	27	23	57	29	28
26	305	159	146	52	25	27	54	21	33	49	31	18	47	25	22	57	32	25	46	25	21
27	320	168	152	54	35	19	55	27	28	55	20	35	50	30	20	48	24	24	58	32	26
28	310	157	153	45	20	25	53	35	18	57	28	29	56	20	36	51	30	21	48	24	24
29	340	172	168	68	34	34	46	19	27	54	36	18	61	31	30	57	21	36	54	31	23

4. 波多江小学校

各年度5月1日現在(単位:人)

区分	総計		1年生		2年生		3年生		4年生		5年生		6年生								
	計	男	女	計	男	女	計	男	女	計	男	女	計	男	女						
																計	男	女	計	男	女
平成19年度	751	374	377	104	53	51	135	73	62	120	58	62	125	70	55	130	53	77	137	67	70
20	738	376	362	120	64	56	107	57	50	135	73	62	117	56	61	126	72	54	133	54	79
21	710	384	326	106	62	44	121	66	55	106	57	49	131	72	59	123	56	67	123	71	52
22	706	367	339	113	49	64	108	61	47	123	68	55	110	60	50	131	72	59	121	57	64
23	733	386	347	133	68	65	116	51	65	110	62	48	127	70	57	117	65	52	130	70	60
24	718	366	352	109	47	62	134	67	67	118	51	67	113	63	50	127	72	55	117	66	51
25	707	352	355	109	57	52	105	44	61	135	66	69	118	48	70	114	65	49	126	72	54
26	718	351	367	136	70	66	112	60	52	103	45	58	134	64	70	117	47	70	116	65	51
27	745	358	387	145	74	71	137	68	69	113	60	53	101	45	56	134	65	69	115	46	69
28	756	379	377	131	67	64	142	75	67	137	67	70	109	57	52	105	49	56	132	64	68
29	737	379	358	121	70	51	133	69	64	140	72	68	134	66	68	108	56	52	101	46	55

5. 長糸小学校

各年度5月1日現在(単位:人)

区分	総計		1年生		2年生		3年生		4年生		5年生		6年生						
	計	男	女	計	男	女	計	男	女	計	男	女	計	男	女				
																計	男	女	計
平成19年度	117	47	70	19	9	10	19	15	8	7	15	5	10	7	13	29	13	16	
20	104	41	63	17	8	9	18	19	5	14	15	8	7	15	5	10	20	7	13
21	100	43	57	17	10	7	18	18	9	9	19	5	14	13	6	7	15	5	10
22	97	44	53	14	7	7	17	18	9	9	18	8	10	18	5	13	12	5	7
23	100	46	54	15	8	7	14	16	9	7	18	9	9	19	8	11	18	5	13
24	99	52	47	13	7	6	16	16	8	8	18	12	6	18	9	9	18	8	10
25	97	54	43	17	11	6	13	16	8	7	16	8	8	17	12	5	18	9	9
26	96	56	40	15	9	6	18	12	5	7	17	9	8	17	9	8	17	12	5
27	91	50	41	15	7	8	15	17	11	6	11	5	6	17	10	7	16	8	8
28	86	47	39	12	5	7	15	15	9	6	18	12	6	11	5	6	15	9	6
29	91	47	44	18	9	9	13	15	7	8	16	9	7	18	12	6	11	5	6

※長糸小は白糸分校を含む(平成24年度まで)。

6. 雷山小学校

各年度5月1日現在(単位:人)

区分	総計		1年生		2年生		3年生		4年生		5年生		6年生						
	計	男	女	計	男	女	計	男	女	計	男	女	計	男	女				
																計	男	女	計
平成19年度	241	129	112	31	11	20	38	43	25	18	42	21	21	46	32	14	41	22	19
20	229	115	114	35	14	21	31	32	13	19	44	26	18	43	22	21	44	29	15
21	220	102	118	38	17	21	36	30	10	20	31	13	18	42	25	17	43	22	21
22	214	102	112	28	16	12	40	38	16	22	34	13	21	31	13	18	43	25	18
23	204	94	110	30	13	17	30	40	20	20	38	16	22	36	15	21	30	13	17
24	197	89	108	24	11	13	30	33	17	16	39	20	19	37	14	23	34	14	20
25	205	93	112	44	20	24	23	29	12	17	35	18	17	37	19	18	37	14	23
26	209	99	110	39	16	23	44	24	12	12	31	14	17	35	18	17	36	19	17
27	205	99	106	31	18	13	38	46	22	24	25	12	13	30	13	17	35	18	17
28	213	105	108	39	23	16	31	39	16	23	45	22	23	27	12	15	32	14	18
29	239	128	111	53	35	18	40	32	18	14	41	17	24	45	22	23	28	12	16

## 7. 怡土小学校

各年度5月1日現在(単位:人)

区分	総計		1年生		2年生		3年生		4年生		5年生		6年生								
	計	男	女	計	男	女	計	男	女	計	男	女	計	男	女						
																計	男	女	計	男	女
平成19年度	392	215	177	73	40	33	63	32	31	30	38	30	59	33	26	73	41	32	56	31	25
20	386	208	178	53	26	27	69	38	31	32	32	32	69	39	30	60	32	28	71	41	30
21	372	192	180	58	24	34	54	27	27	28	36	28	70	36	34	67	37	30	59	32	27
22	375	200	175	64	40	24	55	23	32	29	26	29	64	36	28	72	38	34	65	37	28
23	363	196	167	54	29	25	64	41	23	33	24	33	53	26	27	64	36	28	71	40	31
24	348	193	155	54	35	19	57	32	25	23	41	23	58	25	33	50	24	26	65	36	29
25	351	194	157	61	33	28	56	36	20	25	33	25	65	43	22	61	25	36	50	24	26
26	362	203	159	61	34	27	62	33	29	20	35	20	60	34	26	64	42	22	60	25	35
27	345	195	150	42	18	24	62	34	28	29	32	29	57	35	22	59	33	26	64	43	21
28	338	188	150	59	37	22	42	18	24	29	34	29	60	32	28	57	35	22	57	32	25
29	334	180	154	51	23	28	61	40	21	24	16	24	65	34	31	61	33	28	56	34	22

※怡土小は王丸分校を含む。

## 8. 前原南小学校

各年度5月1日現在(単位:人)

区分	総計		1年生		2年生		3年生		4年生		5年生		6年生								
	計	男	女	計	男	女	計	男	女	計	男	女	計	男	女						
																計	男	女	計	男	女
平成19年度	566	320	246	88	56	32	99	53	46	46	52	46	88	54	34	99	51	48	94	54	40
20	561	302	259	85	36	49	93	60	33	45	45	45	100	51	49	89	54	35	98	50	48
21	577	307	270	99	47	52	88	36	52	32	61	32	101	55	46	104	53	51	92	55	37
22	584	298	286	102	48	54	99	47	52	51	35	51	93	62	31	100	54	46	104	52	52
23	550	279	271	81	42	39	99	46	53	53	45	53	85	33	52	91	60	31	96	53	43
24	527	258	269	77	36	41	82	43	39	50	44	50	97	43	54	87	33	54	90	59	31
25	538	250	288	99	49	50	79	37	42	37	43	37	97	46	51	94	41	53	89	34	55
26	552	271	281	101	52	49	99	50	49	42	37	42	80	42	38	100	49	51	93	41	52
27	549	277	272	80	39	41	104	54	50	49	53	49	80	38	42	82	44	38	101	49	52
28	550	275	275	103	48	55	75	39	36	49	55	49	100	51	49	82	37	45	86	45	41
29	583	287	296	96	46	50	111	53	58	41	43	41	105	53	52	101	52	49	86	40	46

## 9. 南風小学校

各年度5月1日現在(単位:人)

区分	総計		1年生		2年生		3年生		4年生		5年生		6年生								
	計	男	女	計	男	女	計	男	女	計	男	女	計	男	女						
																計	男	女	計	男	女
平成19年度	947	466	481	166	85	81	171	85	86	165	90	75	169	74	95	132	58	74	144	74	70
20	948	467	481	137	69	68	164	83	81	172	87	85	167	91	76	176	78	98	132	59	73
21	965	481	484	140	70	70	142	69	73	166	84	82	176	90	86	167	91	76	174	77	97
22	921	475	446	121	69	52	143	71	72	146	70	76	167	84	83	178	92	86	166	89	77
23	879	454	425	125	65	60	122	69	53	143	70	73	143	69	74	168	88	80	178	93	85
24	812	412	400	116	53	63	126	64	62	123	71	52	140	68	72	140	69	71	167	87	80
25	741	371	370	96	43	53	113	51	62	128	66	62	121	70	51	141	71	70	142	70	72
26	743	368	375	134	66	68	96	43	53	117	53	64	130	67	63	123	68	55	143	71	72
27	695	337	358	94	41	53	132	63	69	97	42	55	118	55	63	131	68	63	123	68	55
28	664	311	353	88	42	46	96	40	56	135	65	70	97	43	54	117	54	63	131	67	64
29	632	298	334	86	41	45	88	41	47	97	42	55	137	68	69	103	49	54	121	57	64

## 10. 東風小学校

各年度5月1日現在(単位:人)

区分	総計		1年生		2年生		3年生		4年生		5年生		6年生								
	計	男	女	計	男	女	計	男	女	計	男	女	計	男	女						
																計	男	女	計	男	女
平成19年度	482	265	217	90	47	43	76	44	32	90	45	45	84	48	36	69	42	27	73	39	34
20	518	283	235	119	60	59	87	46	41	73	43	30	84	41	43	84	47	37	71	46	25
21	551	290	261	106	54	52	117	60	57	89	49	40	73	39	34	84	42	42	82	46	36
22	564	291	273	100	49	51	104	56	48	115	56	59	89	49	40	71	38	33	85	43	42
23	554	283	271	80	37	43	98	51	47	104	56	48	111	52	59	90	49	41	71	38	33
24	581	285	296	100	47	53	82	36	46	101	53	48	105	54	51	108	50	58	85	45	40
25	601	300	301	101	58	43	101	47	54	85	37	48	98	52	46	105	55	50	111	51	60
26	576	302	274	94	52	42	97	56	41	99	48	51	83	38	45	100	54	46	103	54	49
27	569	295	274	92	43	49	94	49	45	99	58	41	102	50	52	82	40	42	100	55	45
28	586	309	277	112	64	48	95	43	52	95	51	44	100	58	42	104	54	50	80	39	41
29	600	309	291	84	39	45	113	63	50	99	44	55	99	53	46	103	57	46	102	53	49

## 11. 深江小学校

各年度5月1日現在(単位:人)

区分	総計		1年生		2年生		3年生		4年生		5年生		6年生							
	計	男	女	計	男	女	計	男	女	計	男	女	計	男	女					
																計	男	女	計	男
平成19年度	298	147	151	46	19	27	45	25	20	24	19	24	59	29	30	51	26	25	29	25
20	284	140	144	41	21	20	48	19	29	19	24	43	19	24	27	57	30	27	26	25
21	260	125	135	31	12	19	40	20	20	27	21	27	44	25	19	40	17	23	30	27
22	236	116	120	32	15	17	35	15	20	19	21	22	46	24	22	43	25	18	16	24
23	233	110	123	38	16	22	31	15	16	20	14	20	41	22	19	46	19	27	24	19
24	222	101	121	32	16	16	39	17	22	17	15	17	34	13	21	40	22	18	18	27
25	222	97	125	45	14	31	32	16	16	22	16	22	33	15	18	33	14	19	19	19
26	236	95	141	42	17	25	48	14	34	18	18	18	39	15	24	36	16	20	15	20
27	244	102	142	42	19	23	40	18	22	34	15	34	36	18	18	40	16	24	16	21
28	247	109	138	39	24	15	42	18	24	22	18	22	51	15	36	35	18	17	16	24
29	261	124	137	45	24	21	41	26	15	24	19	24	41	19	22	51	15	36	21	19

## 12. 福吉小学校

各年度5月1日現在(単位:人)

区分	総計		1年生		2年生		3年生		4年生		5年生		6年生							
	計	男	女	計	男	女	計	男	女	計	男	女	計	男	女					
																計	男	女	計	男
平成19年度	194	111	83	22	13	9	36	22	14	11	11	29	18	11	21	50	29	21	18	17
20	196	107	89	32	13	19	23	14	9	16	13	30	10	13	11	30	19	11	30	21
21	175	93	82	27	13	14	32	15	17	11	14	37	22	15	14	24	10	14	19	11
22	177	88	89	30	13	17	28	14	14	16	13	28	16	12	16	38	22	16	10	14
23	187	94	93	34	17	17	33	14	19	14	12	29	14	15	13	28	15	13	22	15
24	197	96	101	43	22	21	35	17	18	21	13	25	12	13	16	32	16	16	16	12
25	209	100	109	34	17	17	42	21	21	18	17	37	15	22	15	28	13	15	17	16
26	209	101	108	36	18	18	33	16	17	21	18	35	17	18	21	37	16	21	13	13
27	222	116	106	41	30	11	36	17	19	17	20	40	20	20	17	34	17	17	15	22
28	223	114	109	33	11	22	43	31	12	19	16	34	16	18	21	44	23	21	17	17
29	218	117	101	32	22	10	33	11	22	12	32	35	16	19	18	32	14	18	22	20

13. 一貴山小学校

各年度5月1日現在(単位:人)

区分	総計		1年生		2年生		3年生		4年生		5年生		6年生									
	計	男	女	計	男	女	計	男	女	計	男	女	計	男	女							
																計	男	女	計	男	女	計
平成19年度	203	103	100	28	14	14	35	25	10	22	34	12	22	31	10	21	38	24	14	37	18	19
20	200	104	96	29	14	15	30	16	14	14	37	26	11	35	14	21	30	10	20	39	24	15
21	189	91	98	30	16	14	29	13	16	16	29	13	16	37	26	11	34	14	20	30	9	21
22	192	101	91	30	18	12	31	17	14	17	29	12	17	29	13	16	39	27	12	34	14	20
23	187	100	87	20	11	9	32	19	13	18	35	17	18	29	12	17	32	14	18	39	27	12
24	171	81	90	26	10	16	19	10	9	12	30	18	12	34	16	18	30	12	18	32	15	17
25	162	78	84	23	11	12	26	10	16	9	20	11	9	29	18	11	34	16	18	30	12	18
26	158	82	76	18	12	6	23	11	12	16	28	12	16	23	14	9	30	19	11	36	14	22
27	145	78	67	25	13	12	16	11	5	13	24	11	13	29	12	17	22	13	9	29	18	11
28	146	76	70	23	12	11	27	14	13	7	20	13	7	24	11	13	30	13	17	22	13	9
29	139	73	66	15	9	6	21	10	11	13	27	14	13	21	14	7	25	12	13	30	14	16

14. 桜野小学校

各年度5月1日現在(単位:人)

区分	総計		1年生		2年生		3年生		4年生		5年生		6年生									
	計	男	女	計	男	女	計	男	女	計	男	女	計	男	女							
																計	男	女	計	男	女	計
平成19年度	159	-	-	-	-	-	-	-	-	-	-	-	-	-	-							
20	160	85	75	19	10	9	24	11	13	14	34	20	14	23	10	13	33	21	12	27	13	14
21	158	83	75	26	12	14	19	11	8	13	24	11	13	33	19	14	22	9	13	34	21	13
22	139	66	73	18	6	12	25	12	13	8	19	11	8	24	11	13	31	17	14	22	9	13
23	134	61	73	23	8	15	17	5	12	12	24	12	12	17	10	7	23	10	13	30	16	14
24	115	50	65	11	5	6	23	8	15	12	17	5	12	24	12	12	17	10	7	23	10	13
25	123	53	70	25	10	15	12	6	6	16	25	9	16	18	5	13	26	14	12	17	9	8
26	130	58	72	19	13	6	25	10	15	7	14	7	7	28	9	19	18	5	13	26	14	12
27	124	48	76	19	3	16	19	13	6	15	26	11	15	14	7	7	27	9	18	19	5	14
28	125	55	70	20	12	8	19	3	16	6	19	13	6	26	11	15	14	7	7	27	9	18
29	117	55	62	20	10	10	20	12	8	16	19	3	16	18	12	6	26	11	15	14	7	7

15. 可也小学校

各年度5月1日現在(単位:人)

区分	総計		1年生		2年生		3年生		4年生		5年生		6年生		
	計	男	女	計	男	女	計	男	女	計	男	女	計	男	女
平成19年度	604	-	-	-	-	-	-	-	-	-	-	-	-	-	-
20	603	310	293	86	52	34	113	59	54	58	47	59	89	46	43
21	581	298	283	78	44	34	91	56	35	54	108	58	105	46	59
22	583	299	284	89	43	46	82	47	35	34	107	52	111	52	59
23	564	292	272	86	42	44	86	41	45	35	93	36	105	52	53
24	541	286	255	89	44	45	87	42	45	44	84	34	89	55	34
25	533	289	244	92	52	40	92	45	47	43	89	45	85	50	35
26	515	279	236	76	47	29	91	52	39	49	84	42	89	44	45
27	524	279	245	88	50	38	74	46	28	41	92	43	85	42	43
28	506	273	233	73	39	34	91	51	40	28	96	43	89	41	48
29	501	268	233	81	39	42	72	38	34	39	74	28	96	53	43

16. 引津小学校

各年度5月1日現在(単位:人)

区分	総計		1年生		2年生		3年生		4年生		5年生		6年生		
	計	男	女	計	男	女	計	男	女	計	男	女	計	男	女
平成19年度	267	-	-	-	-	-	-	-	-	-	-	-	-	-	-
20	258	118	140	24	13	11	34	16	18	25	49	16	48	24	24
21	239	112	127	34	17	17	23	13	10	18	48	23	52	18	34
22	219	102	117	30	15	15	33	16	17	9	33	15	49	24	25
23	207	100	107	39	16	23	31	15	16	17	22	14	33	15	18
24	195	100	95	42	24	18	36	16	20	15	34	17	21	13	8
25	201	107	94	39	23	16	40	23	17	21	30	15	33	17	16
26	223	123	100	37	22	15	41	25	16	17	40	19	30	15	15
27	243	134	109	54	30	24	35	22	13	16	41	24	41	19	22
28	250	139	111	41	22	19	52	28	24	13	41	25	40	23	17
29	247	133	114	35	12	23	42	23	19	24	35	22	42	25	17



## 17. 姫島小学校

各年度5月1日現在(単位:人)

区分	総計		1年生		2年生		3年生		4年生		5年生		6年生		
	計	男	女	計	男	女	計	男	女	計	男	女	計	男	女
平成19年度	13	-	-	-	-	-	-	-	-	-	-	-	-	-	-
20	14	6	8	2	1	1	-	2	1	2	1	1	6	3	3
21	10	4	6	2	1	1	-	-	-	2	1	2	3	1	1
22	10	4	6	1	1	1	2	1	1	-	-	2	2	1	2
23	9	3	6	2	-	2	2	1	1	2	1	-	-	2	2
24	7	3	4	-	-	2	1	1	1	2	1	2	1	-	-
25	7	3	4	-	-	-	2	-	2	1	1	2	1	1	1
26	5	2	3	-	-	-	-	-	2	2	1	1	2	1	1
27	5	1	4	2	-	-	-	-	-	-	-	2	1	1	-
28	4	-	4	-	-	2	-	-	-	-	-	-	2	-	2
29	4	1	3	2	1	1	2	-	-	-	-	-	-	-	-

資料:学校基本調査

## (88) 中学校別、学年別生徒数

## 1. 総計

(単位:人)

区分	総計						1年生			2年生			3年生							
	計	男		女		計	男		女		計	男		女		計	男		女	
		男	女	男	女		男	女	男	女		男	女	男	女		男	女		
平成19年度	3,129	1,565	1,564	1,055	-	1,040	-	1,034	-	1,041	532	537	521	506	1,043	537	536	492	492	519
20	3,125	1,577	1,548	1,014	514	1,070	538	1,041	525	1,041	537	521	503	503	1,043	537	536	492	492	519
21	3,133	1,586	1,547	1,050	537	1,016	512	1,067	537	1,067	537	521	503	503	1,043	537	536	492	492	519
22	3,095	1,596	1,499	1,025	538	1,046	537	1,024	521	1,024	521	503	503	503	1,043	537	536	492	492	519
23	3,080	1,573	1,507	1,009	497	1,028	539	1,043	521	1,043	521	503	503	503	1,043	537	536	492	492	519
24	3,082	1,576	1,506	1,047	546	1,007	494	1,028	521	1,028	521	503	503	503	1,043	537	536	492	492	519
25	3,044	1,559	1,485	981	517	1,047	545	1,016	497	1,016	497	519	519	519	1,043	537	536	492	492	519
26	2,958	1,521	1,437	935	463	978	515	1,045	502	1,045	502	519	519	519	1,043	537	536	492	492	519
27	2,839	1,455	1,384	925	475	937	466	977	471	977	471	463	463	463	977	471	464	478	478	478
28	2,775	1,383	1,392	908	445	925	474	942	451	942	451	478	478	478	942	464	478	478	478	478
29	2,784	1,400	1,384	942	476	916	448	926	468	926	468	450	450	450	926	476	476	450	450	450

## 2. 前原中学校

各年度5月1日現在(単位:人)

区分	総計						1年生			2年生			3年生							
	計	男		女		計	男		女		計	男		女		計	男		女	
		男	女	男	女		男	女	男	女		男	女	男	女		男	女		
平成19年度	647	324	323	205	107	98	234	123	111	208	94	114	114	114	208	94	114	114	114	114
20	676	354	322	230	119	111	210	110	100	236	125	111	111	111	236	125	111	111	111	111
21	664	348	316	220	116	104	232	121	111	212	111	101	101	212	111	101	101	101	101	101
22	684	354	330	232	116	116	217	115	102	235	123	112	112	235	123	112	112	112	112	112
23	680	354	326	230	121	109	232	117	115	218	116	102	102	218	116	102	102	102	102	102
24	685	351	334	222	114	108	230	121	109	233	116	117	117	233	116	117	117	117	117	117
25	683	368	315	226	131	95	222	114	108	235	123	112	112	235	123	112	112	112	112	112
26	660	338	322	214	94	120	224	130	94	222	114	108	108	222	114	108	108	108	108	108
27	650	327	323	214	103	111	214	95	119	222	129	93	93	222	129	93	93	93	93	93
28	653	305	348	222	106	116	213	104	109	218	95	123	123	218	95	123	123	123	123	123
29	649	316	333	210	105	105	226	108	118	213	103	110	110	213	103	110	110	110	110	110

## 3. 前原東中学校

各年度5月1日現在(単位:人)

区分	総計				1年生				2年生				3年生					
	計		女		計		女		計		女		計		女			
	男	女	男	女	男	女	男	女	男	女	男	女	男	女	男	女		
平成19年度	695	329	366	292	118	134	230	111	119	213	100	113	230	111	119	213	100	113
20	715	352	363	229	123	106	257	117	140	229	112	117	257	117	140	229	112	117
21	713	352	361	230	114	116	228	120	108	255	118	137	231	115	116	229	122	107
22	680	358	322	220	121	99	231	115	116	229	122	107	231	115	116	229	122	107
23	675	345	330	223	109	114	222	121	101	230	115	115	222	121	101	230	115	115
24	689	358	331	242	126	116	223	110	113	224	122	102	223	110	113	224	122	102
25	702	360	342	233	123	110	245	127	118	224	110	114	245	127	118	224	110	114
26	718	368	350	242	122	120	231	120	111	245	126	119	231	120	111	245	126	119
27	707	365	342	234	123	111	241	122	119	232	120	112	241	122	119	232	120	112
28	722	374	348	243	128	115	235	123	112	244	123	121	235	123	112	244	123	121
29	716	371	345	235	119	116	244	127	117	237	125	112	244	127	117	237	125	112

## 4. 前原西中学校

各年度5月1日現在(単位:人)

区分	総計				1年生				2年生				3年生					
	計		女		計		女		計		女		計		女			
	男	女	男	女	男	女	男	女	男	女	男	女	男	女	男	女		
平成19年度	816	428	388	299	146	153	258	137	121	259	145	114	258	137	121	259	145	114
20	825	415	410	262	130	132	302	147	155	261	138	123	302	147	155	261	138	123
21	835	403	432	271	128	143	263	129	134	301	146	155	263	129	134	301	146	155
22	827	410	417	290	150	140	272	129	143	265	131	134	272	129	143	265	131	134
23	847	435	412	284	154	130	291	150	141	272	131	141	291	150	141	272	131	141
24	848	442	406	276	143	133	284	152	132	288	147	141	284	152	132	288	147	141
25	823	431	392	261	137	124	277	143	134	285	151	134	277	143	134	285	151	134
26	783	402	381	248	122	126	262	138	124	273	142	131	262	138	124	273	142	131
27	751	387	364	243	126	117	249	123	126	259	138	121	249	123	126	259	138	121
28	712	356	356	223	110	113	241	124	117	248	122	126	241	124	117	248	122	126
29	722	377	345	255	139	116	227	113	114	240	125	115	227	113	114	240	125	115

## 5. 二丈中学校

各年度5月1日現在(単位:人)

区分	総計						1年生			2年生			3年生		
	計	男		女		計	男		女		計	男		女	
		男	女	男	女		男	女	男	女					
平成19年度	306	147	159	98	56	42	97	43	54	111	48	63			
20	283	145	138	88	45	43	99	57	42	96	43	53			
21	276	152	124	87	49	38	89	45	44	100	58	42			
22	268	137	131	90	41	49	87	49	38	91	47	44			
23	249	120	129	73	29	44	90	42	48	86	49	37			
24	245	123	122	82	52	30	73	29	44	90	42	48			
25	232	116	116	77	35	42	82	52	30	73	29	44			
26	236	125	111	75	37	38	78	36	42	83	52	31			
27	227	104	123	69	30	39	77	37	40	81	37	44			
28	205	96	109	59	30	29	69	30	39	77	36	41			
29	192	90	102	63	30	33	60	30	30	69	30	39			

## 6. 福吉中学校

各年度5月1日現在(単位:人)

区分	総計						1年生			2年生			3年生		
	計	男		女		計	男		女		計	男		女	
		男	女	男	女		男	女	男	女					
平成19年度	113	59	54	29	16	13	37	18	19	47	25	22			
20	103	53	50	36	18	18	29	16	13	38	19	19			
21	115	65	50	50	30	20	36	19	17	29	16	13			
22	116	69	47	30	20	10	51	30	21	35	19	16			
23	105	58	47	24	10	14	30	20	10	51	28	23			
24	90	51	39	36	21	15	24	10	14	30	20	10			
25	88	47	41	29	17	12	34	19	15	25	11	14			
26	93	50	43	30	14	16	29	17	12	34	19	15			
27	88	45	43	27	12	15	32	16	16	29	17	12			
28	96	44	52	37	16	21	27	12	15	32	16	16			
29	98	43	55	34	16	18	36	15	21	28	12	16			

## 7. 志摩中学校

各年度5月1日現在(単位:人)

区分	総計				1年生				2年生				3年生			
	計		女		計		女		計		女		計		女	
	男	女	男	女	男	女	男	女	男	女	男	女	男	女	男	女
平成19年度	552	278	274	-	172	-	-	-	184	-	-	-	196	-	-	-
20	523	258	265	90	169	79	90	82	173	91	82	181	88	88	93	
21	530	266	264	92	192	100	92	168	188	78	90	170	88	88	82	
22	520	268	252	73	163	90	73	188	188	99	89	169	79	79	90	
23	524	261	263	101	175	74	101	163	163	89	74	186	98	98	88	
24	525	251	274	99	189	90	99	173	173	72	101	163	89	89	74	
25	516	237	279	81	155	74	81	187	187	90	97	174	73	73	101	
26	468	238	230	52	126	74	52	154	154	74	80	188	90	90	98	
27	416	227	189	57	138	81	57	124	124	73	51	154	73	73	81	
28	387	208	179	69	124	55	69	140	140	81	59	123	72	72	51	
29	407	203	204	78	145	67	78	123	123	55	68	139	81	81	58	

※志摩中学校は、姫島分校を含む。

資料: 学校基本調査

## (89) 小学校別学級数及び1学級当たり児童数(単式学級)

(単位:人)

区分	前原			加布里			波多江			長糸			雷山			怡土		
	学級数	児童数	1学級当たり	学級数	児童数	1学級当たり	学級数	児童数	1学級当たり	学級数	児童数	1学級当たり	学級数	児童数	1学級当たり	学級数	児童数	1学級当たり
平成19年度	19	686	36.1	12	380	31.7	22	748	34.0	7	117	16.7	10	238	23.8	12	384	32.0
20	19	673	35.4	12	359	29.9	21	735	35.0	7	104	14.9	10	226	22.6	12	377	31.4
21	18	652	36.2	12	344	28.7	22	705	32.0	7	98	14.0	8	214	26.8	12	362	30.2
22	18	634	35.2	12	326	27.2	21	701	33.4	6	91	15.2	8	208	26.0	12	368	30.7
23	19	639	33.6	12	299	24.9	21	725	34.5	6	95	15.8	7	198	28.3	12	357	29.8
24	19	622	32.7	12	305	25.4	21	707	33.7	6	98	16.3	6	191	31.8	12	340	28.3
25	19	618	32.5	12	305	25.4	21	697	33.2	6	95	15.8	7	198	28.3	13	343	26.4
26	20	635	31.8	12	291	24.3	21	702	33.4	6	92	15.3	8	205	25.6	13	351	27.0
27	21	635	30.2	12	305	25.4	22	728	33.1	6	87	14.5	8	198	24.8	13	332	25.5
28	22	669	30.4	12	294	24.5	23	729	31.7	6	80	13.3	8	203	25.4	12	321	26.8
29	21	634	30.2	12	324	27.0	22	710	32.3	6	87	14.5	9	229	25.4	12	318	26.5

区分	前原南			南風			東風			深江			福吉			一貴山		
	学級数	児童数	1学級当たり	学級数	児童数	1学級当たり	学級数	児童数	1学級当たり	学級数	児童数	1学級当たり	学級数	児童数	1学級当たり	学級数	児童数	1学級当たり
平成19年度	18	564	31.3	28	939	33.5	15	479	31.9	12	294	24.5	7	188	26.9	6	200	33.3
20	18	557	30.9	28	939	33.5	16	511	31.9	12	276	23.0	7	193	27.6	6	197	32.8
21	18	570	31.7	28	955	34.1	17	538	31.6	11	254	23.1	6	174	29.0	6	188	31.3
22	18	571	31.7	27	912	33.8	17	553	32.5	9	229	25.4	6	176	29.3	6	190	31.7
23	18	536	29.8	26	872	33.5	17	545	32.1	9	228	25.3	6	186	31.0	6	186	31.0
24	18	512	28.4	25	806	32.2	18	573	31.8	8	217	27.1	7	197	28.1	6	171	28.5
25	17	519	30.5	23	734	31.9	18	588	32.7	8	215	26.9	7	206	29.4	6	162	27.0
26	16	534	33.4	22	728	33.1	18	559	31.1	8	229	28.6	8	207	25.9	6	158	26.3
27	16	526	32.9	21	679	32.3	18	545	30.3	9	233	25.9	8	216	27.0	6	142	23.7
28	17	527	31.0	21	646	30.8	19	561	29.5	9	241	26.8	7	213	30.4	6	141	23.5
29	18	566	31.4	20	613	30.7	19	576	30.3	10	255	25.5	7	208	29.7	6	134	22.3

区分	桜野			可也			引津			姫島		
	学級数	児童数	1学級 当たり	学級数	児童数	1学級 当たり	学級数	児童数	1学級 当たり	学級数	児童数	1学級 当たり
平成19年度	-	-	-	-	-	-	-	-	-	-	-	-
20	6	157	26.2	18	600	33.3	10	256	25.6	1	2	2.0
21	7	155	22.1	18	576	32.0	9	233	25.9	1	2	2.0
22	6	137	22.8	18	577	32.1	8	214	26.8	1	2	2.0
23	6	132	22.0	18	560	31.1	8	201	25.1	1	2	2.0
24	6	113	18.8	18	533	29.6	8	190	23.8	2	7	3.5
25	6	121	20.2	18	521	28.9	8	195	24.4	2	7	3.5
26	6	129	21.5	18	497	27.6	9	213	23.7	2	5	2.5
27	6	123	20.5	18	507	28.2	8	233	29.1	2	5	2.5
28	6	115	19.2	18	486	27.0	9	236	26.2	2	4	2.0
29	6	109	18.2	17	476	28.0	8	236	29.5	2	4	2.0

※長系小学校は白糸分校を、怡土小学校は王丸分校を含む。(白糸分校は平成24年度まで)

資料：学校基本調査

(90) 小学校別教員数及び教員1人当たり児童数

(単位:人)

区分	前原			加布里			波多江			長糸			雷山			怡士		
	教員数	児童数	1教員 当たり	教員数	児童数	1教員 当たり	教員数	児童数	1教員 当たり	教員数	児童数	1教員 当たり	教員数	児童数	1教員 当たり	教員数	児童数	1教員 当たり
平成19年度	36	694	19.3	21	384	18.3	35	751	21.5	14	117	8.4	17	241	14.2	26	392	15.1
20	35	686	19.6	19	362	19.1	31	738	23.8	14	104	7.4	16	229	14.3	26	386	14.8
21	33	664	20.1	20	350	17.5	34	710	20.9	14	100	7.1	15	220	14.7	23	372	16.2
22	32	645	20.2	22	333	15.1	33	706	21.4	14	97	6.9	14	214	15.3	22	375	17.0
23	32	650	20.3	21	309	14.7	39	733	18.8	15	100	6.7	14	204	14.6	23	363	15.8
24	33	633	19.2	23	318	13.8	37	718	19.4	13	99	7.6	15	197	13.1	25	348	13.9
25	33	633	19.2	23	319	13.9	38	707	18.6	13	97	7.5	17	205	12.1	26	351	13.5
26	36	655	18.2	24	305	12.7	35	718	20.5	13	96	7.4	16	209	13.1	25	362	14.5
27	36	662	18.4	24	320	13.3	38	745	19.6	13	91	7.0	16	205	12.8	25	345	13.8
28	38	702	18.5	23	310	13.5	38	756	19.9	13	86	6.6	16	213	13.3	22	338	15.4
29	37	660	17.8	22	340	15.5	40	737	18.4	13	91	7.0	18	239	13.3	22	334	15.2

区分	前原南			南風			東風			深江			福吉			一貴山		
	教員数	児童数	1教員 当たり	教員数	児童数	1教員 当たり	教員数	児童数	1教員 当たり	教員数	児童数	1教員 当たり	教員数	児童数	1教員 当たり	教員数	児童数	1教員 当たり
平成19年度	28	566	20.2	46	947	20.6	24	482	20.1	21	298	14.2	14	194	13.9	15	203	13.5
20	32	561	17.5	43	948	22.0	27	518	19.2	20	284	14.2	15	196	13.1	14	200	14.3
21	29	577	19.9	43	965	22.4	27	551	20.4	18	260	14.4	12	175	14.6	14	189	13.5
22	28	584	20.9	42	921	21.9	28	564	20.1	18	236	13.1	12	177	14.8	14	192	13.7
23	28	550	19.6	44	879	20.0	31	554	17.9	18	233	12.9	12	187	15.6	14	187	13.4
24	31	527	17.0	41	812	19.8	30	581	19.4	16	222	13.9	12	197	16.4	13	171	13.2
25	30	538	17.9	36	741	20.6	31	601	19.4	14	222	15.9	14	209	14.9	14	162	11.6
26	29	552	19.0	37	743	20.1	31	576	18.6	15	236	15.7	13	209	16.1	13	158	12.2
27	30	549	18.3	38	695	18.3	32	569	17.8	17	244	14.4	14	222	15.9	14	145	10.4
28	31	550	17.7	35	664	19.0	35	586	16.7	17	247	14.5	14	223	15.9	14	146	10.4
29	29	583	20.1	36	632	17.6	35	600	17.1	18	261	14.5	15	218	14.5	14	139	9.9



区分	桜野			可也			引津			姫島		
	教員数	児童数	1教員 当たり	教員数	児童数	1教員 当たり	教員数	児童数	1教員 当たり	教員数	児童数	1教員 当たり
平成19年度		159	-		604	-		267	-		13	-
20	14	160	11.4	26	603	23.2	18	258	14.3	7	14	2.0
21	14	158	11.3	28	581	20.8	18	239	13.3	7	10	1.4
22	14	139	9.9	29	583	20.1	17	219	12.9	7	10	1.4
23	14	134	9.6	28	564	20.1	17	207	12.2	7	9	1.3
24	14	115	8.2	30	541	18.0	18	195	10.8	5	7	1.4
25	13	123	9.5	29	533	18.4	19	201	10.6	5	7	1.4
26	15	130	8.7	29	515	17.8	18	223	12.4	5	5	1.0
27	14	124	8.9	29	524	18.1	17	243	14.3	5	5	1.0
28	15	125	8.3	31	506	16.3	17	250	14.7	5	4	0.8
29	15	117	7.8	33	501	15.2	18	247	13.7	5	4	0.8

※長系小学校は白系分校を、怡土小学校は王丸分校を含む。(白系分校は平成24年度まで)

資料：学校基本調査

(91) 中学校別学級数及び1学級当たり生徒数(単式学級)

(単位:人)

区分	前原			前原東			前原西			二丈			福吉			志摩		
	学級数	生徒数	1学級当たり	学級数	生徒数	1学級当たり	学級数	生徒数	1学級当たり	学級数	生徒数	1学級当たり	学級数	生徒数	1学級当たり	学級数	生徒数	1学級当たり
平成19年度	17	635	37.4	19	685	36.1	22	805	36.6	9	304	33.8	4	111	27.8	-	-	-
20	18	664	36.9	19	706	37.2	22	815	37.0	9	282	31.3	3	99	33.0	18	513	28.5
21	18	652	36.2	19	699	36.8	22	820	37.3	9	272	30.2	4	111	27.8	18	522	29.0
22	18	677	37.6	18	665	36.9	22	812	36.9	9	262	29.1	4	112	28.0	18	516	28.7
23	18	672	37.3	18	662	36.8	22	831	37.8	8	241	30.1	4	104	26.0	18	519	28.8
24	18	676	37.6	18	678	37.7	22	835	38.0	8	240	30.0	3	89	29.7	18	519	28.8
25	18	673	37.4	19	686	36.1	21	806	38.4	7	228	32.6	3	85	28.3	16	507	31.7
26	18	651	36.2	19	704	37.1	21	763	36.3	7	231	33.0	3	90	30.0	15	461	30.7
27	18	633	35.2	19	686	36.1	21	735	35.0	7	217	31.0	3	86	28.7	13	404	31.1
28	18	631	35.1	19	697	36.7	20	691	34.6	7	196	28.0	3	91	30.3	14	374	26.7
29	18	616	34.2	19	692	36.4	19	695	36.6	6	187	31.2	3	91	30.3	15	395	26.3

※志摩中学校は、姫島分校を含む。

資料：学校基本調査

## (92) 中学校別教員数及び教員1人当たり生徒数

(単位:人)

区分	前原			前原東			前原西			二丈			福吉			志摩		
	教員数	生徒数	1教員 当たり	教員数	生徒数	1教員 当たり	教員数	生徒数	1教員 当たり	教員数	生徒数	1教員 当たり	教員数	生徒数	1教員 当たり	教員数	生徒数	1教員 当たり
平成19年度	39	647	16.6	42	695	16.5	52	816	15.7	22	306	13.9	17	113	6.6	-	552	-
20	42	676	16.1	40	715	17.9	52	825	15.9	21	283	13.5	14	103	7.4	44	523	11.9
21	41	664	16.2	42	713	17.0	53	835	15.8	23	276	12.0	15	115	7.7	43	530	12.3
22	38	684	18.0	40	680	17.0	51	827	16.2	23	268	11.7	15	116	7.7	42	520	12.4
23	40	680	17.0	42	675	16.1	49	847	17.3	22	249	11.3	13	105	8.1	42	524	12.5
24	41	685	16.7	40	689	17.2	52	848	16.3	21	245	11.7	12	90	7.5	43	519	12.1
25	40	683	17.1	42	702	16.7	54	823	15.2	20	232	11.6	12	88	7.3	39	516	13.2
26	43	660	15.3	42	718	17.1	51	783	15.4	21	236	11.2	12	93	7.8	37	468	12.6
27	41	650	15.9	45	707	15.7	46	751	16.3	19	227	11.9	12	88	7.3	37	416	11.2
28	41	653	15.9	44	722	16.4	46	712	15.5	20	205	10.3	14	96	6.9	36	387	10.8
29	43	649	15.1	44	716	16.3	49	722	14.7	20	192	9.6	14	98	7.0	39	407	10.4

※志摩中学校は、姫島分校を含む。

資料：学校基本調査

## (93) 中学校卒業後の状況

(単位:人、%)

区分	卒業者		高等学校等 進学者		専修学校 高等課程 進学者		専修学校 一般課程等 進学者		公共職業能力 開発施設等 進学者		就職者		その他の者		就職進学者、 就職入学者		高等 学校等 進学者	就職率
	総計	男	女	男	女	男	女	男	女	男	女	男	女	男	女	男	女	
平成12年度	1,277	649	628	612	609	4	4	2	2	1	1	14	3	18	10	1	95.6%	1.3%
13	1,286	645	641	608	618	2	5	6	6	-	-	10	1	23	11	-	95.3%	0.9%
14	1,242	601	641	566	609	5	5	4	4	3	-	9	2	18	21	-	94.6%	0.9%
15	1,177	622	555	569	529	9	10	1	1	3	1	6	1	34	14	-	93.3%	0.6%
16	1,200	650	550	600	522	8	15	1	1	-	-	11	2	30	10	-	93.5%	1.1%
17	1,099	566	533	537	509	12	9	2	2	1	-	6	2	9	11	-	95.2%	0.7%
18	1,105	557	548	514	529	9	8	-	-	1	-	7	3	26	8	-	94.4%	0.9%
19	1,007	541	466	516	439	6	12	1	1	-	-	5	-	13	14	-	94.8%	0.5%
20	1,037	515	522	487	495	10	17	-	-	2	-	3	-	13	10	-	94.7%	0.3%
21	1,044	530	514	518	493	3	6	1	3	-	-	2	1	6	11	-	96.8%	0.3%
22	1,068	536	532	512	511	12	12	2	2	-	-	2	2	8	7	-	95.8%	0.4%
23	1,024	520	504	494	471	11	19	3	6	-	-	6	1	6	7	-	94.2%	0.7%
24	1,047	535	512	513	501	12	8	-	-	1	-	1	1	8	2	-	96.8%	0.2%
25	1,031	537	494	520	482	10	10	1	1	-	-	1	-	5	2	-	97.2%	0.1%
26	1,017	496	521	470	510	12	7	1	1	-	-	3	1	10	2	-	96.4%	0.4%
27	1,044	543	501	528	481	4	11	-	-	1	1	4	1	6	7	-	96.6%	0.5%
28	981	513	468	490	460	8	3	1	1	-	-	-	-	14	5	-	96.8%	0.0%
29	946	465	481	448	475	6	3	-	-	-	-	5	1	6	2	-	97.6%	0.6%

資料: 学校基本調査

## (94) 図書館の利用状況

区分	貸出		予約 総計	登録者数 総計	利用者数 総計	新規登録者数 総計	蔵書冊数 総計	レファレンス件数 総計
	本館・二文館 志摩館受付分	移動図書館受付 分						
平成21	-	-	4,499	28,561	47,861	-	-	-
平成22	347,192	16,392	15,049	35,381	106,352	2,187	165,702	5,597
平成23	459,085	17,601	25,133	39,024	110,025	3,667	210,858	8,374
平成24	489,505	17,283	33,761	41,146	119,149	2,135	231,936	11,590
平成25	502,321	16,761	34,894	42,581	116,437	1,716	241,451	11,534
平成26	539,523	-	38,685	44,123	108,206	1,301	249,907	10,637
平成27	496,641	-	29,501	46,736	94,747	2,615	258,345	14,209
平成28	599,627	-	41,112	48,844	117,990	2,124	269,607	16,946

※平成23年は二文館と志摩館分含む。(二文館・志摩館10月開館)

資料：文化課

## (95) 指定文化財一覧表

名称	指定主体	分類	指定区分	員数	所在地	指定年月日	備考
福岡県平原方形周溝墓出土品	国	有形文化財 (考古)	国宝	一括	井原916 伊都国歴史博物館	平成18年6月9日(国宝指定)	福岡県平原方形周溝墓出土品 平成2年6月29日(重文指定)
木造千手観音立像	国	有形文化財 (彫刻)	重要文化財	1軀	雷山626 大悲王院	明治37年2月18日	
木造清賀上人坐像	国	有形文化財 (彫刻)	重要文化財	1軀	雷山626 大悲王院	大正3年4月17日	
木造仏坐像(薬師如来坐像)	国	有形文化財 (彫刻)	重要文化財	1軀	二丈吉井954 浮嶽神社	大正7年9月12日	
木造地藏菩薩立像	国	有形文化財 (彫刻)	重要文化財	1軀	二丈吉井954 浮嶽神社	大正7年9月12日	
木造如来立像	国	有形文化財 (彫刻)	重要文化財	1軀	二丈吉井954 浮嶽神社	昭和47年5月30日	
木造阿弥陀如来坐像	国	有形文化財 (彫刻)	重要文化財	1軀	志摩御床355 西林寺	昭和25年8月29日	大正3年4月17日(国宝)
雷山神籠石	国	記念物	史跡		雷山967-4ほか	昭和7年3月25日	
志登支石墓群	国	記念物	史跡		志登586ほか	昭和29年3月20日	
怡土城跡	国	記念物	史跡		高祖1717ほか	昭和13年8月8日	昭和19年6月5日(追加) 平成19年3月23日(追加)
釜塚古墳	国	記念物	史跡		神在405ほか	昭和57年5月7日	
菅根遺跡群(平原遺跡、フレ塚古墳、 銭瓶塚古墳、狐塚古墳)	国	記念物	史跡		有田1、菅根310ほか	昭和57年10月4日	平成12年9月6日(追加)
銚子塚古墳	国	記念物	史跡		二丈田中100-4	昭和32年8月29日	
新町支石墓群	国	記念物	史跡		志摩新町字ギ丁原71-1ほか	平成12年9月6日	
三雲・井原遺跡	国	記念物	史跡		三雲52番ほか	平成29年10月13日	
芥屋の大門	国	記念物	天然記念物		志摩芥屋604番地の1ほか	昭和41年3月3日	

(95) 指定文化財一覽表

名称	指定主体	分類	指定区分	員数	所在地	指定年月日	備考
瓦經	県	有形文化財	考古	7個	前南二丁目21番1号 福岡県立糸島高等学校	昭和30年3月5日	
舟形石棺	県	有形文化財	考古	1基	前南二丁目21番1号 福岡県立糸島高等学校	昭和36年1月14日	
新町支石墓群出土品	県	有形文化財	考古	1括	志摩初1番地 志摩歴史資料館	平成15年2月5日	
大悲王院文書	県	有形文化財	古文書	493点	雷山626 大悲王院	昭和55年3月1日	
喜多村家文書	県	有形文化財	古文書	139点	雷山626 大悲王院	昭和55年3月1日	
文禄四年筑前国志摩郡御床村檢地帳	県	有形文化財	古文書	1冊	志摩御床441番地2	平成20年3月31日	
木造二天王立像	県	有形文化財	彫刻	2軀	雷山626 大悲王院	平成14年4月5日	
木造薬師如来立像	県	有形文化財	彫刻	1軀	二丈福井4576 大法寺	平成5年7月2日	
木造阿難尊者立像	県	有形文化財	彫刻	1軀	二丈波呂474 龍国寺	昭和45年5月2日	
銅造如来形坐像	県	有形文化財	彫刻	1軀	二丈上深江66-1 聖種寺	昭和57年4月1日	
木造十一面観音立像	県	有形文化財	彫刻	1軀	志摩小金丸578 満福寺	平成11年3月19日	
桜井神社本殿・拜殿・楼門	県	有形文化財	建造物	3棟	志摩桜井4227 桜井神社	昭和52年4月9日	平成9年7月25日(追加)
桜井神社石橋	県	有形文化財	建造物	1基	志摩桜井4227 桜井神社	平成15年2月5日	
高祖神社本殿・拜殿	県	有形文化財	建造物	2棟	高祖1240 高祖神社	平成24年3月26日	
高祖神楽	県	民俗文化財	無形	1件	高祖1240 高祖神社	昭和56年3月5日	
白糸の滝	県	記念物	名勝		白糸	昭和35年4月12日	
桜井二見ヶ浦	県	記念物	名勝		志摩桜井4433-1ほか	昭和43年2月3日	

## (95) 指定文化財一覧表

名称	指定主体	分類	指定区分	員数	所在地	指定年月日	備考
大悲王院のビャクシン	県	記念物	天然記念物	1本	雷山626 大悲王院	昭和36年1月14日	
大悲王院の楓	県	記念物	天然記念物	3本	雷山626 大悲王院	昭和36年1月14日	
雷山神社の公孫樹	県	記念物	天然記念物	1本	雷山字中坊148 雷神社	昭和35年4月12日	
雷山の観音杉2本	県	記念物	天然記念物	2本	雷山字中坊148 雷神社	昭和35年4月12日	
萬龍楓	県	記念物	天然記念物	4本	白糸の滝	昭和35年4月12日	
六所神社の樟	県	記念物	天然記念物	2本	志摩馬場344-1 六所神社	昭和35年4月12日	
深江の川祭り	県	民俗文化財	無形	1件	二丈深江	平成27年3月17日	
泉川のハマボウ群落	県	記念物	天然記念物	1件	前原1401・2501、菰浦2001、志摩小富士3302(いずれも一部)	平成28年3月25日	
銅矛銘范	市	有形文化財	考古	1個	前原南二丁目21番1号 福岡県立糸島高等学校	昭和46年5月19日	
砂魚塚古墳及びひ坂の下5号墳石室	市	有形文化財	考古	2基	前原市美咲が丘一丁目 菰浦はな咲公園	平成19年12月28日	
井原塚廻遺跡祭祀土壙出土土器	市	有形文化財	考古	10点	井原916 伊都国歴史博物館	平成17年4月26日	
三雲・井原遺跡ヤリミゾ地区出土遺物	市	有形文化財	考古	一括	井原916 伊都国歴史博物館	平成19年12月28日	
末永出土鬼瓦	市	有形文化財	考古	1枚	井原916 伊都国歴史博物館	平成20年3月19日	
多久遺跡D地点1号火葬墓出土品	市	有形文化財	考古	1件	井原916 伊都国歴史博物館	平成21年3月31日	
石見型木製品	市	有形文化財	考古	1件	井原916 伊都国歴史博物館	平成21年12月28日	
上罐子遺跡出土木器	市	有形文化財	考古	一括	井原916 伊都国歴史博物館	平成11年4月26日	
末永高木遺跡出土刻字土器	市	有形文化財	考古	1個	井原916 伊都国歴史博物館	平成12年5月29日	
西堂古賀崎古墳出土遺物	市	有形文化財	考古	一括	井原916 伊都国歴史博物館	平成12年6月26日	



(95) 指定文化財一覽表

名称	指定主体	分類	指定区分	員数	所在地	指定年月日	備考
浦志遺跡A地点出土小銅鐸	市	有形文化財	考古	1個	井原916 伊都国歴史博物館	平成12年6月26日	
上町向原遺跡出土素環頭大刀	市	有形文化財	考古	1点	井原916 伊都国歴史博物館	平成15年3月25日	
井田用会支石墓上石	市	有形文化財	考古	1点	井田292 三社神社	平成19年12月28日	
旧藤瀬家住宅	市	有形文化財	建造物	1棟	井田702-1 平原歴史公園多目的広場内	平成18年3月17日	
万葉歌碑	市	有形文化財	建造物	1	二丈深江2143 鎮懐石八幡宮	昭和59年3月31日	
銅造如来形坐像	市	有形文化財	彫刻		二丈福井2762	平成13年9月25日	
夷巖寺金剛力士像	市	有形文化財	彫刻	2軀	二丈一貴山	平成9年2月9日	
領地境絵図	市	有形文化財	古文書	一括	井原916 伊都国歴史博物館	平成17年4月26日	
藤瀬家文書	市	有形文化財	古文書	1件	井原916 伊都国歴史博物館	平成14年6月26日	
加布里山笠	市	民俗文化財	無形	1件	加布里545 加布里天満宮	平成6年12月27日	
福井神楽	市	民俗文化財	無形		二丈福井4909 白山神社	平成11年10月25日	
大入盆綱引き	市	民俗文化財	無形		二丈福井	平成17年3月31日	
長嶽山古墳群	市	記念物	史跡	1件	川付701ほか	平成21年3月31日	
井原1号墳	市	記念物	史跡	1箇所	井原541番地	平成16年6月30日	
塚田南遺跡	市	記念物	史跡		二丈深江2057	平成10年3月26日	
二丈岳城	市	記念物	史跡		二丈深江、二丈一貴山、 二丈福井	平成20年11月25日	
泊産安の井戸	市	記念物	名勝	1箇所	泊1760番地	平成16年6月30日	

(95) 指定文化財一覧表

名称	指定主体	分類	指定区分	員数	所在地	指定年月日	備考
油比の殿川	市	記念物	名勝	1箇所	油比183-1	平成6年12月27日	
姉子の浜・鳴き砂	市	記念物	天然記念物		二丈鹿家	平成10年7月27日	
久米遺跡6号・23号甕棺墓出土品	市	有形文化財	考古	1括	志摩初1番地 志摩歴史資料館	平成23年5月20日	
石崎地区遺跡群出土広形銅矛鏃型	市	有形文化財	考古	3点	井原916 伊都国歴史博物館	平成24年3月6日	
青木家文書	市	有形文化財	古文書・典籍	一括	井原916 伊都国歴史博物館	平成25年5月31日	
菩薩形鏡像	市	有形文化財	工芸品	1面	井原916 伊都国歴史博物館	平成25年5月31日	
住吉神社伝来仏画	市	有形文化財	絵画	3点	井原916 伊都国歴史博物館	平成26年3月31日	
淀川の百々手祭り	市	民俗文化財	無形	1件	二丈深江	平成26年3月31日	
嘉永五年寺山干拓潮止図	市	有形文化財	歴史資料	1点	志摩久家	平成27年3月23日	
三領境境石	市	記念物	史跡	1件	東・多久・神在・富	平成27年3月23日	
白糸の寒みそぎ	市	民俗文化財	無形	1件	白糸	平成28年3月31日	
木造龍猛菩薩坐像	市	有形文化財	彫刻	1	二丈深江	平成28年3月31日	

資料:文化課



# 第13章

## 消防・警察



(96) 火災概況

区分	出火件数						焼損面積等						焼損棟数 棟	り災世帯数 世帯	り災人員 人	死者数 人	負傷者数 人	1日平均 発生件数 件	出火件数 (1万人当たり) 件
	総計 件	建物 件	林野 件	車両 件	船舶 件	その他 件	建物 表面積		林野 a	車両 台	船舶 隻								
							床面積 ㎡	表面積 ㎡											
平成19年	44	28	3	3	-	10	1,532	1	9	3	-	32	23	67	-	8	0.12	4.4	
20	38	22	6	4	-	6	1,015	12	13	4	-	26	15	45	2	1	0.10	3.8	
21	44	26	4	4	-	10	1,187	13	12	5	-	35	29	83	2	3	0.12	4.4	
22	25	15	1	2	-	7	416	30	1	2	-	17	12	36	-	3	0.07	2.5	
23	34	15	1	3	1	14	958	95	-	4	1	26	13	41	-	1	0.09	3.4	
24	43	23	-	4	-	16	752	20	-	5	-	26	13	37	1	3	0.12	4.3	
25	42	21	1	3	-	17	1,060	20	-	5	-	24	15	37	0	8	0.12	4.2	
26	41	21	2	5	-	13	1,318	226	6	5	-	28	12	65	0	7	0.11	4.1	
27	24	15	2	1	-	6	372	12	26	3	-	16	13	35	1	4	0.07	2.4	
28	30	17	1	4	-	8	576	38	3	6	-	18	7	19	0	5	0.08	3.0	

資料:糸島市消防本部

## (97) 火災損害額

(単位:千円)

区分	総計	建物計		林野	車両	爆発	その他	1日平均 損害額	1件当たり 損害額	1人当たり 損害額 (円)
		建物	収容物							
平成19年	208,980	206,359	180,101	26,258	123	2,498	-	573	4,750	2,079
20	62,758	61,941	49,410	12,531	30	455	332	171	1,652	624
21	118,358	116,631	88,967	27,664	-	1,573	154	324	2,690	1,175
22	35,287	34,989	21,644	13,345	-	125	173	97	1,411	351
23	52,639	51,405	38,981	12,424	-	301	764	144	1,548	526
24	81,424	78,502	57,140	21,362	-	1,772	7	223	1,894	810
25	84,727	81,547	68,882	12,665	-	733	2,447	232	2,017	844
26	68,928	66,661	51,748	14,913	-	2,254	13	189	1,681	688
27	14,257	13,989	11,334	2,655	-	268	-	39	594	142
28	56,603	50,782	43,849	6,933	-	3,180	2,641	155	1,887	565

資料:糸島市消防本部

## (98) 原因別火災発生件数

(単位:件)

区分	総計	こんろ	たき火	放火	放火の 疑い	たばこ	風呂 かまど	焼却炉	煙突・ 煙道	電気 機器	電灯・ 電話等 の配線	配線 器具	火遊び	マッチ・ ライター	溶接機・ 切断機
平成19年	44	2	1	5	1	4	-	-	1	1	-	-	1	4	-
20	38	4	3	3	3	2	1	1	1	1	1	1	1	1	1
21	44	7	2	3	4	-	-	2	-	-	1	-	1	1	1
22	25	3	5	-	1	-	-	-	-	-	-	-	-	1	2
23	34	-	9	1	-	1	-	-	1	-	-	-	1	-	-
24	43	3	9	8	2	3	-	1	1	1	1	1	-	-	-
25	42	3	9	2	1	1	2	-	1	-	2	1	2	1	-
26	41	1	7	3	4	4	1	1	-	2	4	2	-	-	1
27	24	3	4	1	-	2	-	1	-	1	2	1	-	1	1
28	30	5	3	1	-	3	-	-	-	-	1	1	-	1	-

区分	火入れ	かまど	炉	ストーブ	こたつ	ボイラー	排気管	電気 装置	内燃 機関	灯火	衝突の 火花	取灰	その他	不明・ 調査中
平成19年	-	1	-	-	-	-	2	-	-	-	-	-	7	14
20	1	-	-	-	-	-	-	-	-	-	-	-	4	9
21	1	-	-	3	-	-	-	-	-	-	-	1	6	11
22	-	1	-	1	-	-	-	1	-	-	-	-	5	5
23	1	1	1	2	-	-	1	-	-	-	-	-	2	13
24	2	-	-	-	-	-	-	1	-	1	-	-	4	5
25	-	-	-	3	-	-	-	-	-	-	1	1	9	3
26	-	-	-	1	1	1	1	-	-	-	-	-	1	6
27	-	-	1	-	-	-	-	-	1	1	-	-	2	2
28	-	-	-	1	-	-	-	1	2	-	-	-	6	5

資料:糸島市消防本部



## (99) 月別、火災種別件数

(単位:件)

区分	総計												
	1月	2月	3月	4月	5月	6月	7月	8月	9月	10月	11月	12月	
平成24年	建物	3	1	-	3	2	1	3	1	7	1	1	-
	林野	-	-	-	-	-	-	-	-	-	-	-	-
	車両	-	1	-	-	-	1	2	-	-	-	-	-
	船舶	-	-	-	-	-	-	-	-	-	-	-	-
	その他	-	3	2	3	4	1	1	1	2	-	-	-
25	建物	3	1	5	4	-	2	3	1	1	-	1	1
	林野	-	-	-	1	-	-	-	-	-	-	-	-
	車両	-	-	-	1	-	-	-	1	1	-	-	-
	船舶	-	-	-	-	-	-	-	-	-	-	-	-
	その他	-	1	6	1	1	1	-	1	3	-	1	2
26	建物	1	1	3	1	3	2	-	1	2	2	2	4
	林野	-	-	1	-	1	-	-	-	-	-	-	-
	車両	-	1	1	-	-	-	-	1	1	1	1	-
	船舶	-	-	-	-	-	-	-	-	-	-	-	-
	その他	-	-	3	1	3	1	1	-	1	-	2	1
27	建物	3	2	2	1	2	1	1	1	-	-	1	-
	林野	1	-	-	1	-	-	-	-	-	-	-	-
	車両	-	-	-	-	-	1	-	-	-	-	-	-
	船舶	-	-	-	-	-	-	-	-	-	-	-	-
	その他	2	-	-	2	-	1	-	-	-	-	-	1
28	建物	1	1	1	2	1	2	1	1	1	1	4	1
	林野	-	-	-	-	-	-	1	-	-	-	-	-
	車両	1	-	-	1	-	1	-	-	-	-	-	1
	船舶	-	-	-	-	-	-	-	-	-	-	-	-
	その他	-	2	-	1	1	-	1	3	-	-	-	-

資料:糸島市消防本部

(100) 救急概況

(単位:件、人)

区分	出動件数													1日平均
	総計	急病	一般負傷	交通	自損行為	運動競技	加害	労働災害	火災	水難	自然災害	その他		
												不搬送	搬送	
平成24年	3,564	1,844	495	371	40	13	15	18	4	9	-	755	211	9.7
25	3,898	1,987	587	357	53	26	20	27	8	9	-	824	230	10.7
26	4,015	2,056	612	389	47	23	16	34	5	9	-	824	254	11.0
27	4,094	2,098	633	407	41	40	15	22	4	14	-	820	231	11.2
28	4,203	2,320	590	367	35	24	10	35	5	6	-	811	245	11.5

区分	搬送人員										1日平均
	総計	男	女	総計	死亡	重症	中等症	軽症	搬送人員	搬送人員	
平成24年	3,405	1,772	1,633	3,405	-	491	1,829	1,085	9.3	9.3	
25	3,737	1,965	1,772	3,737	-	490	2,012	1,235	10.2	10.2	
26	3,830	1,964	1,866	3,830	-	415	2,181	1,234	10.5	10.5	
27	3,932	2,113	1,819	3,932	-	381	2,268	1,283	10.8	10.8	
28	4,007	2,094	1,913	4,007	3	376	2,332	1,296	10.9	10.9	

資料:糸島市消防本部

## (101) 交通事故発生状況

(単位:件、人)

区分	発是件数	死者数	傷者数
平成7年	665	13	772
8	732	5	967
9	783	13	1,033
10	865	6	1,074
11	812	9	1,039
12	775	15	974
13	656	9	859
14	699	15	900
15	759	5	1,001
16	754	8	974
17	756	11	996
18	738	8	911
19	665	3	874
20	683	8	938
21	633	1	878
22	677	3	906
23	644	2	858
24	636	3	870
25	622	2	808
26	647	5	919
27	620	3	846
28	561	2	754

資料:県警察本部「交通年鑑」

(102) 刑法犯罪種別認知件数

(単位:件、人)

区分	総計	凶悪犯				組暴犯				窃盗犯	知能犯				風俗犯	その他	うち占有 離脱物 横領	うち 住居 侵入	うち 器物 損壊等	
		殺人	強盗	放火	強姦	凶器 準備 集合	暴行	傷害・ 傷害 致死	脅迫		恐喝	詐欺	横領	偽造						賄賂
平成元年	1,026	1	-	-	2	-	1	13	-	5	977	6	1	-	1	2	17	-	-	
2	1,213	1	-	-	-	-	-	10	-	5	1,178	7	-	1	-	-	11	6	4	
3	1,240	1	-	-	-	-	1	6	1	3	1,202	5	-	-	-	-	21	5	1	
4	1,278	1	1	1	-	-	-	4	1	4	1,149	64	-	-	-	-	53	7	9	
5	1,519	-	2	1	1	-	4	20	1	9	1,418	4	-	-	5	54	7	10	37	
6	1,664	-	-	2	1	-	1	19	1	10	1,536	10	-	4	-	80	21	5	50	
7	1,629	-	-	3	1	2	11	17	-	6	1,478	13	-	6	1	-	91	14	9	
8	1,588	-	1	1	1	-	1	11	-	10	1,486	7	1	1	-	13	55	14	7	
9	1,775	1	1	2	-	-	3	12	1	25	1,601	14	-	-	-	-	115	19	8	
10	1,695	2	1	2	-	-	5	12	1	30	1,550	7	-	1	2	82	20	14	43	
11	2,180	-	1	-	1	-	4	13	1	8	2,003	20	-	-	1	128	23	9	85	
12	2,390	-	1	-	1	-	25	17	-	20	2,125	34	-	1	5	161	17	26	106	
13	2,182	1	6	-	-	-	14	28	4	7	1,925	19	-	-	13	165	26	13	113	
14	2,234	1	1	-	2	-	7	13	1	11	1,998	20	-	2	8	170	20	13	134	
15	2,117	1	3	-	1	-	21	29	3	5	1,795	16	1	1	11	230	83	16	116	
16	2,017	-	4	7	1	-	4	26	-	6	1,626	36	-	2	11	294	166	19	98	
17	1,623	2	2	-	1	-	9	13	-	4	1,252	17	1	2	7	313	162	27	112	
18	1,396	1	3	2	1	-	9	8	-	5	1,075	14	-	1	6	271	138	16	114	
19	1,351	-	5	3	-	-	8	20	4	4	1,047	34	-	-	9	217	107	8	92	
20	1,175	1	-	-	-	-	11	25	-	3	936	17	-	-	6	176	63	8	90	
21	1,021	2	1	1	-	-	11	12	1	4	819	6	1	-	7	157	42	6	95	
22	1,117	-	7	-	-	-	-	29	-	-	902	-	10	-	6	163	-	-	-	
23	1,054	-	3	-	-	-	-	37	-	-	842	-	11	-	11	150	-	-	-	
24	894	-	5	-	-	-	-	33	-	-	699	-	16	-	10	131	-	-	-	
25	910	-	3	-	-	-	-	48	-	-	675	-	20	-	10	154	-	-	-	
26	991	-	2	-	-	-	-	33	-	-	798	-	13	-	7	138	-	-	-	
27	719	-	4	-	-	-	-	37	-	-	535	-	30	-	10	103	-	-	-	
28	620	-	1	-	-	-	-	30	-	-	447	-	14	-	8	120	-	-	-	
29	478	-	1	-	-	-	-	28	-	-	341	-	13	-	5	90	-	-	-	

※発生地主義である。

※偽造には、通貨偽造、文書偽造、支払用カード偽造、有価証券偽造、印章偽造を含む。

※交通関係の業務上過失致死傷罪は含まない。

資料: 警察本部「犯罪統計」



# 第14章

## 行財政



糸島市行政組織図

(平成29年4月1日)

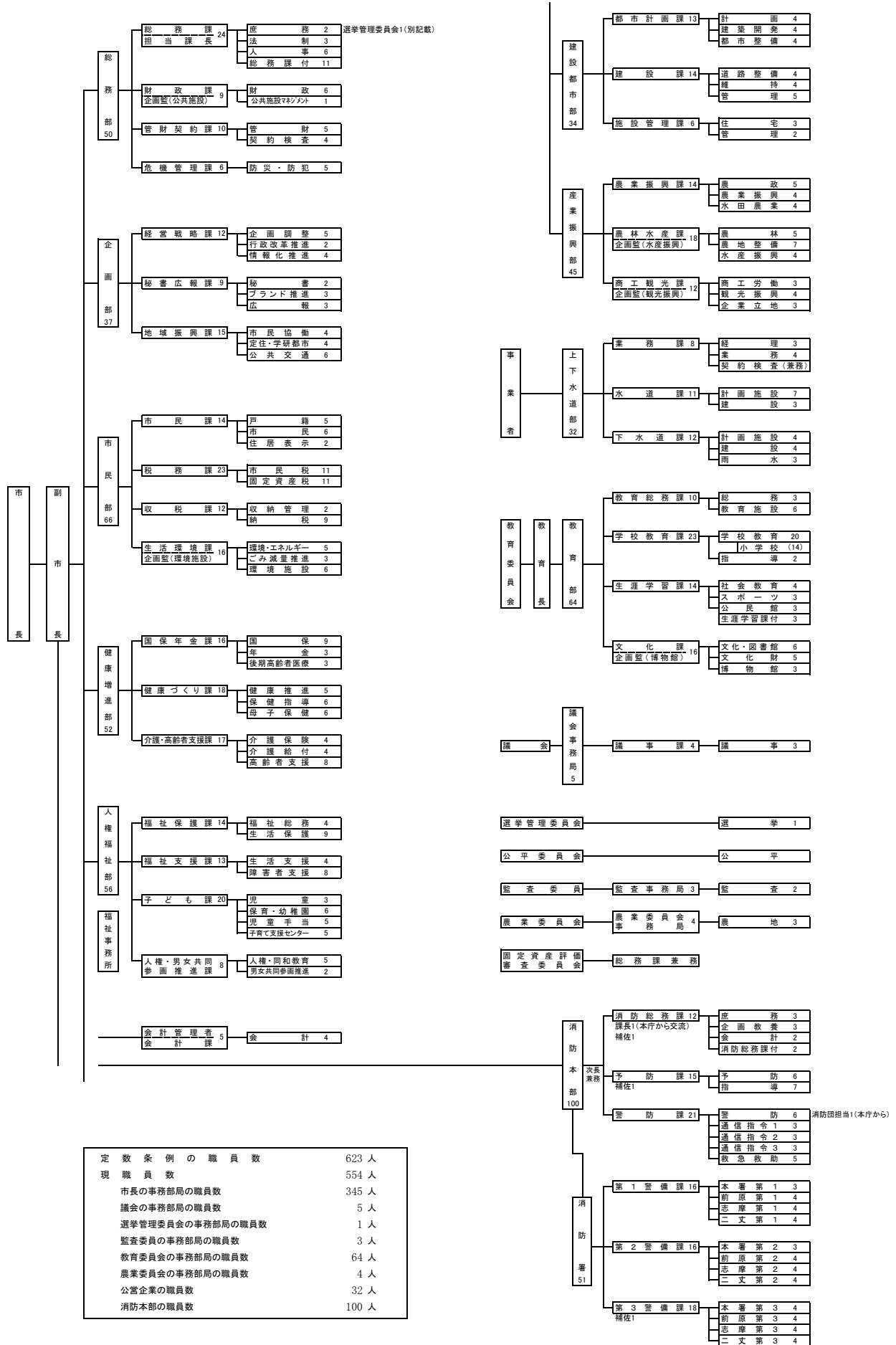

定数条例の職員数	623人
現職員数	554人
市長の事務部局の職員数	345人
議会の事務部局の職員数	5人
選挙管理委員会の事務部局の職員数	1人
監査委員の事務部局の職員数	3人
教育委員会の事務部局の職員数	64人
農業委員会の事務部局の職員数	4人
公営企業の職員数	32人
消防本部の職員数	100人



## (105) 普通会計決算の推移

(単位:千円、%)

年度	歳入			歳出			歳入歳出 差引額
	決算額	前年度比		決算額	前年度比		
		増減額	増減率		増減額	増減率	
平成13年度	31,141,474	-	-	30,069,033	-	-	1,072,441
14	33,413,479	2,272,005	7.3	32,641,857	2,572,824	8.6	771,622
15	31,785,822	-1,627,657	△ 4.9	30,732,089	-1,909,768	△ 5.9	1,053,733
16	34,810,715	3,024,893	9.5	33,975,070	3,242,981	10.6	835,645
17	31,443,927	-3,366,788	△ 9.7	30,523,486	-3,451,584	△ 10.2	920,441
18	28,447,037	-2,996,890	△ 9.5	27,606,903	-2,916,583	△ 9.6	840,134
19	28,478,321	31,284	0.1	27,627,895	20,992	0.1	850,426
20	29,167,745	689,424	2.4	27,860,681	232,786	0.8	1,307,064
21	36,094,559	6,926,814	23.7	34,786,431	6,925,750	24.9	1,308,128
22	33,470,279	-2,624,280	△ 7.3	32,423,600	-2,362,831	△ 6.8	1,046,679
23	32,759,177	-711,102	△ 2.1	31,684,995	-738,605	△ 2.3	1,074,182
24	33,083,862	324,685	1.0	31,905,294	220,299	0.7	1,178,568
25	34,360,053	1,276,191	3.9	32,975,331	1,070,037	3.4	1,384,722
26	34,843,299	483,246	1.4	33,451,871	476,540	1.4	1,391,428
27	35,831,661	988,362	2.8	34,229,260	777,389	2.3	1,602,401

資料: 地方財政状況調査

## (106) 普通会計歳入決算状況

各年度3月末現在(単位:千円、%)

区分	平成13年度		平成14年度		平成15年度		平成16年度		平成17年度	
	金額	構成比	金額	構成比	金額	構成比	金額	構成比	金額	構成比
市税	8,132,102	26.1	8,114,554	24.3	7,828,175	24.6	7,798,086	22.4	7,997,195	25.4
地方譲与税	377,467	1.2	387,351	1.2	414,043	1.3	601,256	1.7	770,923	2.5
利子割交付金	452,519	1.5	115,974	0.3	80,781	0.3	77,381	0.2	51,766	0.2
配当割交付金	-	-	-	-	-	-	13,168	0.0	23,540	0.1
株式等譲渡所得割交付金	-	-	-	-	-	-	14,839	0.0	30,187	0.1
地方消費税交付金	644,851	2.1	584,519	1.7	673,801	2.1	742,149	2.1	694,268	2.2
ゴルフ場利用税交付金	185,238	0.6	175,871	0.5	143,181	0.5	117,646	0.3	106,159	0.3
特別地方消費税交付金	-	-	-	-	-	-	-	-	-	-
自動車取得税交付金	248,501	0.8	231,064	0.7	243,739	0.8	254,354	0.7	252,888	0.8
地方特例交付金	290,611	0.9	286,330	0.9	290,640	0.9	279,406	0.8	273,854	0.9
地方交付税	10,290,047	33.0	9,992,364	29.9	9,107,298	28.7	8,617,472	24.8	8,660,839	27.5
交通安全対策特別交付金	19,812	0.1	18,340	0.1	19,347	0.1	19,493	0.1	19,875	0.1
分担金及び負担金	633,639	2.0	600,290	1.8	587,869	1.8	664,085	1.9	662,563	2.1
使用料及び手数料	436,270	1.4	441,001	1.3	453,960	1.4	444,790	1.3	468,625	1.5
国庫支出金	2,480,835	8.0	2,515,163	7.5	2,788,169	8.8	3,188,236	9.2	2,885,992	9.2
県支出金	1,980,142	6.4	1,872,589	5.6	1,996,549	6.3	1,953,127	5.6	1,924,304	6.1
財産収入	44,766	0.1	38,654	0.1	29,594	0.1	38,811	0.1	101,034	0.3
寄附金	22,435	0.1	4,810	0.0	2,001	0.0	4,216	0.0	35,753	0.1
繰入金	446,241	1.4	2,474,336	7.4	1,866,677	5.9	3,473,542	10.0	1,453,595	4.6
繰越金	1,065,708	3.4	1,072,441	3.2	771,622	2.4	1,053,733	3.0	835,645	2.7
諸収入	730,840	2.3	654,924	2.0	674,476	2.1	904,425	2.6	699,522	2.2
市債	2,659,450	8.5	3,832,904	11.5	3,813,900	12.0	4,550,500	13.1	3,495,400	11.1
歳入合計	31,141,474	100.0	33,413,479	100.0	31,785,822	100.0	34,810,715	100.0	31,443,927	100.0

※四捨五入の処理により、合計と一致しない場合がある。

資料:地方財政状況調査

各年度3月末現在(単位:千円、%)

区分	平成18年度		平成19年度		平成20年度		平成21年度		平成22年度	
	金額	構成比	金額	構成比	金額	構成比	金額	構成比	金額	構成比
市税	8,120,799	28.5	9,218,012	32.4	9,396,029	32.2	9,177,685	25.4	9,066,064	27.1
地方譲与税	1,095,296	3.9	425,429	1.5	409,535	1.4	392,438	1.1	397,614	1.2
利子割交付金	36,470	0.1	47,865	0.2	47,897	0.2	40,399	0.1	38,814	0.1
配当割交付金	33,794	0.1	38,020	0.1	13,324	0.0	11,696	0.0	15,388	0.0
株式等譲渡所得割交付金	26,222	0.1	24,854	0.1	5,302	0.0	6,584	0.0	5,286	0.0
地方消費税交付金	751,695	2.6	747,896	2.6	705,964	2.4	751,326	2.1	750,037	2.2
ゴルフ場利用税交付金	87,079	0.3	82,999	0.3	79,309	0.3	87,495	0.2	77,157	0.2
特別地方消費税交付金	-	-	-	-	-	-	-	-	-	-
自動車取得税交付金	255,998	0.9	238,114	0.8	200,061	0.7	136,572	0.4	108,220	0.3
地方特例交付金	209,960	0.7	63,382	0.2	127,491	0.4	144,784	0.4	164,603	0.5
地方交付税	8,177,846	28.7	8,267,401	29.0	8,522,998	29.2	8,581,613	23.8	9,493,346	28.4
交通安全対策特別交付金	21,336	0.1	21,879	0.1	19,525	0.1	19,907	0.1	19,479	0.1
分担金及び負担金	649,274	2.3	711,384	2.5	670,991	2.3	630,761	1.7	526,157	1.6
使用料及び手数料	470,318	1.7	427,234	1.5	425,797	1.5	639,340	1.8	653,034	2.0
国庫支出金	2,134,254	7.5	2,384,447	8.4	3,175,385	10.9	4,827,763	13.4	4,957,173	14.8
県支出金	1,752,392	6.2	1,845,448	6.5	2,024,993	6.9	2,681,416	7.4	2,534,105	7.6
財産収入	28,855	0.1	80,737	0.3	45,207	0.2	99,270	0.3	25,667	0.1
寄附金	3,551	0.0	10,963	0.0	19,919	0.1	17,937	0.0	7,010	0.0
繰入金	1,359,209	4.8	685,701	2.4	510,499	1.8	2,803,327	7.8	104,654	0.3
繰越金	920,441	3.2	840,134	3.0	850,426	2.9	1,423,433	3.9	1,308,128	3.9
諸収入	724,848	2.5	738,261	2.6	687,408	2.4	703,176	1.9	621,098	1.9
市債	1,587,400	5.6	1,578,161	5.5	1,229,685	4.2	2,917,637	8.1	2,597,245	7.8
歳入合計	28,447,037	100.0	28,478,321	100.0	29,167,745	100.0	36,094,559	100.0	33,470,279	100.0

※四捨五入の処理により、合計と一致しない場合がある。

資料:地方財政状況調査

各年度3月末現在(単位:千円、%)

区分	平成23年度		平成24年度		平成25年度		平成26年度		平成27年度	
	金額	構成比	金額	構成比	金額	構成比	金額	構成比	金額	構成比
市税	9,105,958	27.8	8,879,052	26.8	8,972,277	26.1	9,042,577	26.0	8,962,170	25.0
地方譲与税	387,558	1.2	361,463	1.1	347,109	1.0	331,383	1.0	346,870	1.0
利子割交付金	28,675	0.1	24,133	0.1	23,491	0.1	22,602	0.1	19,034	0.1
配当割交付金	17,949	0.1	18,699	0.1	39,048	0.1	71,723	0.2	53,804	0.2
株式等譲渡所得割交付金	4,457	0.0	4,820	0.0	58,760	0.2	39,975	0.1	50,055	0.1
地方消費税交付金	746,627	2.3	747,162	2.3	740,794	2.2	941,706	2.7	1,682,123	4.7
ゴルフ場利用税交付金	80,219	0.2	83,117	0.3	85,064	0.2	86,314	0.2	88,631	0.2
特別地方消費税交付金	-	-	-	-	-	-	-	-	-	-
自動車取得税交付金	98,317	0.3	130,691	0.4	117,348	0.3	52,419	0.2	78,620	0.2
地方特例交付金	145,146	0.4	48,628	0.1	48,608	0.1	48,137	0.1	51,042	0.1
地方交付税	9,687,045	29.6	9,902,373	29.9	9,843,608	28.6	9,342,636	26.8	8,764,675	24.5
交通安全対策特別交付金	19,263	0.1	19,397	0.1	18,759	0.1	16,927	0.0	18,987	0.1
分担金及び負担金	534,391	1.6	546,100	1.7	553,888	1.6	572,714	1.6	604,448	1.7
使用料及び手数料	655,272	2.0	665,650	2.0	521,114	1.5	492,477	1.4	490,108	1.4
国庫支出金	4,616,593	14.1	4,447,034	13.4	5,030,867	14.6	5,997,037	17.2	6,383,507	17.8
県支出金	2,561,632	7.8	2,572,257	7.8	3,087,044	9.0	2,823,837	8.1	3,145,142	8.8
財産収入	33,576	0.1	32,398	0.1	42,184	0.1	70,462	0.2	185,950	0.5
寄附金	5,770	0.0	30,245	0.1	8,830	0.0	9,987	0.0	109,629	0.3
繰入金	127,047	0.4	176,101	0.5	229,065	0.7	62,463	0.2	34,449	0.1
繰越金	1,046,679	3.2	1,074,182	3.2	1,178,568	3.4	1,384,722	4.0	1,391,428	3.9
諸収入	646,752	2.0	970,421	2.9	469,555	1.4	495,436	1.4	475,973	1.3
市債	2,210,251	6.7	2,349,959	7.1	2,944,072	8.6	2,937,765	8.4	2,895,016	8.1
歳入合計	32,759,177	100.0	33,083,882	100.0	34,360,053	100.0	34,843,299	100.0	35,831,661	100.0

※四捨五入の処理により、合計と一致しない場合がある。

資料：地方財政状況調査

## (107) 普通会計歳出決算状況(目的別)

(単位:千円、%)

区分	平成13年度		平成14年度		平成15年度		平成16年度		平成17年度	
	支出額	構成比	支出額	構成比	支出額	構成比	支出額	構成比	支出額	構成比
議会費	438,669	1.5	445,668	1.4	437,310	1.4	439,053	1.3	423,298	1.4
総務費	3,734,757	12.4	4,382,221	13.4	4,081,909	13.3	5,430,795	16.0	3,238,346	10.6
民生費	7,558,942	25.1	7,482,748	22.9	7,727,400	25.1	8,089,860	23.8	8,585,150	28.1
衛生費	3,317,579	11.0	4,820,644	14.8	4,123,943	13.4	4,386,251	12.9	4,200,294	13.8
労働費	245,681	0.8	128,768	0.4	114,689	0.4	90,403	0.3	86,595	0.3
農林水産業費	2,206,566	7.3	2,162,529	6.6	2,138,246	7.0	2,208,300	6.5	2,024,962	6.6
商工費	347,753	1.2	351,953	1.1	339,461	1.1	301,957	0.9	298,181	1.0
土木費	2,898,768	9.6	2,990,896	9.2	3,636,007	11.8	3,773,259	11.1	2,496,688	8.2
消防費	1,278,198	4.3	1,308,839	4.0	1,295,986	4.2	1,278,209	3.8	1,170,329	3.8
教育費	4,716,375	15.7	4,480,264	13.7	3,370,772	11.0	4,610,444	13.6	4,422,472	14.5
災害復旧費	165,837	0.6	34,767	0.1	88,346	0.3	60,172	0.2	166,592	0.5
公債費	3,134,065	10.4	4,007,047	12.3	3,365,931	11.0	3,283,182	9.7	3,398,501	11.1
諸支出費	25,843	0.1	45,513	0.1	12,089	0.0	23,185	0.1	12,078	0.0
歳出合計	30,069,033	100.0	32,641,857	100.0	30,732,089	100.0	33,975,070	100.0	30,523,486	100.0

資料:地方財政状況調査

各年度3月末現在(単位:千円、%)

区分	平成18年度		平成19年度		平成20年度		平成21年度		平成22年度	
	支出額	構成比	支出額	構成比	支出額	構成比	支出額	構成比	支出額	構成比
議会費	401,595	1.5	374,687	1.4	363,846	1.3	327,598	0.9	277,114	0.9
総務費	3,129,410	11.3	3,144,292	11.4	3,299,385	11.8	6,774,171	19.5	4,076,172	12.6
民生費	8,587,028	31.1	9,036,425	32.7	9,422,888	33.8	10,093,001	29.0	12,289,497	37.9
衛生費	3,934,369	14.3	3,965,134	14.4	3,894,237	14.0	2,875,237	8.3	2,633,885	8.1
労働費	80,719	0.3	78,342	0.3	48,084	0.2	47,790	0.1	90,879	0.3
農林水産業費	1,617,994	5.9	1,473,313	5.3	1,370,949	4.9	2,035,166	5.9	1,182,064	3.6
商工費	279,711	1.0	346,622	1.3	338,883	1.2	504,006	1.4	372,235	1.1
土木費	1,881,698	6.8	1,860,737	6.7	2,038,294	7.3	2,511,358	7.2	2,223,472	6.9
消防費	1,138,562	4.1	1,156,881	4.2	1,146,826	4.1	1,184,028	3.4	1,028,675	3.2
教育費	2,498,063	9.0	2,619,339	9.5	2,263,610	8.1	3,174,959	9.1	3,094,684	9.5
災害復旧費	92,468	0.3	6,216	0.0	-	-	97,169	0.3	97,770	0.3
公債費	3,965,259	14.4	3,549,130	12.8	3,671,604	13.2	5,155,974	14.8	5,057,153	15.6
諸支出費	27	0.0	16,777	0.1	2,075	0.0	5,974	0.0	-	-
歳出合計	27,606,903	100.0	27,627,895	100.0	27,860,681	100.0	34,786,431	100.0	32,423,600	100.0

資料:地方財政状況調査

各年度3月末現在(単位:千円、%)

区分	平成23年度		平成24年度		平成25年度		平成26年度		平成27年度	
	支出額	構成比	支出額	構成比	支出額	構成比	支出額	構成比	支出額	構成比
議会費	350,755	1.1	307,870	0.9	288,789	0.9	281,455	0.8	299,329	0.9
総務費	3,686,854	11.6	2,648,233	7.8	3,622,027	11.0	3,775,808	11.3	4,114,079	12.0
民生費	12,529,733	39.5	13,237,850	39.2	12,998,870	39.4	13,677,868	40.9	14,762,984	43.1
衛生費	2,755,074	8.7	2,742,669	8.1	2,654,215	8.0	3,361,476	10.0	3,726,944	10.9
労働費	189,706	0.6	105,248	0.3	89,612	0.3	63,872	0.2	34,485	0.1
農林水産業費	1,178,602	3.7	1,810,600	5.4	1,683,616	5.1	1,271,084	3.8	1,343,424	3.9
商工費	293,056	0.9	306,991	0.9	297,397	0.9	285,929	0.9	376,093	1.1
土木費	2,061,006	6.5	1,361,913	4.0	2,448,972	7.4	2,661,485	8.0	2,449,139	7.2
消防費	1,192,950	3.8	1,323,404	3.9	1,359,870	4.1	1,254,738	3.8	1,199,190	3.5
教育費	2,489,391	7.9	2,818,267	8.3	2,662,721	8.1	2,922,818	8.7	2,789,921	8.2
災害復旧費	15,621	0.0	67,960	0.2	43,743	0.1	55,469	0.2	90,969	0.3
公債費	4,942,247	15.6	5,137,676	15.2	4,825,499	14.6	3,839,869	11.5	3,042,703	8.9
諸支出費	-	-	1,892,166	5.6	-	-	-	-	-	-
歳出合計	31,684,995	100.0	33,760,847	100.0	32,975,331	100.0	33,451,871	100.0	34,229,260	100.0

資料:地方財政状況調査

## (108) 普通会計歳出決算状況(性質別)

各年度3月末現在(単位:千円、%)

区分	平成13年度		平成14年度		平成15年度		平成16年度		平成17年度	
	金額	構成比	金額	構成比	金額	構成比	金額	構成比	金額	構成比
人件費	5,838,121	19.4	5,776,542	17.7	5,694,932	18.5	5,609,490	16.5	5,539,355	18.1
うち職員給	3,713,126	12.3	3,615,102	11.1	3,539,503	11.5	3,450,608	10.2	3,394,371	11.1
扶助費	3,555,272	11.8	3,624,154	11.1	3,911,385	12.7	4,244,729	12.5	4,402,564	14.4
公債費	3,134,065	10.4	4,007,047	12.3	3,365,931	11.0	3,283,182	9.7	3,398,501	11.1
1) 元利償還金	3,133,703	10.4	4,006,475	12.3	3,365,344	11.0	3,282,597	9.7	3,398,282	11.1
2) 一時借入金利子	362	0.0	572	0.0	587	0.0	585	0.0	219	0.0
物件費	3,444,873	11.5	3,508,490	10.7	3,267,385	10.6	3,176,404	9.3	2,926,047	9.6
維持補修費	195,617	0.7	182,422	0.6	167,229	0.5	166,890	0.5	149,617	0.5
補助費等	5,200,782	17.3	5,908,364	18.1	5,943,082	19.3	5,966,435	17.6	5,779,132	18.9
うち一部事務組合負担金	2,846,807	9.5	3,670,491	11.2	3,745,192	12.2	3,836,255	11.3	3,779,741	12.4
繰出金	2,111,553	7.0	2,135,750	6.5	2,191,610	7.1	2,267,554	6.7	2,423,454	7.9
積立金	825,979	2.7	1,279,884	3.9	1,065,447	3.5	2,523,869	7.4	417,977	1.4
投資・出資金・貸付金	377,620	1.3	414,939	1.3	484,463	1.6	656,360	1.9	432,871	1.4
前年度繰上充入金	-	-	-	-	-	-	-	-	-	-
投資的経費	5,385,151	17.9	5,804,265	17.8	4,640,625	15.1	6,080,157	17.9	5,053,968	16.6
うち人件費	80,807	0.3	108,772	0.3	85,829	0.3	110,457	0.3	85,451	0.3
1) 普通建設事業費	5,219,314	17.4	5,769,498	17.7	4,552,279	14.8	6,019,985	17.7	4,887,376	16.0
うち補助	1,766,921	5.9	1,818,480	5.6	1,300,643	4.2	1,579,679	4.6	1,541,941	5.1
うち単独	3,116,533	10.4	3,702,474	11.3	2,967,446	9.7	4,138,723	12.2	3,047,413	10.0
2) 災害復旧事業費	165,837	0.6	34,767	0.1	345,834	1.1	60,172	0.2	166,592	0.5
3) 失業対策事業費	-	-	-	-	-	-	-	-	-	-
歳出合計	30,069,033	100.0	32,641,857	100.0	30,732,089	100.0	33,975,070	100.0	30,523,486	100.0



各年度3月末現在(単位:千円、%)

区分	平成18年度		平成19年度		平成20年度		平成21年度		平成22年度	
	金額	構成比	金額	構成比	金額	構成比	金額	構成比	金額	構成比
人件費	5,248,959	19.0	5,139,042	18.6	4,922,903	17.7	5,711,391	16.4	5,373,931	16.6
うち職員給	3,187,769	11.5	3,109,506	11.3	2,949,535	10.6	3,601,344	10.4	3,361,248	10.4
扶助費	4,610,891	16.7	5,019,670	18.2	5,356,081	19.2	5,777,331	16.6	7,922,742	24.4
公債費	3,965,259	14.4	3,549,130	12.8	3,671,604	13.2	5,155,974	14.8	5,057,153	15.6
1) 元利償還金	3,964,940	14.4	3,548,310	12.8	3,671,369	13.2	5,155,919	14.8	5,057,071	15.6
2) 一時借入金利子	319	0.0	820	0.0	235	0.0	55	0.0	82	0.0
物件費	2,714,538	9.8	2,821,378	10.2	2,753,548	9.9	4,358,718	12.5	4,153,265	12.8
維持補修費	134,789	0.5	135,234	0.5	132,999	0.5	227,033	0.7	179,229	0.6
補助費等	5,729,389	20.8	5,796,151	21.0	6,055,261	21.7	3,913,229	11.2	2,295,948	7.1
うち一部事務組合負担金	3,683,570	13.3	3,739,144	13.5	3,658,275	13.1	46,784	0.1	6,447	0.0
繰出金	2,491,131	9.0	2,638,913	9.6	2,647,897	9.5	2,999,354	8.6	3,203,151	9.9
積立金	545,169	2.0	474,995	1.7	533,814	1.9	1,649,631	4.7	1,264,105	3.9
投資・出資金・貸付金	327,278	1.2	313,831	1.1	329,915	1.2	394,353	1.1	315,071	1.0
前年度繰上充用金	-	-	-	-	-	-	-	-	-	-
投資的経費	1,839,500	6.7	1,739,551	6.3	1,456,659	5.2	4,599,417	13.2	2,659,005	8.2
うち人件費	27,864	0.1	30,059	0.1	26,543	0.1	51,986	0.1	45,200	0.1
1) 普通建設事業費	1,747,032	6.3	1,733,335	6.3	1,456,659	5.2	4,502,248	12.9	2,561,005	7.9
うち補助	423,890	1.5	453,718	1.6	341,817	1.2	730,687	2.1	769,083	2.4
うち単独	1,072,769	3.9	1,010,186	3.7	875,851	3.1	3,489,753	10.0	1,570,245	4.8
2) 災害復旧事業費	92,468	0.3	6,216	0.0	-	0.0	97,169	0.3	97,770	0.3
3) 失業対策事業費	-	-	-	-	-	-	-	-	-	-
歳出合計	27,606,903	100.0	27,627,895	100.0	27,860,681	100.0	34,786,431	100.0	32,423,600	100.0

各年度3月末現在(単位:千円、%)

区分	平成23年度		平成24年度		平成25年度		平成26年度		平成27年度	
	金額	構成比	金額	構成比	金額	構成比	金額	構成比	金額	構成比
人件費	5,285,421	16.7	5,112,189	16.0	5,048,267	15.3	5,196,691	15.5	5,212,283	15.2
うち職員給	3,211,552	10.1	3,136,154	9.8	3,049,726	9.2	3,158,311	9.4	3,162,134	9.2
扶助費	8,247,312	26.0	8,334,102	26.1	8,324,193	25.2	8,753,100	26.2	9,118,573	26.6
公債費	4,942,247	15.6	5,158,189	16.2	4,825,499	14.6	3,839,869	11.5	3,042,703	8.9
1) 元利償還金	4,942,151	13.9	5,158,175	16.2	4,825,483	14.6	3,839,862	11.5	3,042,703	8.9
2) 一時借入金利子	96	0.0	14	0.0	16	0.0	7	0.0	0	0.0
物件費	4,452,203	14.1	4,325,999	13.6	4,304,507	13.1	4,335,989	13.0	4,484,809	13.1
維持補修費	167,853	0.5	135,864	0.4	150,458	0.5	184,189	0.6	183,956	0.5
補助費等	2,397,531	7.6	2,353,709	7.4	2,497,996	7.6	2,405,404	7.2	2,499,769	7.3
うち一部事務組合負担金	29,452	0.1	6,799	0.0	6,481	0.0	6,228	0.0	5,898	0.0
繰出金	3,188,692	10.1	3,247,131	10.2	3,226,545	9.8	3,470,607	10.4	4,236,019	12.4
積立金	804,291	2.5	715,960	2.2	757,508	2.3	944,983	2.8	927,067	2.7
投資・出資金・貸付金	196,211	0.6	132,264	0.4	106,919	0.3	102,958	0.3	102,230	0.3
前年度繰上充用金	-	-	-	-	-	-	-	-	-	-
投資的経費	2,003,234	6.3	2,389,887	7.5	3,733,439	11.3	4,218,081	12.6	4,421,851	12.9
うち人件費	47,300	0.1	58,500	0.2	60,500	0.2	62,700	0.2	92,301	0.3
1) 普通建設事業費	1,987,613	6.3	2,339,965	7.3	3,689,696	11.2	4,162,612	12.4	4,330,882	12.7
うち補助	372,335	1.2	532,044	1.7	1,583,009	4.8	2,682,624	8.0	2,541,046	7.4
うち単独	1,399,250	4.4	1,670,037	5.2	1,849,634	5.6	1,288,954	3.9	1,682,410	4.9
2) 災害復旧事業費	15,621	0.0	49,922	0.2	43,743	0.1	55,469	0.2	90,969	0.3
3) 失業対策事業費	-	-	-	-	-	-	-	-	-	-
歳出合計	31,684,995	100.0	31,905,294	100.0	32,975,331	100.0	33,451,871	100.0	34,229,260	100.0

資料:地方財政状況調査

## (109) 特別会計決算状況

(単位:千円)

区分	平成22年度	平成23年度	平成24年度	平成25年度	平成26年度	平成27年度	平成28年度
住宅新築資金等 貸付事業	歳入総計	44,618	38,006	38,007	63,773	41,779	36,438
	歳出総計	33,263	34,845	16,030	53,452	37,541	31,194
	差引	11,355	3,161	21,977	10,321	4,238	5,244
救急医療事業	歳入総計	419,358	414,836	415,902			
	歳出総計	351,790	350,812	355,005			
	差引	67,568	64,024	60,897			
国民健康 保険事業	歳入総計	12,049,566	12,834,191	13,221,729	13,497,429	13,304,709	15,641,036
	歳出総計	11,687,488	12,181,324	12,960,715	13,234,291	13,451,429	15,617,777
	差引	362,078	652,867	261,014	263,138	△ 146,720	23,259
老人保健医療	歳入総計	24,422	16,336	-			
	歳出総計	8,300	3,207	198			
	差引	16,122	13,129	△ 198			
介護保険事業	歳入総計	6,055,825	6,115,166	6,467,165	7,034,703	7,302,567	7,797,032
	歳出総計	6,004,459	6,113,316	6,385,025	6,889,716	7,199,053	7,573,973
	差引	51,366	1,850	82,140	144,987	103,514	223,059
後期高齢者医療	歳入総計	917,342	944,531	1,043,388	1,068,103	1,127,329	1,149,873
	歳出総計	893,551	923,739	1,015,686	1,041,730	1,101,700	1,121,853
	差引	23,791	20,792	27,702	26,373	25,629	28,020
渡船事業	歳入総計	75,784	76,388	73,681	72,309	63,453	253,588
	歳出総計	57,346	53,905	73,365	59,562	59,931	252,258
	差引	18,438	22,483	316	12,747	3,522	1,330
二丈福古 財産区	歳入総計	789	788	946	786	764	574
	歳出総計	636	262	539	401	569	298
	差引	153	526	407	385	195	276
二丈一貴山 財産区	歳入総計	233	222	211	8,876	4,898	6,037
	歳出総計	233	222	211	8,876	4,863	5,936
	差引	0	0	0	0	35	101
							547

資料:決算書

## (110) 公営企業会計決算状況

(単位:千円)

区分	平成18年度	平成19年度	平成20年度	平成21年度	平成22年度	平成23年度	平成24年度	平成25年度	平成26年度	平成27年度	平成28年度	
水道事業	収益の収入	1,418,926	1,403,153	1,460,806	1,397,196	1,371,760	1,493,820	1,549,957	1,691,102	1,689,567	1,715,305	
	収益の支出	1,427,029	1,384,429	1,423,776	1,405,577	1,338,698	1,376,486	1,459,506	1,506,193	1,510,008	1,522,350	
	差引	△ 8,103	18,724	37,030	△ 8,381	33,062	117,334	90,451	184,909	179,559	192,955	
	資本の収入	180,101	165,446	404,675	307,288	229,533	213,980	142,023	413,269	248,780	246,311	
	資本の支出	732,814	478,295	770,815	592,467	700,342	811,977	666,279	902,875	813,433	741,582	
	差引	△ 178,211	△ 552,713	△ 312,849	△ 366,140	△ 285,179	△ 470,809	△ 597,997	△ 524,256	△ 489,606	△ 564,653	△ 495,271
下水道事業	収益の収入	1,232,134	1,285,052	1,457,791	1,523,455	1,643,598	1,640,694	1,715,070	2,333,649	2,411,951	2,475,882	
	収益の支出	1,304,850	1,308,028	1,375,369	1,450,756	1,449,166	1,494,417	1,870,285	2,011,588	2,052,661	2,128,866	
	差引	△ 72,716	△ 22,976	82,422	72,699	194,432	146,277	207,629	△ 155,215	322,061	359,290	347,016
	資本の収入	1,741,393	1,660,665	2,989,572	2,652,207	1,681,349	1,785,880	1,905,185	1,549,658	1,384,386	1,400,271	
	資本の支出	2,124,413	2,055,457	3,421,932	3,115,808	2,222,020	2,308,916	2,465,242	2,119,132	2,193,517	2,377,391	2,255,082
	差引	△ 383,020	△ 394,792	△ 432,360	△ 463,601	△ 540,671	△ 523,036	△ 560,057	△ 569,474	△ 809,131	△ 827,402	△ 854,811

資料:企業会計決算書

## (111) 市税収入額

各年度3月末現在(単位:千円、%)

区分	平成19年度		平成20年度		平成21年度		平成22年度		平成24年度	
	収入額	構成比	収入額	構成比	収入額	構成比	収入額	構成比	収入額	構成比
総計	9,218,012	100.0%	9,396,029	100.0%	9,177,685	100.0%	9,066,064	100.0%	8,879,052	99.0%
市町村民税	4,427,934	48.0%	4,536,009	48.3%	4,395,080	47.9%	4,234,590	46.7%	4,252,361	47.4%
個人	3,974,052	43.1%	4,107,370	43.7%	4,027,033	43.9%	3,818,764	42.1%	3,865,385	43.1%
現年課税分	3,936,803	42.7%	4,050,177	43.1%	3,968,998	43.2%	3,755,162	41.4%	3,822,082	42.6%
滞納繰越分	37,249	0.4%	57,193	0.6%	58,035	0.6%	63,602	0.7%	43,302	0.5%
法人	453,881	4.9%	428,638	4.6%	368,048	4.0%	415,826	4.6%	386,976	4.3%
現年課税分	452,368	4.9%	426,907	4.5%	367,089	4.0%	414,829	4.6%	385,869	4.3%
滞納繰越分	1,513	0.0%	1,731	0.0%	959	0.0%	997	0.0%	1,107	0.0%
固定資産税	4,130,901	44.8%	4,209,560	44.8%	4,143,295	45.1%	4,179,605	46.1%	3,912,535	43.6%
純固定資産税	4,101,095	44.5%	4,185,559	44.5%	4,119,465	44.9%	4,157,325	45.9%	3,890,434	43.4%
現年課税分	4,026,019	43.7%	4,117,910	43.8%	4,046,284	44.1%	4,076,740	45.0%	3,833,487	42.7%
滞納繰越分	75,076	0.8%	67,649	0.7%	73,181	0.8%	80,585	0.9%	56,947	0.6%
交付金納付金	29,806	0.3%	24,000	0.3%	23,830	0.3%	22,280	0.2%	22,100	0.2%
軽自動車税	160,059	1.7%	168,377	1.8%	173,653	1.9%	181,141	2.0%	187,972	2.1%
現年課税分	156,209	1.7%	163,919	1.7%	170,057	1.9%	177,186	2.0%	185,395	2.1%
滞納繰越分	3,849	0.0%	4,458	0.0%	3,597	0.0%	3,955	0.0%	2,577	0.0%
市町村たばこ税	489,777	5.3%	472,839	5.0%	458,457	5.0%	463,078	5.1%	518,564	5.8%
特別土地保有税	-	-	158	0.0%	246	0.0%	50	0.0%	-	-
入湯税	9,341	0.1%	9,086	0.1%	6,954	0.1%	7,600	0.1%	7,618	0.1%

※四捨五入の処理により、合計と一致しない場合がある。

資料:決算書

各年度3月末現在(単位:千円、%)

区分	平成25年度		平成26年度		平成27年度		平成27年度		平成28年度	
	収入額	構成比	収入額	構成比	収入額	構成比	収入額	構成比	収入額	構成比
総計	8,972,276	99.2%	9,042,576	100.9%	8,962,170	100.0%	8,962,170	100.0%	9,306,766	100.0%
市町村民税	4,249,885	47.0%	4,272,858	47.7%	4,240,124	47.3%	4,240,124	47.3%	4,376,043	47.0%
個人	3,843,786	42.5%	3,851,280	43.0%	3,867,802	43.2%	3,867,802	43.2%	3,989,142	42.9%
現年課税分	3,798,082	42.0%	3,810,604	42.5%	3,834,169	42.8%	3,834,169	42.8%	3,957,913	42.5%
滞納繰越分	45,703	0.5%	40,676	0.5%	33,632	0.4%	33,632	0.4%	31,228	0.3%
法人	406,099	4.5%	421,577	4.7%	372,321	4.2%	372,321	4.2%	386,900	4.2%
現年課税分	405,140	4.5%	420,771	4.7%	371,893	4.1%	371,893	4.1%	386,471	4.2%
滞納繰越分	958	0.0%	806	0.0%	427	0.0%	427	0.0%	429	0.0%
固定資産税	3,947,770	43.7%	4,007,059	44.7%	3,966,602	44.3%	3,966,602	44.3%	4,138,273	44.5%
純固定資産税	3,924,001	43.4%	3,985,662	44.5%	3,945,440	44.0%	3,945,440	44.0%	4,117,315	44.2%
現年課税分	3,864,447	42.7%	3,932,239	43.9%	3,901,128	43.5%	3,901,128	43.5%	4,078,565	43.8%
滞納繰越分	59,554	0.7%	53,423	0.6%	44,311	0.5%	44,311	0.5%	38,749	0.4%
交付金納付金	23,768	0.3%	21,397	0.2%	21,162	0.2%	21,162	0.2%	20,957	0.2%
軽自動車税	193,322	2.1%	199,978	2.2%	204,701	2.3%	204,701	2.3%	243,889	2.6%
現年課税分	191,494	2.1%	199,978	2.2%	202,851	2.3%	202,851	2.3%	242,224	2.6%
滞納繰越分	1,828	0.0%	2,070	0.0%	1,849	0.0%	1,849	0.0%	1,664	0.0%
市町村たばこ税	574,496	6.4%	561,353	6.3%	549,935	6.1%	549,935	6.1%	547,758	5.9%
特別土地保有税	-	-	-	-	-	-	-	-	-	-
入湯税	6,802	0.1%	1,327	0.0%	807	0.0%	807	0.0%	802	0.0%

※四捨五入の処理により、合計と一致しない場合がある。

資料:決算書

## (112) 市税の徴収実績

(単位:千円、%)

区分	調定済額			収入済額			徴収率(%)		
	現年課税分	滞納繰越分	超過調定額 総計	現年課税分	滞納繰越分	総計	現年課税分	滞納繰越分	総計
平成20年度	総計(国保税除く)	9,433,865	808,101	10,241,966	9,264,841	131,188	9,396,029	21,560	91.7%
	市町村民税	4,557,316	274,017	4,831,333	4,477,086	58,923	4,536,009	21,560	93.9%
	固定資産税	4,226,313	507,575	4,733,888	4,141,911	67,649	4,209,560	-	88.9%
	軽自動車税	168,311	18,087	186,398	163,919	4,458	168,377	-	90.3%
	市町村たばこ税	472,839	-	472,839	472,839	-	472,839	-	100.0%
	特別土地保有税	-	8,422	8,422	-	158	158	-	1.9%
	入湯税	9,086	-	9,086	9,086	-	9,086	-	100.0%
	国民健康保険税	2,564,331	858,803	3,423,134	2,414,698	104,853	2,519,551	-	73.6%
	総計(国保税除く)	9,188,175	757,328	9,945,503	9,041,668	136,017	9,177,685	25,876	92.3%
	市町村民税	4,403,139	275,486	4,678,625	4,336,086	58,994	4,395,080	25,876	93.9%
平成21年度	固定資産税	4,145,188	464,228	4,609,416	4,070,115	73,180	4,143,295	-	89.9%
	軽自動車税	174,437	16,054	190,491	170,056	3,597	173,653	-	91.2%
	市町村たばこ税	458,457	-	458,457	458,457	-	458,457	-	100.0%
	特別土地保有税	-	1,560	1,560	-	246	246	-	15.8%
	入湯税	6,954	-	6,954	6,954	-	6,954	-	100.0%
	国民健康保険税	2,516,646	805,360	3,322,006	2,378,038	105,197	2,483,235	-	74.8%
	総計(国保税除く)	9,033,592	715,131	9,748,723	8,916,874	149,190	9,066,064	37,810	93.0%
	市町村民税	4,219,415	269,377	4,488,792	4,169,990	64,600	4,234,590	37,810	94.3%
	固定資産税	4,163,151	429,221	4,592,372	4,099,020	80,585	4,179,605	-	91.0%
	軽自動車税	180,348	15,219	195,567	177,186	3,955	181,141	-	92.6%
平成22年度	市町村たばこ税	463,078	-	463,078	463,078	-	463,078	-	100.0%
	特別土地保有税	-	1,314	1,314	-	50	50	-	3.8%
	入湯税	7,600	-	7,600	7,600	-	7,600	-	100.0%
	国民健康保険税	2,412,793	763,433	3,176,226	2,310,070	127,028	2,437,098	-	76.7%
	総計	2,412,793	763,433	3,176,226	2,310,070	127,028	2,437,098	-	76.7%

(単位:千円、%)

区分	調定済額			収入済額			徴収率(%)					
	現年課税分	滞納繰越分	総計	超過調定額	現年課税分	滞納繰越分	総計	過収入済額	現年課税分	滞納繰越分	総計	
平成23年度	総計(国保税除く)	9,074,202	626,045	9,690,247	40,861	8,980,951	125,007	9,105,958	40,738	99.1%	20.0%	94.0%
	市町村民税	4,163,353	248,375	4,411,728	40,861	4,127,379	51,197	4,178,576	40,738	99.1%	20.6%	94.7%
	固定資産税	4,184,781	363,090	4,547,871	-	4,140,840	71,106	4,211,946	-	98.9%	19.6%	92.6%
	軽自動車税	184,098	13,316	197,414	-	181,340	2,704	184,044	-	98.5%	20.3%	93.2%
	市町村たばこ税	533,718	-	523,718	-	523,718	-	523,718	-	100.0%	-	100.0%
	特別土地保有税	-	1,264	1,264	-	-	-	-	-	-	-	-
	入湯税	8,252	-	8,252	-	7,674	-	7,674	-	93.0%	-	93.0%
	国民健康保険税	2,423,713	698,217	3,121,930	-	2,331,460	129,219	2,460,679	-	96.2%	18.5%	78.8%
	総計(国保税除く)	8,825,567	539,396	9,364,963	38,783	8,775,118	103,934	8,856,950	38,667	99.2%	19.3%	94.6%
	市町村民税	4,243,642	215,397	4,459,039	38,783	4,207,951	44,410	4,252,361	38,667	99.2%	20.6%	95.4%
平成24年度	固定資産税	3,868,152	309,789	4,177,941	-	3,833,488	56,947	3,890,435	-	99.1%	18.4%	93.2%
	軽自動車税	187,591	12,368	199,959	-	185,395	2,577	187,972	-	98.8%	20.8%	94.0%
	市町村たばこ税	518,564	-	518,564	-	518,564	-	518,564	-	100.0%	-	100.0%
	特別土地保有税	-	1,264	1,264	-	-	-	0	-	-	-	-
	入湯税	7,618	578	8,196	-	7,618	-	7,618	-	100.0%	-	92.9%
	国民健康保険税	2,423,583	616,720	3,040,303	-	2,334,344	121,713	2,456,057	-	96.3%	19.7%	80.8%
	総計(国保税除く)	8,924,813	464,059	9,388,872	42,571	8,864,231	108,046	8,972,277	42,571	99.3%	23.3%	95.6%
	市町村民税	4,231,274	186,348	4,417,622	42,571	4,203,223	46,663	4,249,886	42,571	99.3%	25.0%	96.2%
	固定資産税	3,918,626	265,032	4,183,658	-	3,888,216	59,554	3,947,770	-	99.2%	22.5%	94.4%
	軽自動車税	193,605	10,837	204,442	-	191,494	1,829	193,323	-	98.9%	16.9%	94.6%
平成25年度	市町村たばこ税	574,496	0	574,496	-	574,496	0	574,496	-	100.0%	-	100.0%
	特別土地保有税	-	1,264	1,264	-	-	-	-	-	-	-	-
	入湯税	6,812	578	7,390	-	6,802	-	6,802	-	100.0%	-	92.2%
	国民健康保険税	2,450,745	547,828	2,998,573	-	2,378,527	112,096	2,490,623	-	97.1%	20.5%	83.1%



(単位:千円、%)

区分	調定済額			収入済額			徴収率(%)						
	現年課税分	滞納繰越分	総計	超過調定額	現年課税分	滞納繰越分	総計	過収入済額	現年課税分	滞納繰越分	総計		
平成26年度	総計(国保税除く)	8,997,755	388,628	9,386,383	44,574	8,945,601	96,976	9,042,577	44,574	99.4%	25.0%	96.3%	
	市町村民税	4,254,974	157,959	4,412,933	44,574	4,231,376	41,482	4,272,858	44,574	99.4%	26.3%	96.8%	
	固定資産税	3,980,588	218,897	4,199,485	-	3,953,637	53,423	4,007,060	-	99.3%	24.4%	95.4%	
	軽自動車税	199,513	9,930	209,443	-	197,908	2,071	199,979	-	99.2%	20.9%	95.5%	
	市町村たばこ税	561,353	0	561,353	-	561,353	0	561,353	-	100.0%	-	100.0%	
	特別土地保有税	-	1,264	1,264	-	-	-	-	-	-	-	-	-
	入湯税	1,327	578	1,905	-	1,327	-	1,327	-	100.0%	-	69.7%	
	国民健康保険税	2,386,176	478,778	2,864,954	-	2,325,352	104,772	2,430,124	-	97.5%	21.9%	84.8%	
	総計(国保税除く)	8,924,497	320,496	9,244,993	36,142	8,881,949	80,221	8,962,170	36,142	99.5%	25.0%	96.9%	
	市町村民税	4,227,357	129,521	4,356,878	36,142	4,206,064	34,061	4,240,125	36,142	99.5%	26.3%	97.3%	
平成27年度	固定資産税	3,942,301	180,887	4,123,188	-	3,922,291	44,311	3,966,602	-	99.5%	24.5%	96.2%	
	軽自動車税	204,097	8,422	212,519	-	202,852	1,849	204,701	-	99.4%	22.0%	96.3%	
	市町村たばこ税	549,935	0	549,935	-	549,935	0	549,935	-	100.0%	-	100.0%	
	特別土地保有税	0	1,088	1,088	-	-	-	-	-	-	-	-	
	入湯税	807	578	1,385	-	807	-	807	-	100.0%	-	58.3%	
	国民健康保険税	2,536,678	398,055	2,934,733	-	2,487,890	99,907	2,587,797	-	98.1%	25.1%	88.2%	
	総計(国保税除く)	9,272,442	263,838	9,536,280	45,978	9,234,694	72,073	9,306,767	45,564	99.6%	27.3%	97.6%	
	市町村民税	4,364,769	110,328	4,475,097	45,978	4,344,384	31,659	4,376,043	45,564	99.5%	28.7%	97.8%	
	固定資産税	4,115,152	146,050	4,261,202	-	4,099,523	38,750	4,138,273	-	99.6%	26.5%	97.1%	
	軽自動車税	243,959	6,882	250,841	-	242,225	1,664	243,889	-	99.3%	24.2%	97.2%	
平成28年度	市町村たばこ税	547,759	0	547,759	-	547,759	0	547,759	-	100.0%	-	100.0%	
	特別土地保有税	-	-	-	-	-	-	-	-	-	-	-	
	入湯税	803	578	1,381	-	803	-	803	-	100.0%	-	58.1%	
	国民健康保険税	2,514,206	312,437	2,826,643	-	2,471,014	85,747	2,556,761	-	98.3%	27.4%	90.5%	

資料:市町村税徴収状況調

# 第15章

## 選挙



## (113) 選挙の状況

(単位:人、%)

選挙名	選挙執行年月日	選挙当日有権者数		投票者数			投票率			
		総計	男	女	総計	男	女	総計	男	女
糸島市議会議員一般選挙(前原選挙区)	平成22年2月14日	54,447	25,640	28,807	33,752	15,492	18,260	61.99%	60.42%	63.39%
糸島市議会議員一般選挙(二丈選挙区)	平成22年2月14日	11,080	5,071	6,009	7,966	3,582	4,384	71.90%	70.64%	72.96%
糸島市議会議員一般選挙(志摩選挙区)	平成22年2月14日	14,388	6,740	7,648	10,461	4,845	5,616	72.71%	71.88%	73.43%
糸島市長選挙	平成22年2月14日	79,915	37,451	42,464	52,180	23,921	28,259	65.29%	63.87%	66.55%
第22回参議院福岡県選出議員選挙	平成22年7月11日	80,698	37,842	42,856	46,087	21,768	24,319	57.11%	57.52%	56.75%
第22回参議院比例代表選出議員選挙	平成22年7月11日	80,698	37,842	42,856	46,094	21,770	24,324	57.12%	57.53%	56.76%
福岡県知事選挙	平成23年4月10日	80,258	37,557	42,701	35,061	16,445	18,616	43.69%	43.79%	43.60%
福岡県議会議員一般選挙	平成23年4月10日	80,258	37,557	42,701	35,028	16,426	18,602	43.64%	43.74%	43.56%
第46回衆議院小選挙区選出議員選挙	平成24年12月16日	80,501	37,645	42,856	49,200	23,182	26,018	61.12%	61.58%	60.71%
第46回衆議院比例代表選出議員選挙	平成24年12月16日	80,501	37,645	42,856	49,199	23,180	26,019	61.12%	61.58%	60.71%
第22回最高裁判所裁判官国民審査	平成24年12月16日	80,439	37,622	42,817	47,897	22,546	25,351	59.54%	59.93%	59.21%
第23回参議院福岡県選出議員選挙	平成25年7月21日	80,578	37,687	42,891	42,046	20,136	21,910	52.18%	53.43%	51.08%
第23回参議院比例代表選出議員選挙	平成25年7月21日	80,578	37,687	42,891	42,048	20,136	21,912	52.18%	53.43%	51.09%
糸島市議会議員一般選挙	平成26年2月2日	80,003	37,430	42,573	48,108	22,013	26,095	60.13%	58.81%	61.29%
糸島市長選挙	平成26年2月2日	80,003	37,430	42,573	48,110	22,012	26,098	60.14%	58.81%	61.30%

第47回衆議院小選挙区選出議員選挙	平成26年12月14日	80,557	37,694	42,863	44,231	20,928	23,303	54.91%	55.52%	54.37%
第47回衆議院比例代表選出議員選挙	平成26年12月14日	80,557	37,694	42,863	44,228	20,926	23,302	54.90%	55.52%	54.36%
第23回最高裁判所裁判官国民審査	平成26年12月14日	80,498	37,671	42,827	42,670	20,197	22,473	53.01%	53.61%	52.47%
福岡県知事選挙	平成27年4月12日	80,100	37,470	42,630	26,727	12,633	14,094	33.37%	33.71%	33.06%
第24回参議院福岡県選出議員選挙	平成28年7月10日	82,835	38,888	43,947	46,166	21,745	24,421	55.73%	55.92%	55.57%
第24回参議院比例代表選出議員選挙	平成28年7月10日	82,835	38,888	43,947	46,157	21,739	24,418	55.72%	55.90%	55.56%
第48回衆議院小選挙区選出議員選挙	平成29年10月22日	83,089	38,964	44,125	46,944	22,121	24,823	56.50%	56.77%	56.26%
第48回衆議院比例代表選出議員選挙	平成29年10月22日	83,089	38,964	44,125	46,945	22,121	24,824	56.50%	56.77%	56.26%
第24回最高裁判所裁判官国民審査	平成29年10月22日	83,026	38,940	44,086	46,784	22,048	24,736	56.35%	56.62%	56.11%
糸島市議会議員一般選挙	平成30年1月28日	82,605	38,744	43,861	47,229	21,793	25,436	57.17%	56.25%	57.99%
糸島市長選挙	平成30年1月28日	82,605	38,744	43,861	47,230	21,794	25,436	57.18%	56.25%	57.99%

資料：糸島市選挙管理委員会事務局

平成 29 年版  
糸 島 市 統 計 白 書

< 編集・発行 >

糸島市 企画部 経営戦略課

〒819-1192 福岡県糸島市前原西一丁目1番1号

電話(092)323-1111(代表) F A X (092)324-0239

ホームページ <http://www.itoshima.lg.jp/>

< 発行年月 >

平成30年4月



糸 島 市